



GOVERNO DA PARAÍBA

ANEXO III  
RELATÓRIO DA EXECUÇÃO FÍSICO-FINANCEIRO  
(Art. 69, inciso VI do Decreto nº 33.884/2013)

Conveniente: ASSOCIAÇÃO DE PAIS E AMIGOS DOS EXCEPCIONAIS DE CAMPINA GRANDE									
Convênio nº: <b>0070/2020</b>				Período: <b>01/04/2021 a 30/09/2021</b>					
RELATÓRIO FÍSICO									
Meta	Etapa/Fase	Unidade	Descrição	No Período		Até o Período			
				Previsto	Executado	Previsto	Executado		
1	01	%	Material Permanente	100%	100%	100%	100%		
	02	%	Material de Consumo						
2									
RELATÓRIO FINANCEIRO									
Meta	Etapa/Fase	No período				Até o Período			
		Concedente	Conveniente	Outros	Total	Concedente	Conveniente	Outros	Total
1	1	100.000,00	3.000,00		103.000,00	100.000,00	3.000,00		103.000,00
2	2								
Total		100.000,00	3.000,00		103.000,00	100.000,00	3.000,00		103.000,00
Unidade Executora <b>MARGARIDA DA MOTA ROCHA</b> Assinatura <i>Margarida de Mota Rocha</i>				Responsável pela Execução <b>MARINALVA MACIEL FARIAS</b> Assinatura <i>Marinalva Maciel Farias</i>					
Reservado à Unidade Concedente									
Parecer Técnico				Parecer Financeiro					
Aprovação do Ordenador da Despesa _____ / ____ / ____									
Local e Data _____									
Assinatura _____									



GOVERNO DA PARAÍBA

ANEXO IV  
DEMONSTRATIVO DA EXECUÇÃO DA RECEITA E DA DESPESA

(Art. 69, inciso VIII do Decreto nº 33.884/2013)

CONVENENTE: ASSOCIAÇÃO DE PAIS E AMIGOS DOS EXCEPCIONAIS DE CAMPINA GRANDE-APAE-CG		CONVÊNIO Nº	
		0070/2020	
RECEITA (Valores recebidos, inclusive rendimentos e outros)		DESPESAS (Conforme relação de pagamentos)	
R\$		R\$:	
Saldo anterior	0,00	Despesas:	103.000,00
Concedente	100.000,00	Despesa bancária:	1.055,35
Convenente	3.000,00		
Aplicação	18,56		
Outros (tarifas)	1.036,79	Saldo Recolhido:	0,00
		Saldo	0,00
TOTAL	104.055,35	TOTAL	104.055,35
Executor <b>MARGARIDA DA MOTA ROCHA</b> <i>Margarida da Mota Rocha</i> Assinatura		Responsável pela Execução <b>MARINALVA MACIEL FARIAS</b> <i>Marinalva Maciel Farias</i> Assinatura	

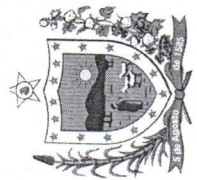

GOVERNO DA PARAÍBA

ANEXO V

RELAÇÃO DE PAGAMENTOS

(Art. 69, inciso IX do Decreto nº 33.884/2013)

CONVENIENTE: ASSOCIAÇÃO DE PAIS E AMIGOS DOS EXCEPCIONAIS DE CAMPINA GRANDE-APAE-CG		CONVÊNIO Nº: 0070/2020									
Programa de Trabalho: ASSOCIAÇÃO DE PAIS E AMIGOS DOS EXCEPCIONAIS											
REC URS OS	ITE M	CREDOR	CNPJ/CPF	NATUREZA DA DESPESA	LICITAÇÃO	CH/OB	DATA	TÍTULO DE CRÉDITO	DATA	VALOR R\$	
1/1	01	STANDART 2000 IND. DE EQUIP. DE REABILITAÇÃO	03.045.212/0001-83	44.50.52	---	OB-1510573	24/05/2021	NF-000005	20/05/2021	22.500,00	
1/1	02	GM COMERCIO E IMPORTAÇÃO LTDA	07.827.111/0001-15	44.50.52	---	OB-552.324.545. 720.564.412	27/05/2021	NF-153648	25/05/2021	11.085,00	
1/1	03	ANAILTON RIBEIRO LEITE	690.775.504-10	44.50.52	---	OB-9039598	28/05/2021	NF-00000004	28/05/2021	2.194,00	
1/1	04	SHOPPING DA ELETRICIDADE COMERCIAL LTDA	03.624.439/0001-83	33.50.43	---	OB129.397.3 96.171.353.5 02	01/06/2021	NF-026.563	01/06/2021	7.121,80	
1/1	05	ISMAEL CANDIDO RODRIGUES	218.958.304-78	44.50.52	---	OB-9197749	01/06/2021	NF-00000001	01/06/2021	1.200,00	
1/1	06	REIS OFFICE PRODUCTS COML. LTDA	26.865.015/0001-06	44.50.52	---	OB-1106363	01/06/2021	NF-453	21/06/2021	2.294,70	
1/1	07	CARLOS EDUARDO DAS NEVES	27.160.109/0001-42	44.50.52	---	OB-1302211	04/06/2021	NF90301004. 0100015531	03/06/2021	4.750,00	
1/1	08	EMPRESAS AMERICANAS –TEC PRINT	05.654.516/0001-73	44.50.52	---	OB-0000001	07/06/2021	NF-206127	08/06/2021	5.211,76	
1/1	09	ATACADÃO DOS PARAFUSOS LTDA	41.138.298/0001-88	44.50.52	---	OB-1641378	10/06/2021	NF-099876	10/06/2021	460,00	
1/1	10	ANAILTON RIBEIRO LEITE	690.775.504-10	44.50.52	---	OB-7496691	11/06/2021	NF-00000005	09/06/2021	2.730,00	

*ML*





GOVERNO DA PARAÍBA

ANEXO VI  
RELAÇÃO DE PERMANENTES  
(Art. 69, inciso X do Decreto nº 33.884/2013)

Período de: 01/04/2021 a 30/09/2021					
Doc nº	Data	Quantidade	Descrição	Valor Unitário	Valor Total
NF-000005	20/05/2021	01	ESTAÇÃO DE SUSPENSÃO	6.001,00	6.001,00
NF-000005	20/05/2021	01	PISCINA DE BOLINHA	3.076,05	3.076,05
NF-000005	20/05/2021	01	RAMPA DE EQUILIBRIO	1.767,04	1.767,04
NF-000005	20/05/2021	01	BARRIL ELIPTICO	2.084,93	2.084,93
NF-000005	20/05/2021	01	OLANADR SUSPENSO	1.782,15	1.782,15
NF-000005	20/05/2021	01	ARCO DE EQUILIBRIO	1.450,15	1.450,15
NF-000005	20/05/2021	01	ROLO SUSPENSO	1.268,67	1.268,67
NF-000005	20/05/2021	01	PLATAFORMA SUSP REDONDA	1.269,68	1.269,68
NF-000005	20/05/2021	01	TRILHA ARTICULADA	1.066,09	1.066,09
NF-000005	20/05/2021	01	BALANÇO CURVO	890,00	890,00
NF-000005	20/05/2021	01	TRILHA CURVA	783,20	783,20
NF-000005	20/05/2021	01	PARAQUEDAS –CRIANÇA	592,12	592,12
NF-000005	20/05/2021	01	DISCO SWING	498,50	498,50
NF-000005	20/05/2021	01	TRAMPOLIM	470,04	470,04
NF-000005	20/05/2021	01	AIRWALKER	450,00	450,00
NF-000005	20/05/2021	01	CAMARA DE AR + SUPORTE	450,00	450,00
NF-000005	20/05/2021	01	FROG SWING	432,40	432,40
NF-000005	20/05/2021	01	REDE DE EQUILIBRIO	365,50	365,50
NF-000005	20/05/2021	01	BANQUETA COM RODIZIO	401,31	401,31
NF-000005	20/05/2021	01	TABUA DE EQUILIBRIO	335,69	335,69
NF-153648	25/05/2021	03	PROCESSADOR 12001510400F SERIE 10D5B6802313	1.225,49	3.676,47
NF-153648	25/05/2021	03	PLACA MAE 1200 GIGABYTE H410MH SERIE SN205010014953	750,00	2.250,00
NF-153648	25/05/2021	03	SSD 0480GB SATA ADATA ASU630SS480GQR	495,65	1.486,96
NF-153648	25/05/2021	03	MEMORIA UDIMM DDR4 08 GB2666 PATRIOT SING	356,52	1.069,57
NF-153648	25/05/2021	03	GABINETE GMI D70 COM FONTE 2030W	204,54	613,64
NF-153648	25/05/2021	03	FONTE VALIANTYREAL	180,95	542,86
NF-153648	25/05/2021	03	MOUSE LOGITECH COM FIO M105	32,00	96,00
NF-153648	25/05/2021	03	PLACA DE VIDEO VALIANTY R5	235,29	705,88
NF-153648	25/05/2021	03	TECLADO USB MULTIMIDIA VALIANTY KM 204	24,34	73,04
NF-00000004	28/05/2021	07	CAMERAS AYLA FULL HD	313,42	2.194,00



GOVERNO DA PARAÍBA

NF-206127	08/06/2021	01	MULTIFUNCIONAL LASER MONO MFC-L6902DW BROTHER	5.211,76	5.211,76
NF-099876	10/06/2021	01	CONTEINER 240L COM RODAS	460,00	460,00
NF-00000005	06/06/2021	09	CAMERAS AYLA FULL HD	303,33	2.730,00
NF-005579	10/06/2021	02	BEBEDOURO ESMALTEC EGC35 220V	622,66	1.245,32
NF-12824	15/06/2021	01	LAVADORA ALTA PRESSÃO 130W	584,00	584,00
NF-000207	14/06/2021	01	FORNO MICROONDAS ELETROLUX	699,00	699,00
NF-32780	18/06/2021	01	ESTABILIZADOR BMI MICROLINE 2000V	500,00	500,00
NF-110568	06/07/2021	02	CAIXA DE SOM LENOX	299,00	598,00
NF-903010040100019476	12/07/2021	01	ARMARIO COM 08 PORTAS EM MDF	4.750,00	4.750,00
NF-000163	06/08/2021	01	BALCÃO EM GRANITO CONZA	1.300,00	1.300,00
NF-114447	17/08/2021	01	CAIXA DE SOM LENOXX	299,00	299,00
NF-000165	18/08/2021	01	BALCAO EM GRANITO PRETO	2.599,22	2.599,22
<b>TOTAL</b>					<b>65.000,00</b>

Responsável pela Execução

Assinatura

Reservado à Unidade Concedente

Parecer Técnico

Parecer Financeiro

Aprovação do Ordenador da Despesa

Local e data

Assinatura:

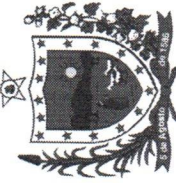

**GOVERNO DA PARAÍBA**

**ANEXO VII**

(Art. 69, inciso XI Decreto nº 33.884/2013)

**RELAÇÃO DE TREINADOS / CAPACITADOS**

CONVENIENTE: ASSOCIAÇÃO DE PAIS E AMIGOS DOS EXCEPCIONAIS DE CAMPINA GRANDE-APAE-CG  
CONVÊNIO Nº: **0070/2020**

Período de: **01/04/2021 a 30/09/2021**

Nº de Ordem	Nome do Treinando / Capacitando	CPF	Nome do Curso / Treinamento:	Data de Realização	Valor R\$
<b>NÃO OCORREU A REALIZAÇÃO DE TREINADOS / CAPACITADOS</b>					
<b>TOTAL</b>					

Unidade Executora

**MARGARIDA DA MOTA ROCHA**

*Margarida de Mota Rocha*  
Assinatura

Reservado à Unidade Concedente

Parecer Técnico

Responsável pela Execução

**MARINALVA MACIEL FARIAS**

*Marinalva Maciel Farias*  
Assinatura

Parecer Financeiro

Aprovação do Ordenador da Despesa

Local e data \_\_\_\_\_ / \_\_\_\_ / \_\_\_\_

Assinatura: \_\_\_\_\_

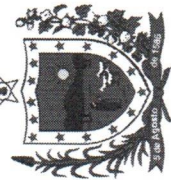

**GOVERNO DA PARAÍBA**

**RELAÇÃO DOS SERVIÇOS PRESTADOS**

CONVENIENTE: ASSOCIAÇÃO DE PAIS E AMIGOS DOS EXCEPCIONAIS DE CAMPINA GRANDE-APAE-CG

CONVÊNIO Nº: **0070/2020**

Período de: **01/04/2021 a 30/09/2021**

Item	Descrição do Serviço Prestado	Data da Prestação	Responsável pelo Atesto do Serviço Prestado		Quantidade	Valor Unitário (R\$)	Valor Total (R\$)
			Matrícula	Nome			
<b>NÃO OCORREU PRESTAÇÃO DE SERVIÇO</b>							
<b>TOTAL</b>							

Unidade Executora

**MARGARIDA DA MOTA ROCHA**

*Margarida de Mota Rocha*

Assinatura

Responsável pela Execução

**MARINALVA MACIEL FARIAS**

*Marinalva Maciel Farias*

Assinatura

Reservado à Unidade Concedente

Parecer Técnico

Parecer Financeiro

Aprovação do Ordenador da Despesa

Local e data

Assinatura: \_\_\_\_\_





GOVERNO DA PARAÍBA

ANEXO IX

(Art. 69, inciso XIV do Decreto nº 33.884/2013)

DEMONSTRATIVO DE CONCILIAÇÃO BANCÁRIA		
CONVENENTE: ASSOCIAÇÃO DE PAIS E AMIGOS DOS EXCEPCIONAIS DE CAMPINA GRANDE-APAE-CG		CONVÊNIO Nº: 0070/2020
PRESTAÇÃO DE CONTAS		
( ) Parcial	( X ) Final	Período de: 01/04/2021 a 30/09/2021
DADOS BANCÁRIOS		
Banco BRADESCO	Agência 493-6	Conta Corrente nº 42731-4
MOVIMENTAÇÃO BANCÁRIA		
DISCRIMINAÇÃO	VALOR	SALDO
(+) Saldo constante do Extrato Bancário	0,00	0,00
(-) Cheques emitidos e não compensados no Extrato Bancário:		
Data	Nº do Cheque /OB	Nome do Credor
__/__/__	_____	_____
__/__/__	_____	_____
__/__/__	_____	_____
__/__/__	_____	_____
(-) Valores Creditados a Identificar:		
_____		
_____		
(+) Valores Debitados a Identificar:		
_____		
_____		
SALDO DISPONÍVEL	0,00	0,00
Unidade Executora	Responsável pela Execução	
MARGARIDA DA MOTA ROCHA <i>Margarida da Mota Rocha</i> Assinatura	MARINALVA MACIEL FARIAS <i>Marinalva Maciel Farias</i> Assinatura	



GOVERNO DA PARAÍBA

ANEXO X

(Art. 69, inciso XV do Decreto nº 33.884/2013)

DEMONSTRATIVO DE RENDIMENTOS			
CONVENENTE: ASSOCIAÇÃO DE PAIS E AMIGOS DOS EXCEPCIONAIS DE CAMPINA GRANDE-APAE-CG			CONVÊNIO Nº <b>0070/2020</b>
PRESTAÇÃO DE CONTAS			
( ) Parcial ( X ) Final		Período de: <b>01/04/2021 a 30/09/2021</b>	
DADOS BANCÁRIOS			
Banco BRADESCO		Agência <b>493-6</b>	Conta Corrente nº <b>42731-4</b>
MOVIMENTAÇÃO BANCÁRIA			
Data	Valores (R\$)		
	Aplicado = (A)	Resgatado = (B)	Saldo = (C)
Abril/2021 A Agosto /2021	104.036,79	104.055,35	0,00
<b>TOTAL</b>	<b>104.036,79</b>	<b>104.055,35</b>	<b>0,00</b>
<b>RENDIMENTO TOTAL = (B+C-A)</b>			<b>18,56</b>
Unidade Executora		Responsável pela Execução	
MARGARIDA DA MOTA ROCHA <i>Margarida da Mota Rocha</i> Assinatura		MARINALVA MACIEL FARIAS <i>Marinalva Maciel Farias</i> Assinatura	

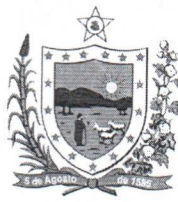

GOVERNO DA PARAÍBA

ANEXO XI

(Art. 69, inciso XVIII Decreto nº 33.884/2013)

DECLARAÇÃO DE IDONEIDADE DA DOCUMENTAÇÃO	
CONVENENTE: ASSOCIAÇÃO DE PAIS E AMIGOS DOS EXCEPCIONAIS DE CAMPINA GRANDE	
CNPJ: 70.097.894/0001-65	
Endereço: RUA EUTÉCIA VITAL RIBEIRO, 525, CATOLÉ, CAMPINA GRANDE PB	
Na qualidade de responsável pelo Setor Contábil da entidade acima identificada, declaro, para fins de prova junto a (ao) FUNCEP-FUNDO DE COMBATE E ERRADICAÇÃO DA POBREZA NO ESTADO DA PARAÍBA, para os efeitos e sob as penas da Lei, que a documentação ora apresentada é idônea.	
<u>Campina Grande</u>	<u>15/09/2023</u>
Local e Data.	
Responsável pelo Setor Contábil/Financeiro	

Associação de Pais e Amigos dos Excepcionais  
Fundada em 01.09.1982 – CNPJ 70.097.894/0001-65  
Registro no 5º Cartório Civil de Registro de Título e Documento, nº 242, Livro, A-2, Fls. 368-371  
DECLARADA DE UTILIDADE PÚBLICA FEDERAL – Lei 061/07-08-98  
Certificado de Entidade Beneficente de Assistência Social – CEBAS nº 71000.021650/2018-74  
www.campinagrande.apaebrasil.org.br – apaecampinagrande@gmail.com



Campina Grande, 15 de setembro de 2021  
Ofício 250/2021 PRESI/APAE-CG

Ilmo. Sr.

**CARLOS TIBÉRIO LIMEIRA SANTOS FERNANDO**

MD. Secretário de Estado de Desenvolvimento Humano

João Pessoa-PB

Senhor Secretário,

Com especiais cumprimentos encaminhamos pelo presente a Prestação de Contas da 1ª e única Parcela do Convenio 0070/2020, enquanto agradecemos pelo apoio desta Secretaria em ações para o benefício das Pessoas com Deficiência Intelectual e ou múltipla e pelo o benefício aos nossos usuários.

Atenciosamente,

  
**MARGARIDA DA MOTA ROCHA**  
Presidente

PROTOCOLO - SEDH  
RECEBIDO

Em: 16/09/2021

  
**Bruna Simony Nobrega Marques**  
Matricula: 905.920-2

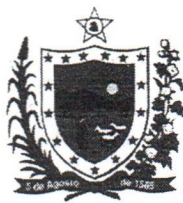

GOVERNO DA PARAÍBA  
SECRETARIA DE ESTADO DO DESENVOLVIMENTO HUMANO - SEDH  
FUNDO DE COMBATE E ERRADICAÇÃO DA POBREZA NO ESTADO DA PARAÍBA - FUNCEP

**ANEXO I**  
(Art. 17 do Decreto nº 33.884/2013)  
**PROPOSTA DE TRABALHO**

1. DADOS CADASTRAIS			
Órgão/Entidade Proponente ASSOCIAÇÃO DE PAIS E AMIGOS DOS EXCEPCIONAIS		CNPJ 70.097.894/0001-65	
Endereço: RUA EUTÉCIA VITAL RIBEIRO, 525 CATOLÉ			
Cidade	UF	CEP	Telefone: 83 3315-8700   3315-8702
CAMPINA GRANDE	PARAÍBA	58410-205	Email: apaecampinagrande@gmail.com
Banco	Agência	C. Corrente	Praça de Pagamento
JUSTIFICATIVA			
Sendo, a Associação de Pais e Amigos dos Excepcionais de Campina Grande, uma instituição de uma associação civil, beneficente, com atuação nas áreas de assistência social, educação, saúde, prevenção, trabalho, profissionalização, defesa e garantia de direitos, esporte, cultura, lazer, estudo, pesquisa e outros, sem fins lucrativos, observando que possui em sua estrutura funcional uma CLÍNICA com diversos serviços (serviço social, psicologia, fonoaudiologia, fisioterapia respiratória e motora), uma ESCOLA (com ensino regular do 1º ao 5º ano e Oficinas Pedagógicas e Laboratório de Informática, que atende aos requisitos legais justifica o Plano de Trabalho, ora apresentado, visando uma melhoria no funcionamento dos serviços prestados à comunidade apaeana.			
DESCRIÇÃO DO OBJETO		RECURSOS FINANCEIROS	
Aquisição de material de custeio, material permanente e bens duráveis para uso nos atendimentos das pessoas com deficiência intelectual e múltipla assistidos pela APAE Campina Grande.	Repasso Concedente	Contrapartida Proponente	
	R\$ 100.000,00	R\$ 3.000,00	
NOME DO PROGRAMA			
ASSOCIAÇÃO DE PAIS E AMIGOS DOS EXCEPCIONAIS			
OBJETO DO PROGRAMA		PRAZO DE EXECUÇÃO	
348 (trezentos e quarenta e oito) pessoas com deficiência intelectual e múltipla.	Início	Término	
	SETEMBRO/2020	SETEMBRO/2020	

*FM*



GOVERNO DA PARAÍBA  
SECRETARIA DE ESTADO DO DESENVOLVIMENTO HUMANO - SEDH  
FUNDO DE COMBATE E ERRADICAÇÃO DA POBREZA NO ESTADO DA PARAÍBA - FUNCEP

ANEXO II  
PLANO DE TRABALHO 1/3  
(Art. 19 do Decreto nº 33.884/2013)

1. DADOS CADASTRAIS			
Órgão/Entidade Proponente ASSOCIAÇÃO DE PAIS E AMIGOS DOS EXCEPCIONAIS		CNPJ 70.097.894/0001-65	
Endereço:			
RUA EUTÉCIA VITAL RIBEIRO, 525 – CATOLÉ		Email: apaecampinagrande@gmail.com	
Cidade	UF	CEP	Telefone
CAMPINA GRANDE	PARAÍBA	58410-205	(83)3315-8700 (83)988079318
Banco	Agência	Conta Corrente	Praça de Pagamento
Nome do Responsável			CPF
MARGARIDA DA MOTA ROCHA			236.777.914-72
RG/Órgão Expedidor	Cargo	Função	Matrícula
024.860 3ª VIA	SSP/RN	PRESIDENTE	PRESIDENTE
Endereço:			
RUA JOÃO TAVARES, 340 – CENTRO			CEP 58400-248
CAMPINA GRANDE – PB			FONE: (83)98876-7169
2. OUTROS PARTICÍPES			
Órgão/Entidade		CNPJ/CPF	
Endereço:			
Cidade	UF	CEP	Telefone
Nome do Responsável			CPF
RG/Órgão Expedidor	Cargo	Função	Matrícula
Endereço:			
			CEP
3. DESCRIÇÃO DO ATENDIMENTO			
Título do Projeto: Aquisição de material de custeio e material permanente.		Período de Execução	
		Início	Término
Especificação do Projeto (Programa/Ação): ASSOCIAÇÃO DE PAIS E AMIGOS DOS EXCEPCIONAIS		SETEMBRO/2020	SETEMBRO/2020
IDENTIFICAÇÃO DO OBJETO			
Aquisição de material de custeio e material permanente para uso nos atendimentos das pessoas com deficiência intelectual e múltipla assistidos pela APAE Campina Grande.			
JUSTIFICATIVA DA PROPOSIÇÃO			
Sendo, a Associação de Pais e Amigos dos Excepcionais de Campina Grande, uma instituição de uma associação civil, beneficente, com atuação nas áreas de assistência social, educação, saúde, prevenção, trabalho, profissionalização,			



GOVERNO DA PARAÍBA  
SECRETARIA DE ESTADO DO DESENVOLVIMENTO HUMANO - SEDH  
FUNDO DE COMBATE E ERRADICAÇÃO DA POBREZA NO ESTADO DA PARAÍBA - FUNCEP

PLANO DE TRABALHO 2 / 3  
(Art. 19 do Decreto nº 33.884/2013)

4. METAS						
Meta nº	Especificação	Indicador Físico		Valor R\$	Prazo	
		Unidade	Quantidade		Início	Término
01	Material permanente	R\$	1	65.000,00	SET/2020	SET/2020
02	Material de custeio	R\$	1	35.000,00	SET/2020	SET/2020

5. ETAPAS/FASES						
Etapa	Especificação	Indicador Físico		Valor R\$	Prazo de Execução	
		Unidade	Quantidade		Início	Término
01	Material permanente	R\$	1	65.000,00	SET/2020	SET/2020
02	Material de custeio	R\$	1	35.000,00	SET/2020	SET/2020

6. PLANO DE APLICAÇÃO				
Natureza da Despesa		Valor Total	Concedente	Proponente
Código	Especificação			
33.50.43	SUBVENÇÕES SOCIAIS	R\$ 35.000,00		
44.50.52	AQUISIÇÃO DE MATERIAL PERMANENTE	R\$ 65.000,00		

*ML*



GOVERNO DA PARAÍBA  
SECRETARIA DE ESTADO DO DESENVOLVIMENTO HUMANO - SEDH  
FUNDO DE COMBATE E ERRADICAÇÃO DA POBREZA NO ESTADO DA PARAÍBA - FUNCEP

de defesa e garantia de direitos, esporte, cultura, lazer, estudo, pesquisa e outros, sem fins lucrativos, observando que possui em sua estrutura funcional uma CLÍNICA com diversos serviços (serviço social, psicologia, fonoaudiologia, fisioterapia respiratória e motora), uma ESCOLA (com ensino regular do 1º ao 5º ano e Oficinas Pedagógicas e Laboratório de Informática), que atende aos requisitos legais justifica o Plano de Trabalho ora apresentado, uma vez que ele visa bom funcionamento dos serviços prestados à comunidade apaeana.

*ML*





GOVERNO DA PARAÍBA  
SECRETARIA DE ESTADO DO DESENVOLVIMENTO HUMANO - SEDH  
FUNDO DE COMBATE E ERRADICAÇÃO DA POBREZA NO ESTADO DA PARAÍBA - FUNCEP

PLANO DE TRABALHO 3/3

(Art. 19 do Decreto nº 33.884/2013)

7. CRONOGRAMA DE DESEMBOLSO

Meta: Material de custeio e material permanente

Mês/Ano	Concedente	Proponente (Contrapartida)	Mês/Ano	Concedente	Proponente (Contrapartida)
SETEMBRO/2020	R\$ 100.000,00	R\$ 3.000,00			

8. DECLARAÇÃO DE ADIMPLÊNCIA

Na qualidade de representante legal do proponente, declaro, para fins de prova junto à SECRETARIA DE DESENVOLVIMENTO HUMANO do ESTADO DA PARAÍBA, para os efeitos e sob as penas da Lei, que inexistente qualquer débito em mora ou situação de inadimplência com o Tesouro Estadual ou qualquer órgão ou entidade da Administração Pública Estadual, que impeça a transferência de recursos oriundos de dotações consignadas nos orçamentos do Estado, na forma deste Plano de Trabalho.

Pede Deferimento.

Identificação, Local e Data.

CAMPINA GRANDE, 26 de agosto de 2020.

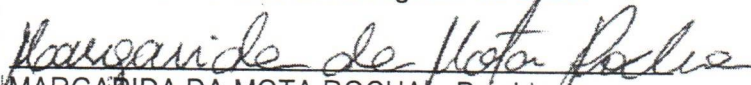
  
MARGARIDA DA MOTA ROCHA – Presidente  
Proponente

9. APROVAÇÃO PELO CONCEDEENTE

Aprovado.

João Pessoa, / / .

Concedente

### Extrato Mensal / Por Período

ASSOC DE PAIS E AMIGOS DOS EXCEPCIONAIS | CNPJ: 070.097.894/0001-65

Nome do usuário: Margarida da Mota Rocha

Data da operação: 10/09/2021 - 14h27

Agência   Conta	Total Disponível (R\$)	Total (R\$)
00493   0042731-4	0,00	0,00

Extrato de: Ag: 493 | CC: 0042731-4 | Entre 01/04/2021 e 30/04/2021

Data	Lançamento	Dcto.	Crédito (R\$)	Débito (R\$)	Saldo (R\$)
07/12/2017	<b>SALDO ANTERIOR</b>				0,00
01/04/2021	TED-TRANSF ELET DISPON REMET.FEAS OBN CTA GESTAO	2561798	65.000,00		65.000,00
	TED-TRANSF ELET DISPON REMET.FEAS OBN CTA GESTAO	2561856	35.000,00		100.000,00
	TARIFA BANCARIA CestaEmpresarial2	10221		-93,45	99.906,55
	TARIFA BANCARIA CestaEmpresarial2	10321		-93,45	99.813,10
	TARIFA BANCARIA CestaEmpresarial2	11220		-93,45	99.719,65
	TARIFA BANCARIA CestaEmpresarial2	40121		-93,45	99.626,20
15/04/2021	TARIFA BANCARIA CestaEmpresarial2	10421		-93,45	99.532,75
19/04/2021	APLIC.INVEST FACIL	4010219		-99.531,75	1,00
<b>Total</b>			<b>100.000,00</b>	<b>-99.999,00</b>	<b>1,00</b>

Os dados acima têm como base 10/09/2021 às 14h27 e estão sujeitos a alterações.

#### Últimos Lançamentos

Não há lançamentos para este tipo de extrato. (SMC.WSE.0004)

#### Saldos Invest Fácil / Plus

Data	Histórico	Valor (R\$)
19/04/2021	SALDO INVEST FÁCIL	99.531,75
20/04/2021	SALDO INVEST FÁCIL	99.532,26
22/04/2021	SALDO INVEST FÁCIL	99.532,78
23/04/2021	SALDO INVEST FÁCIL	99.533,29
26/04/2021	SALDO INVEST FÁCIL	99.533,81
27/04/2021	SALDO INVEST FÁCIL	99.534,33
28/04/2021	SALDO INVEST FÁCIL	99.534,84
29/04/2021	SALDO INVEST FÁCIL	99.535,36
30/04/2021	SALDO INVEST FÁCIL	99.535,88

Os dados acima têm como base 10/09/2021 às 14h27 e estão sujeitos a alterações.

### Extrato Mensal / Por Período

ASSOC DE PAIS E AMIGOS DOS EXCEPCIONAIS | CNPJ: 070.097.894/0001-65

Nome do usuário: Margarida da Mota Rocha

Data da operação: 10/09/2021 - 14h34

Folha 1/2

Agência   Conta	Total Disponível (R\$)	Total (R\$)
00493   0042731-4	0,00	0,00

Extrato de: Ag: 493 | CC: 0042731-4 | Entre 01/05/2021 e 31/05/2021

Data	Lançamento	Dcto.	Crédito (R\$)	Débito (R\$)	Saldo (R\$)
19/04/2021	<b>SALDO ANTERIOR</b>				1,00
14/05/2021	RESGATE INVEST FACIL	4010219	93,45		94,45
	TARIFA BANCARIA CestaEmpresarial2	30521		-93,45	1,00
21/05/2021	RECEBIMENTO TED D REMET.ASSOC PAIS E AMIGOS	2811017	3.000,00		3.001,00
	APLIC.INVEST FACIL	6955479		-3.000,00	1,00
24/05/2021	RESGATE INVEST FACIL	4010219	22.500,00		22.501,00
	TRANSFERENCIA PIX DEST: STANDARTE	1510573		-22.500,00	1,00
26/05/2021	RESGATE INVEST FACIL	4010219	10,00		11,00
	TARIFA BANCARIA TRANSF PGTO PIX	240521		-9,00	2,00
27/05/2021	RESGATE INVEST FACIL	4010219	11.084,00		11.086,00
	TRANSF CC PARA CC PJ GM COMERCIO E IMPORTACAO LTDA	435374		-11.085,00	1,00
28/05/2021	RESGATE INVEST FACIL	4010219	2.194,00		2.195,00
	TRANSF FDOS DOC-E H BANK DEST.Anailton ribeiro leite	9039598		-2.194,00	1,00
31/05/2021	DOC DEVOLVIDO 57-DIVER.OU NAO PREENCH.INF.OBRI	9039598	2.194,00		2.195,00
	RESGATE INVEST FACIL	4010219	11,05		2.206,05
	TRANSF FDOS DOC-E H BANK DEST.Anailton ribeiro leite	8659811		-2.194,00	12,05
	DOC/TED INTERNET DOC INTERNET	8659811		-11,05	1,00
<b>Total</b>			<b>41.086,50</b>	<b>-41.086,50</b>	<b>1,00</b>

Os dados acima têm como base 10/09/2021 às 14h34 e estão sujeitos a alterações.

#### Últimos Lançamentos

Não há lançamentos para este tipo de extrato. (SMC.WSE.0004)

#### Saldos Invest Fácil / Plus

Data	Histórico	Valor (R\$)
03/05/2021	SALDO INVEST FÁCIL	99.536,39
04/05/2021	SALDO INVEST FÁCIL	99.536,91
05/05/2021	SALDO INVEST FÁCIL	99.537,43
06/05/2021	SALDO INVEST FÁCIL	99.537,94
07/05/2021	SALDO INVEST FÁCIL	99.538,60
10/05/2021	SALDO INVEST FÁCIL	99.539,26
11/05/2021	SALDO INVEST FÁCIL	99.539,92
12/05/2021	SALDO INVEST FÁCIL	99.540,59
13/05/2021	SALDO INVEST FÁCIL	99.541,25
14/05/2021	SALDO INVEST FÁCIL	99.448,46
17/05/2021	SALDO INVEST FÁCIL	99.449,12
18/05/2021	SALDO INVEST FÁCIL	99.449,78
19/05/2021	SALDO INVEST FÁCIL	99.450,44
20/05/2021	SALDO INVEST FÁCIL	99.451,10
21/05/2021	SALDO INVEST FÁCIL	102.451,76
24/05/2021	SALDO INVEST FÁCIL	79.951,71
25/05/2021	SALDO INVEST FÁCIL	79.952,24
26/05/2021	SALDO INVEST FÁCIL	79.942,77
27/05/2021	SALDO INVEST FÁCIL	68.858,90
28/05/2021	SALDO INVEST FÁCIL	66.665,28
31/05/2021	SALDO INVEST FÁCIL	66.654,67

Os dados acima têm como base 10/09/2021 às 14h34 e estão sujeitos a alterações.

### Extrato Mensal / Por Período

ASSOC DE PAIS E AMIGOS DOS EXCEPCIONAIS | CNPJ: 070.097.894/0001-65

Nome do usuário: Margarida da Mota Rocha

Data da operação: 10/09/2021 - 14h38

Folha 1/1

Agência   Conta	Total Disponível (R\$)	Total (R\$)
00493   0042731-4	0,00	0,00

Extrato de: Ag: 493 | CC: 0042731-4 | Entre 01/07/2021 e 31/07/2021

Data	Lançamento	Dcto.	Crédito (R\$)	Débito (R\$)	Saldo (R\$)
22/06/2021	<b>SALDO ANTERIOR</b>				4,00
06/07/2021	RESGATE INVEST FACIL	4010219	595,00		599,00
	PAGTO ELETRON COBRANCA SOM	2		-598,00	1,00
08/07/2021	RESGATE INVEST FACIL	4010219	450,00		451,00
	TRANSF FDOS DOC-E H BANK DEST.SEGURANÇA TOTAL	3951136		-450,00	1,00
12/07/2021	RESGATE INVEST FACIL	4010219	4.750,00		4.751,00
	TRANSFERENCIA PIX DEST: CARLOS EDUARDO DAS NEVES	1617189		-4.750,00	1,00
14/07/2021	RESGATE INVEST FACIL	4010219	10,00		11,00
	TARIFA BANCARIA TRANSF PGTO PIX	120721		-9,00	2,00
15/07/2021	RESGATE INVEST FACIL	4010219	103,90		105,90
	TARIFA BANCARIA CestaEmpresarial2	10721		-104,90	1,00
<b>Total</b>			<b>5.908,90</b>	<b>-5.911,90</b>	<b>1,00</b>

Os dados acima têm como base 10/09/2021 às 14h38 e estão sujeitos a alterações.

#### Últimos Lançamentos

Não há lançamentos para este tipo de extrato. (SMC.WSE.0004)

#### Saldos Invest Fácil / Plus

Data	Histórico	Valor (R\$)
01/07/2021	SALDO INVEST FÁCIL	
02/07/2021	SALDO INVEST FÁCIL	12.831,31
05/07/2021	SALDO INVEST FÁCIL	12.831,41
06/07/2021	SALDO INVEST FÁCIL	12.831,51
07/07/2021	SALDO INVEST FÁCIL	12.236,58
08/07/2021	SALDO INVEST FÁCIL	12.236,67
09/07/2021	SALDO INVEST FÁCIL	11.786,74
12/07/2021	SALDO INVEST FÁCIL	11.786,83
13/07/2021	SALDO INVEST FÁCIL	7.036,50
14/07/2021	SALDO INVEST FÁCIL	7.036,56
15/07/2021	SALDO INVEST FÁCIL	7.026,61
16/07/2021	SALDO INVEST FÁCIL	6.922,76
19/07/2021	SALDO INVEST FÁCIL	6.922,81
20/07/2021	SALDO INVEST FÁCIL	6.922,87
21/07/2021	SALDO INVEST FÁCIL	6.922,92
22/07/2021	SALDO INVEST FÁCIL	6.922,97
23/07/2021	SALDO INVEST FÁCIL	6.923,03
26/07/2021	SALDO INVEST FÁCIL	6.923,09
27/07/2021	SALDO INVEST FÁCIL	6.923,15
28/07/2021	SALDO INVEST FÁCIL	6.923,20
29/07/2021	SALDO INVEST FÁCIL	6.923,26
30/07/2021	SALDO INVEST FÁCIL	6.923,31
		6.923,36

Os dados acima têm como base 10/09/2021 às 14h38 e estão sujeitos a alterações.

### Extrato Mensal / Por Período

ASSOC DE PAIS E AMIGOS DOS EXCEPCIONAIS | CNPJ: 070.097.894/0001-65

Nome do usuário: Margarida da Mota Rocha

Data da operação: 10/09/2021 - 14h36

Folha 1/2

Agência   Conta	Total Disponível (R\$)	Total (R\$)
00493   0042731-4	0,00	0,00

Extrato de: Ag: 493 | CC: 0042731-4 | Entre 01/06/2021 e 30/06/2021

Data	Lançamento	Dcto.	Crédito (R\$)	Débito (R\$)	Saldo (R\$)
31/05/2021	<b>SALDO ANTERIOR</b>				1,00
01/06/2021	RESGATE INVEST FACIL	4010219	10.616,50		10.617,50
	TRANSF FDOS DOC-E H BANK DEST. Ismael Cândido Rodrigues	9197749		-1.200,00	9.417,50
	TRANSFERENCIA PIX DEST: REIS OFFICE PRODUCTS COML	1106363		-2.294,70	7.122,80
	TRANSFERENCIA PIX DEST: SHOPPING DA ELETRICIDADE C	1153059		-7.121,80	1,00
04/06/2021	RESGATE INVEST FACIL	4010219	4.768,00		4.769,00
	TARIFA BANCARIA	10621		-9,00	4.760,00
	TRANSF PGTO PIX	10621		-9,00	4.751,00
	TRANSFERENCIA PIX DEST: CARLOS EDUARDO DAS NEVES	1302211		-4.750,00	1,00
07/06/2021	RESGATE INVEST FACIL	4010219	5.211,76		5.212,76
	PAGTO ELETRON COBRANCA IMPRESORA	1		-5.211,76	1,00
08/06/2021	RESGATE INVEST FACIL	4010219	10,00		11,00
	TARIFA BANCARIA	40621		-9,00	2,00
	TRANSF PGTO PIX	40621		-9,00	2,00
09/06/2021	RESGATE INVEST FACIL	4010219	2.740,05		2.742,05
	TRANSF FDOS DOC-E H BANK DEST. Anailton ribeiro leite	8683999		-2.730,00	12,05
	DOC/TED INTERNET	8683999		-11,05	1,00
10/06/2021	DOC DEVOLVIDO	8683999	2.730,00		2.731,00
	57-DIVER.OU NAO PREENCH.INF.OBRI	8683999			2.731,00
	RECEBIMENTO TED D	1042233	580,75		3.311,75
	REMET.ASSOC PAIS E AMIGOS	1042233			3.311,75
	TRANSF FDOS DOC-E H BANK DEST.Master Eletrônica e Brinque	2243195		-1.245,32	2.066,43
	DOC/TED INTERNET	2243195		-11,05	2.055,38
	DOC INTERNET	2243195		-11,05	2.055,38
	TRANSFERENCIA PIX DEST: ATACADAO DOS PARAFUSOS LTD	1641378		-460,00	1.595,38
11/06/2021	DOC DEVOLVIDO	2243195	1.245,32		2.840,70
	57-DIVER.OU NAO PREENCH.INF.OBRI	2243195			2.840,70
	TRANSF FDOS DOC-E H BANK DEST. Anailton ribeiro leite	7496691		-2.730,00	110,70
	DOC/TED INTERNET	7496691		-11,05	99,65
	DOC INTERNET	7496691		-11,05	99,65
14/06/2021	RESGATE INVEST FACIL	4010219	2.447,16		2.546,81
	TRANSF FDOS DOC-E H BANK DEST.Master Eletrônica e Brinque	9716914		-1.245,32	1.301,49
	TARIFA BANCARIA	100621		-6,44	1.295,05
	TRANSF PGTO PIX	100621		-6,44	1.295,05
	DOC/TED INTERNET	9716914		-11,05	1.284,00
	DOC INTERNET	9716914		-11,05	1.284,00
	TRANSFERENCIA PIX DEST: LOJ O PARAIBA COMERCIAL UT	1005437		-584,00	700,00
	TRANSFERENCIA PIX DEST: ATACADAO DOS ELETRODOMESTI	1509327		-699,00	1,00
15/06/2021	RESGATE INVEST FACIL	4010219	104,90		105,90
	TARIFA BANCARIA CestaEmpresarial2	10621		-104,90	1,00
16/06/2021	RESGATE INVEST FACIL	4010219	17,17		18,17
	TARIFA BANCARIA	140621		-8,17	10,00
	TRANSF PGTO PIX	140621		-8,17	10,00
	TARIFA BANCARIA	140621		-9,00	1,00
	TRANSF PGTO PIX	140621		-9,00	1,00
18/06/2021	TED DEVOLVIDA*	7387488	500,00		501,00
	02-AG.OU CTA DEST. INVALIDA	7387488			501,00
	RESGATE INVEST FACIL	4010219	27.900,10		28.401,10
	TED DIF.TITUL.CC H.BANK	7259295		-27.378,00	1.023,10
	DEST. EUROMED COM RCIO DE	7259295		-27.378,00	1.023,10
	TED DIF.TITUL.CC H.BANK	7387488		-500,00	523,10
	DEST. MICRITECNOLOGIA INFOR	7387488		-500,00	523,10
	DOC/TED INTERNET	7259295		-11,05	512,05
	TED INTERNET	7259295		-11,05	512,05



## Extrato Mensal / Por Período

ASSOC DE PAIS E AMIGOS DOS EXCEPCIONAIS | CNPJ: 070.097.894/0001-65

Nome do usuário: Margarida da Mota Rocha

Data da operação: 10/09/2021 - 14h36

Folha 2/2

	DOC/TED INTERNET	7387488	-11,05	501,00
	TED INTERNET			
	TRANSFERENCIA PIX			
	DEST: MICROTECNOLOGIA INFORMATICA	1430451	-500,00	1,00
22/06/2021	RESGATE INVEST FACIL	4010219	10,00	11,00
	TARIFA BANCARIA			
	TRANSF PGTO PIX	180621	-7,00	4,00
<b>Total</b>		<b>58.881,71</b>	<b>-58.878,71</b>	<b>4,00</b>

Os dados acima têm como base 10/09/2021 às 14h36 e estão sujeitos a alterações.

### Últimos Lançamentos

Não há lançamentos para este tipo de extrato. (SEC.WSE.0004)

### Saldos Invest Fácil / Plus

Data	Histórico	Valor (R\$)
01/06/2021	SALDO INVEST FÁCIL	56.038,17
02/06/2021	SALDO INVEST FÁCIL	56.038,54
04/06/2021	SALDO INVEST FÁCIL	51.270,70
07/06/2021	SALDO INVEST FÁCIL	46.059,05
08/06/2021	SALDO INVEST FÁCIL	46.049,36
09/06/2021	SALDO INVEST FÁCIL	43.309,49
10/06/2021	SALDO INVEST FÁCIL	43.309,77
11/06/2021	SALDO INVEST FÁCIL	43.310,06
14/06/2021	SALDO INVEST FÁCIL	40.863,06
15/06/2021	SALDO INVEST FÁCIL	40.758,43
16/06/2021	SALDO INVEST FÁCIL	40.741,53
17/06/2021	SALDO INVEST FÁCIL	40.741,80
18/06/2021	SALDO INVEST FÁCIL	12.840,38
21/06/2021	SALDO INVEST FÁCIL	12.840,48
22/06/2021	SALDO INVEST FÁCIL	12.830,59
23/06/2021	SALDO INVEST FÁCIL	12.830,69
24/06/2021	SALDO INVEST FÁCIL	12.830,78
25/06/2021	SALDO INVEST FÁCIL	12.830,89
28/06/2021	SALDO INVEST FÁCIL	12.830,99
29/06/2021	SALDO INVEST FÁCIL	12.831,10
30/06/2021	SALDO INVEST FÁCIL	12.831,20

Os dados acima têm como base 10/09/2021 às 14h36 e estão sujeitos a alterações.



## Extrato Mensal / Por Período

ASSOC DE PAIS E AMIGOS DOS EXCEPCIONAIS | CNPJ: 070.097.894/0001-65

Nome do usuário: Margarida da Mota Rocha

Data da operação: 10/09/2021 - 14h41

Folha 1/1

Agência   Conta	Total Disponível (R\$)	Total (R\$)
00493   0042731-4	0,00	0,00

**Extrato de: Ag: 493 | CC: 0042731-4 | Entre 01/09/2021 e 30/09/2021**

Não há lançamentos para este tipo de extrato. (SMC.WSE.0004)

Os dados acima têm como base 10/09/2021 às 14h41 e estão sujeitos a alterações.

### Últimos Lançamentos

Não há lançamentos para este tipo de extrato. (SMC.WSE.0004)

### Saldos Invest Fácil / Plus

Não há lançamentos/operações para o período selecionado. (SMC.WSI.0666)

Os dados acima têm como base 10/09/2021 às 14h41 e estão sujeitos a alterações.

### Extrato Mensal / Por Período

ASSOC DE PAIS E AMIGOS DOS EXCEPCIONAIS | CNPJ: 070.097.894/0001-65

Nome do usuário: Margarida da Mota Rocha

Data da operação: 10/09/2021 - 14h40

Folha 1/1

Agência   Conta	Total Disponível (R\$)	Total (R\$)
00493   0042731-4	0,00	0,00

Extrato de: Ag: 493 | CC: 0042731-4 | Entre 01/08/2021 e 31/08/2021

Data	Lançamento	Dcto.	Crédito (R\$)	Débito (R\$)	Saldo (R\$)
15/07/2021	<b>SALDO ANTERIOR</b>				1,00
12/08/2021	RESGATE INVEST FACIL	4010219	1.300,00		1.301,00
	TRANSFERENCIA PIX				
	DEST: MARILENE DOS SANTOS COSTA	1200239		-1.300,00	1,00
13/08/2021	RESGATE INVEST FACIL	4010219	104,90		105,90
	TARIFA BANCARIA				
	CestaEmpresarial2	20821		-104,90	1,00
16/08/2021	RESGATE INVEST FACIL	4010219	10,00		11,00
	TARIFA BANCARIA				
	TRANSF PGTO PIX	120821		-9,00	2,00
17/08/2021	RESGATE INVEST FACIL	4010219	298,00		300,00
	PAGTO ELETRON COBRANCA				
	CAIXA DE SOM	3		-299,00	1,00
18/08/2021	RECEBIMENTO TED D				
	REMET.ASSOC PAIS E AMIGOS	7540976	456,04		457,04
	RESGATE INVEST FACIL	4010219	2.209,24		2.666,28
	RESGATE INVEST FACIL	6955479	2.984,14		5.650,42
	TRANSFERENCIA PIX				
	DEST: INDUSTRIA E COMERCIO DE PR	913032		-3.050,20	2.600,22
	TRANSFERENCIA PIX				
	DEST: MARILENE DOS SANTOS COSTA	1514362		-2.599,22	1,00
20/08/2021	RESGATE INVEST FACIL	6955479	16,99		17,99
	TARIFA BANCARIA				
	VR.PARCIAL TRANSF PGTO PIX	180821		-8,99	9,00
	TARIFA BANCARIA				
	TRANSF PGTO PIX	180821		-9,00	0,00
<b>Total</b>			<b>7.379,31</b>	<b>-7.380,31</b>	<b>0,00</b>

Os dados acima têm como base 10/09/2021 às 14h40 e estão sujeitos a alterações.

#### Últimos Lançamentos

Não há lançamentos para este tipo de extrato. (SMC.WSE.0004)

#### Saldos Invest Fácil / Plus

Data	Histórico	Valor (R\$)
02/08/2021	SALDO INVEST FÁCIL	6.923,43
03/08/2021	SALDO INVEST FÁCIL	6.923,48
04/08/2021	SALDO INVEST FÁCIL	6.923,54
05/08/2021	SALDO INVEST FÁCIL	6.923,59
06/08/2021	SALDO INVEST FÁCIL	6.923,66
09/08/2021	SALDO INVEST FÁCIL	6.923,73
10/08/2021	SALDO INVEST FÁCIL	6.923,80
11/08/2021	SALDO INVEST FÁCIL	6.923,87
12/08/2021	SALDO INVEST FÁCIL	5.623,76
13/08/2021	SALDO INVEST FÁCIL	5.518,91
16/08/2021	SALDO INVEST FÁCIL	5.508,96
17/08/2021	SALDO INVEST FÁCIL	5.210,97
18/08/2021	SALDO INVEST FÁCIL	16,99
19/08/2021	SALDO INVEST FÁCIL	16,99
20/08/2021	SALDO INVEST FÁCIL	0,00

Os dados acima têm como base 10/09/2021 às 14h40 e estão sujeitos a alterações.



### Extrato Mensal / Por Período

ASSOC DE PAIS E AMIGOS DOS EXCEPCIONAIS | CNPJ: 070.097.894/0001-65

Nome do usuário: Margarida da Mota Rocha

Data da operação: 10/09/2021 - 14h38

Agência   Conta	Total Disponível (R\$)	Total (R\$)
00493   0042731-4	0,00	0,00

Extrato de: Ag: 493 | CC: 0042731-4 | Entre 01/07/2021 e 31/07/2021

Data	Lançamento	Dcto.	Crédito (R\$)	Débito (R\$)	Saldo (R\$)
22/06/2021	<b>SALDO ANTERIOR</b>				4,00
06/07/2021	RESGATE INVEST FACIL	4010219	595,00		599,00
	PAGTO ELETRON COBRANCA SOM	2		-598,00	1,00
08/07/2021	RESGATE INVEST FACIL	4010219	450,00		451,00
	TRANSF FDOS DOC-E H BANK DEST.SEGURANÇA TOTAL	3951136		-450,00	1,00
12/07/2021	RESGATE INVEST FACIL	4010219	4.750,00		4.751,00
	TRANSFERENCIA PIX DEST: CARLOS EDUARDO DAS NEVES	1617189		-4.750,00	1,00
14/07/2021	RESGATE INVEST FACIL	4010219	10,00		11,00
	TARIFA BANCARIA	120721		-9,00	2,00
	TRANSF PGTO PIX				
15/07/2021	RESGATE INVEST FACIL	4010219	103,90		105,90
	TARIFA BANCARIA CestaEmpresarial2	10721		-104,90	1,00
<b>Total</b>			<b>5.908,90</b>	<b>-5.911,90</b>	<b>1,00</b>

*tx = 113,90*

Os dados acima têm como base 10/09/2021 às 14h38 e estão sujeitos a alterações.

#### Últimos Lançamentos

Não há lançamentos para este tipo de extrato. (SMC.WSE.0004)

#### Saldos Invest Fácil / Plus

Data	Histórico	Valor (R\$)
01/07/2021	SALDO INVEST FÁCIL	12.831,31
02/07/2021	SALDO INVEST FÁCIL	12.831,41
05/07/2021	SALDO INVEST FÁCIL	12.831,51
06/07/2021	SALDO INVEST FÁCIL	12.236,58
07/07/2021	SALDO INVEST FÁCIL	12.236,67
08/07/2021	SALDO INVEST FÁCIL	11.786,74
09/07/2021	SALDO INVEST FÁCIL	11.786,83
12/07/2021	SALDO INVEST FÁCIL	7.036,50
13/07/2021	SALDO INVEST FÁCIL	7.036,56
14/07/2021	SALDO INVEST FÁCIL	7.026,61
15/07/2021	SALDO INVEST FÁCIL	6.922,76
16/07/2021	SALDO INVEST FÁCIL	6.922,81
19/07/2021	SALDO INVEST FÁCIL	6.922,87
20/07/2021	SALDO INVEST FÁCIL	6.922,92
21/07/2021	SALDO INVEST FÁCIL	6.922,97
22/07/2021	SALDO INVEST FÁCIL	6.923,03
23/07/2021	SALDO INVEST FÁCIL	6.923,09
26/07/2021	SALDO INVEST FÁCIL	6.923,15
27/07/2021	SALDO INVEST FÁCIL	6.923,20
28/07/2021	SALDO INVEST FÁCIL	6.923,26
29/07/2021	SALDO INVEST FÁCIL	6.923,31
30/07/2021	SALDO INVEST FÁCIL	6.923,36

Os dados acima têm como base 10/09/2021 às 14h38 e estão sujeitos a alterações.



## Extrato Mensal / Por Período

ASSOC DE PAIS E AMIGOS DOS EXCEPCIONAIS | CNPJ: 070.097.894/0001-65

Nome do usuário: Margarida da Mota Rocha

Data da operação: 10/09/2021 - 14h40

Folha 1/1

Agência   Conta	Total Disponível (R\$)	Total (R\$)
00493   0042731-4	0,00	0,00

Extrato de: Ag: 493 | CC: 0042731-4 | Entre 01/08/2021 e 31/08/2021

Data	Lançamento	Dcto.	Crédito (R\$)	Débito (R\$)	Saldo (R\$)
15/07/2021	SALDO ANTERIOR				1,00
12/08/2021	RESGATE INVEST FACIL	4010219	1.300,00		1.301,00
	TRANSFERENCIA PIX DEST: MARILENE DOS SANTOS COSTA	1200239		-1.300,00	1,00
13/08/2021	RESGATE INVEST FACIL	4010219	104,90		105,90
	TARIFA BANCARIA CestaEmpresarial2	20821		-104,90	1,00
16/08/2021	RESGATE INVEST FACIL	4010219	10,00		11,00
	TARIFA BANCARIA TRANSF PGTO PIX	120821		-9,00	2,00
17/08/2021	RESGATE INVEST FACIL	4010219	298,00		300,00
	PAGTO ELETRON COBRANCA CAIXA DE SOM	3		-299,00	1,00
18/08/2021	RECEBIMENTO TED D REMET.ASSOC PAIS E AMIGOS	7540976	456,04		457,04
	RESGATE INVEST FACIL	4010219	2.209,24		2.666,28
	RESGATE INVEST FACIL	6955479	2.984,14		5.650,42
	TRANSFERENCIA PIX DEST: INDUSTRIA E COMERCIO DE PR	913032		-3.050,20	2.600,22
	TRANSFERENCIA PIX DEST: MARILENE DOS SANTOS COSTA	1514362		-2.599,22	1,00
20/08/2021	RESGATE INVEST FACIL	6955479	16,99		17,99
	TARIFA BANCARIA VR.PARCIAL TRANSF PGTO PIX	180821		-8,99	9,00
	TARIFA BANCARIA TRANSF PGTO PIX	180821		-9,00	0,00
<b>Total</b>			<b>7.379,31</b>	<b>-7.380,31</b>	<b>0,00</b>

Os dados acima têm como base 10/09/2021 às 14h40 e estão sujeitos a alterações.

### Últimos Lançamentos

Não há lançamentos para este tipo de extrato. (SMC.WSE.0004)

### Saldos Invest Fácil / Plus

Data	Histórico	Valor (R\$)
02/08/2021	SALDO INVEST FÁCIL	6.923,43
03/08/2021	SALDO INVEST FÁCIL	6.923,48
04/08/2021	SALDO INVEST FÁCIL	6.923,54
05/08/2021	SALDO INVEST FÁCIL	6.923,59
06/08/2021	SALDO INVEST FÁCIL	6.923,66
09/08/2021	SALDO INVEST FÁCIL	6.923,73
10/08/2021	SALDO INVEST FÁCIL	6.923,80
11/08/2021	SALDO INVEST FÁCIL	6.923,87
12/08/2021	SALDO INVEST FÁCIL	5.623,76
13/08/2021	SALDO INVEST FÁCIL	5.518,91
16/08/2021	SALDO INVEST FÁCIL	5.508,96
17/08/2021	SALDO INVEST FÁCIL	5.210,97
18/08/2021	SALDO INVEST FÁCIL	16,99
19/08/2021	SALDO INVEST FÁCIL	16,99
20/08/2021	SALDO INVEST FÁCIL	0,00

Os dados acima têm como base 10/09/2021 às 14h40 e estão sujeitos a alterações.

	DOC/TED INTERNET	7387488		-11,05	501,00
	TED INTERNET				
	TRANSFERENCIA PIX	1430451		-500,00	1,00
22/06/2021	DEST: MICROTECNOLOGIA INFORMATIC		10,00		
	RESGATE INVEST FACIL	4010219			11,00
	TARIFA BANCARIA	180621		-7,00	4,00
	TRANSF PGTO PIX				
<b>Total</b>			<b>58.881,71</b>	<b>-58.878,71</b>	<b>4,00</b>

Os dados acima têm como base 10/09/2021 às 14h36 e estão sujeitos a alterações.

#### Últimos Lançamentos

*tx: 271,76*  
*228,81*

Não há lançamentos para este tipo de extrato. (SEC.WSE.0004)

#### Saldos Invest Fácil / Plus

Data	Histórico	Valor (R\$)
01/06/2021	SALDO INVEST FÁCIL	56.038,17
02/06/2021	SALDO INVEST FÁCIL	56.038,54
04/06/2021	SALDO INVEST FÁCIL	51.270,70
07/06/2021	SALDO INVEST FÁCIL	46.059,05
08/06/2021	SALDO INVEST FÁCIL	46.049,36
09/06/2021	SALDO INVEST FÁCIL	43.309,49
10/06/2021	SALDO INVEST FÁCIL	43.309,77
11/06/2021	SALDO INVEST FÁCIL	43.310,06
14/06/2021	SALDO INVEST FÁCIL	40.863,06
15/06/2021	SALDO INVEST FÁCIL	40.758,43
16/06/2021	SALDO INVEST FÁCIL	40.741,53
17/06/2021	SALDO INVEST FÁCIL	40.741,80
18/06/2021	SALDO INVEST FÁCIL	12.840,38
21/06/2021	SALDO INVEST FÁCIL	12.840,48
22/06/2021	SALDO INVEST FÁCIL	12.830,59
23/06/2021	SALDO INVEST FÁCIL	12.830,69
24/06/2021	SALDO INVEST FÁCIL	12.830,78
25/06/2021	SALDO INVEST FÁCIL	12.830,89
28/06/2021	SALDO INVEST FÁCIL	12.830,99
29/06/2021	SALDO INVEST FÁCIL	12.831,10
30/06/2021	SALDO INVEST FÁCIL	12.831,20

Os dados acima têm como base 10/09/2021 às 14h36 e estão sujeitos a alterações.



## Extrato Mensal / Por Período

ASSOC DE PAIS E AMIGOS DOS EXCEPCIONAIS | CNPJ: 070.097.894/0001-65

Nome do usuário: Margarida da Mota Rocha

Data da operação: 10/09/2021 - 14h36

Folha 1/2

Agência   Conta	Total Disponível (R\$)	Total (R\$)
00493   0042731-4	0,00	0,00

Extrato de: Ag: 493 | CC: 0042731-4 | Entre 01/06/2021 e 30/06/2021

Data	Lançamento	Dcto.	Crédito (R\$)	Débito (R\$)	Saldo (R\$)
31/05/2021	SALDO ANTERIOR				1,00
01/06/2021	RESGATE INVEST FACIL	4010219	10.616,50		10.617,50
	TRANSF FDOS DOC-E H BANK DEST.Ismael Cândido Rodrigues	9197749		-1.200,00	9.417,50
	TRANSFERENCIA PIX DEST: REIS OFFICE PRODUCTS COML	1106363		-2.294,70	7.122,80
	TRANSFERENCIA PIX DEST: SHOPPING DA ELETRICIDADE C	1153059		-7.121,80	1,00
04/06/2021	RESGATE INVEST FACIL	4010219	4.768,00		4.769,00
	TARIFA BANCARIA	10621		-9,00	4.760,00
	TRANSF PGTO PIX				
	TARIFA BANCARIA	10621		-9,00	4.751,00
	TRANSF PGTO PIX				
	TRANSFERENCIA PIX DEST: CARLOS EDUARDO DAS NEVES	1302211		-4.750,00	1,00
07/06/2021	RESGATE INVEST FACIL	4010219	5.211,76		5.212,76
	PAGTO ELETRON COBRANCA IMPRESORA	1		-5.211,76	1,00
08/06/2021	RESGATE INVEST FACIL	4010219	10,00		11,00
	TARIFA BANCARIA	40621		-9,00	2,00
	TRANSF PGTO PIX				
09/06/2021	RESGATE INVEST FACIL	4010219	2.740,05		2.742,05
	TRANSF FDOS DOC-E H BANK DEST.Anailton ribeiro leite	8683999		-2.730,00	12,05
	DOC/TED INTERNET	8683999		-11,05	1,00
	DOC INTERNET				
10/06/2021	DOC DEVOLVIDO 57-DIVER.OU NAO PREENCH.INF.OBRI	8683999	2.730,00		2.731,00
	RECEBIMENTO TED D	1042233	580,75		3.311,75
	REMET.ASSOC PAIS E AMIGOS				
	TRANSF FDOS DOC-E H BANK DEST.Master Eletrônica e Brinque	2243195		-1.245,32	2.066,43
	DOC/TED INTERNET	2243195		-11,05	2.055,38
	DOC INTERNET				
	TRANSFERENCIA PIX DEST: ATACADAO DOS PARAFUSOS LTD	1641378		-460,00	1.595,38
11/06/2021	DOC DEVOLVIDO 57-DIVER.OU NAO PREENCH.INF.OBRI	2243195	1.245,32		2.840,70
	TRANSF FDOS DOC-E H BANK DEST.Anailton ribeiro leite	7496691		-2.730,00	110,70
	DOC/TED INTERNET	7496691		-11,05	99,65
	DOC INTERNET				
14/06/2021	RESGATE INVEST FACIL	4010219	2.447,16		2.546,81
	TRANSF FDOS DOC-E H BANK DEST.Master Eletrônica e Brinque	9716914		-1.245,32	1.301,49
	TARIFA BANCARIA	100621		-6,44	1.295,05
	TRANSF PGTO PIX				
	DOC/TED INTERNET	9716914		-11,05	1.284,00
	DOC INTERNET				
	TRANSFERENCIA PIX DEST: LOJ O PARAIBA COMERCIAL UT	1005437		-584,00	700,00
	TRANSFERENCIA PIX DEST: ATACADAO DOS ELETRODOMESTI	1509327		-699,00	1,00
15/06/2021	RESGATE INVEST FACIL	4010219	104,90		105,90
	TARIFA BANCARIA CestaEmpresarial2	10621		-104,90	1,00
16/06/2021	RESGATE INVEST FACIL	4010219	17,17		18,17
	TARIFA BANCARIA	140621		-8,17	10,00
	TRANSF PGTO PIX				
	TARIFA BANCARIA	140621		-9,00	1,00
	TRANSF PGTO PIX				
18/06/2021	TED DEVOLVIDA* 02-AG.OU CTA DEST. INVALIDA	7387488	500,00		501,00
	RESGATE INVEST FACIL	4010219	27.900,10		28.401,10

### Extrato Mensal / Por Período

ASSOC DE PAIS E AMIGOS DOS EXCEPCIONAIS | CNPJ: 070.097.894/0001-65

Nome do usuário: Margarida da Mota Rocha

Data da operação: 10/09/2021 - 14h34

Agência   Conta	Total Disponível (R\$)	Total (R\$)
00493   0042731-4	0,00	0,00

Extrato de: Ag: 493 | CC: 0042731-4 | Entre 01/05/2021 e 31/05/2021

Data	Lançamento	Dcto.	Crédito (R\$)	Débito (R\$)	Saldo (R\$)
19/04/2021	SALDO ANTERIOR				1,00
14/05/2021	RESGATE INVEST FACIL	4010219	93,45		94,45
	TARIFA BANCARIA	30521		-93,45 ✓	1,00
	CestaEmpresarial2				
21/05/2021	RECEBIMENTO TED D	2811017	3.000,00 ✓		3.001,00
	REMET.ASSOC PAIS E AMIGOS				
	APLIC.INVEST FACIL	6955479		-3.000,00	1,00
24/05/2021	RESGATE INVEST FACIL	4010219	22.500,00		22.501,00
	TRANSFERENCIA PIX	1510573		-22.500,00	1,00
	DEST: STANDARTE				
26/05/2021	RESGATE INVEST FACIL	4010219	* 10,00		11,00
	TARIFA BANCARIA	240521		-9,00 ✓	2,00
	TRANSF PGTO PIX				
27/05/2021	RESGATE INVEST FACIL	4010219	11.084,00		11.086,00
	TRANSF CC PARA CC PJ	435374		-11.085,00	1,00
	GM COMERCIO E IMPORTACAO LTDA				
28/05/2021	RESGATE INVEST FACIL	4010219	2.194,00		2.195,00
	TRANSF FDOS DOC-E H BANK	9039598		-2.194,00	1,00
	DEST.Anailton ribeiro leite				
31/05/2021	DOC DEVOLVIDO	9039598	2.194,00		2.195,00
	57-DIVER.OU NAO PREENCH.INF.OBRI				
	RESGATE INVEST FACIL	4010219	11,05		2.206,05
	TRANSF FDOS DOC-E H BANK	8659811		-2.194,00	12,05
	DEST.Anailton ribeiro leite				
	DOC/TED INTERNET	8659811		-11,05 ✓	1,00
	DOC INTERNET				
<b>Total</b>			<b>41.086,50</b>	<b>-41.086,50</b>	<b>1,00</b>

Os dados acima têm como base 10/09/2021 às 14h34 e estão sujeitos a alterações.

*Handwritten note:* XFC: 113,50

#### Últimos Lançamentos

Não há lançamentos para este tipo de extrato. (SMC.WSE.0004)

#### Saldos Invest Fácil / Plus

Data	Histórico	Valor (R\$)
03/05/2021	SALDO INVEST FÁCIL	99.536,39
04/05/2021	SALDO INVEST FÁCIL	99.536,91
05/05/2021	SALDO INVEST FÁCIL	99.537,43
06/05/2021	SALDO INVEST FÁCIL	99.537,94
07/05/2021	SALDO INVEST FÁCIL	99.538,60
10/05/2021	SALDO INVEST FÁCIL	99.539,26
11/05/2021	SALDO INVEST FÁCIL	99.539,92
12/05/2021	SALDO INVEST FÁCIL	99.540,59
13/05/2021	SALDO INVEST FÁCIL	99.541,25
14/05/2021	SALDO INVEST FÁCIL	99.448,46
17/05/2021	SALDO INVEST FÁCIL	99.449,12
18/05/2021	SALDO INVEST FÁCIL	99.449,78
19/05/2021	SALDO INVEST FÁCIL	99.450,44
20/05/2021	SALDO INVEST FÁCIL	99.451,10
21/05/2021	SALDO INVEST FÁCIL	102.451,76
24/05/2021	SALDO INVEST FÁCIL	79.951,71
25/05/2021	SALDO INVEST FÁCIL	79.952,24
26/05/2021	SALDO INVEST FÁCIL	79.942,77



## Conta Corrente

### Demonstrativo da Movimentação

Data	Histórico	Docto	Crédito	Débito	Saldo
18/06					1,00
22/06	Resgate Invest Fácil Tarifa Bancaria Transf Pgto Pix	4010219 0180621	10,00	7,00	
					4,00
	<b>Total</b>		<b>58.881,71</b>	<b>58.878,71</b>	<b>4,00</b>

## Investimentos

### Invest Fácil Bradesco

L E G	Data Operação	Data Aplicação	Valor Principal	Taxa / Percentual	Renda Bruta	IOF IRRF	Lançamento em Conta Corrente/CCDI (Débito/Crédito)
		Data Vencimento	Valor Atualizado / Resgate Bruto		Renda Tributável		
01			66.643,42				
			66.654,67				
03	01/06/2021	19/04/2021 10/04/2023	10.615,01 10.616,99	5,0000 *	1,92 1,92	0,43	10.616,50
03	04/06/2021	19/04/2021 10/04/2023	4.767,28 4.768,20	5,0000 *	0,92 0,92	0,20	4.768,00
03	07/06/2021	19/04/2021 10/04/2023	5.210,94 5.211,99	5,0000 *	1,05 1,05	0,23	5.211,76
03	08/06/2021	19/04/2021 10/04/2023	10,00 10,00	5,0000 *			10,00
03	09/06/2021	19/04/2021 10/04/2023	2.739,59 2.740,17	5,0000 *	0,58 0,58	0,12	2.740,05
03	14/06/2021	19/04/2021 10/04/2023	2.446,71 2.447,28	5,0000 *	0,57 0,57	0,12	2.447,16
03	15/06/2021	19/04/2021 10/04/2023	104,88 104,90	5,0000 *	0,02		104,90
03	16/06/2021	19/04/2021 10/04/2023	17,17 17,17	5,0000 *			17,17
03	18/06/2021	19/04/2021 10/04/2023	27.894,42 27.901,75	5,0000 *	7,33 7,33	1,65	27.900,10
03	22/06/2021	19/04/2021 10/04/2023	10,00 10,00	5,0000 *			10,00
05			12.827,42				
			12.831,20				

Total de Rendimento Tributável 12,37

Total de Imposto de Renda 2,75

Reembolso CPMF bruto: 0,00

IR sobre reembolso CPMF: 0,00

\* Do CDI      \*\* Do Selic      \*\*\* Ao Ano      \*\*\*\* IPCA+Cupom      \*\*\*\*\* IGPM+Cupom  
 1-Saldo Anterior      2-Aplicação      3-Resgate Parcial      4-Resgate Total/Liquidação      5-Saldo Atual  
 Este extrato é válido, também, como comprovante de rendimentos (informe de rendimentos) pagos ou creditados a pessoas jurídicas, a partir do ano calendário de 2000 (IN SRF no. 138 de 22.11.1999)

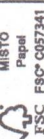



**Bradesco**



**Anotações**

---

---

---

---

---

---

---

---

---

---

---

---

---

---

---

---

---

---

---

---

---

---

---

---

---

---

---

**Bradesco****Extrato Unificado  
Pessoa Jurídica**

Período

01/07/2021

a

31/07/2021



CTC RECIFE PE PL8

**ASSOC DE PAIS E AMIGOS DOS EXCEPCIONAIS****R PROFA EUTECIA V RIBEIRO 525 CATOLE****CATOLE****58410-205 CAMPINA GRANDE - PB**

Data de Postagem: 09/08/2021

00103211



7209036539054830000001948630090821

Agência: (83) 3182-0000

Fone Fácil 4002 0022 / 0800 570 0022  
24h diariamenteSAC Alo Bradesco 0800 704 8383 24h diariamente  
Deficiente Auditivo ou de Fala - 0800 722 0099  
Reclamação, Cancelamento e Informações Gerais.Se não ficar satisfeito com a solução  
apresentada. Ligue Ouvidoria 0800 727 9933.  
2ª a 6ª das 08h às 18h, exceto feriados.

Consultas Informações e Serviços Transacionais

Agência:

**0493-6 CAMPINA GRANDE-CTO**

Conta

**42.731-4****Resumo Financeiro do Extrato - em 31/07/2021**

	Saldo em 30/06/2021	Saldo em 31/07/2021
Saldo Conta Fácil (Conta Corrente) .....	4,00	1,00
Invest Fácil Bradesco.....	12.831,20	6.923,36
<b>Total Disponível.....</b>	<b>12.835,20</b>	<b>6.924,36</b>
<b>Total Geral</b>	<b>12.835,20</b>	<b>6.924,36</b>

**Conta Corrente****Demonstrativo da Movimentação**

Data	Histórico	Docto	Crédito	Débito	Saldo
22/06	Saldo Anterior				4,00
06/07	Resgate Invest Facil Pagto Eletron Cobranca Som	4010219 0000002	595,00	598,00	1,00
08/07	Resgate Invest Facil Transf Fdos Doc-e H Bank Dest.seguran a Total	4010219 3951136	450,00	450,00	1,00
12/07	Resgate Invest Facil Transferencia Pix Dest: Carlos Eduardo das Neves	4010219 1617189	4.750,00	4.750,00	1,00
14/07	Resgate Invest Facil Tarifa Bancaria Transf Pgto Pix	4010219 0120721	10,00	9,00	2,00
15/07	Resgate Invest Facil Tarifa Bancaria Cestaempresarial2	4010219 0010721	103,90	104,90	1,00

0019486



## Conta Corrente

### Demonstrativo da Movimentação

Data	Histórico	Docto	Crédito	Débito	Saldo
	<b>Total</b>		<b>5.908,90</b>	<b>5.911,90</b>	<b>1,00</b>

## Investimentos

### Invest Fácil Bradesco

L E G	Data Operação	Data Aplicação		Valor Principal		Taxa / Percentual	Renda Bruta		IOF	Lançamento em Conta Corrente/CCDI (Débito/Crédito)
		Data Vencimento		Valor Atualizado / Resgate Bruto			Renda Tributável	IRRF		
01				12.827,42						
				12.831,20						
03	06/07/2021	19/04/2021		594,83		5,0000 *	0,21			595,00
		10/04/2023		595,04			0,21	0,04		
03	08/07/2021	19/04/2021		449,87		5,0000 *	0,16			450,00
		10/04/2023		450,03			0,16	0,03		
03	12/07/2021	19/04/2021		4.748,56		5,0000 *	1,86			4.750,00
		10/04/2023		4.750,42			1,86	0,42		
03	14/07/2021	19/04/2021		10,00		5,0000 *				10,00
		10/04/2023		10,00						
03	15/07/2021	19/04/2021		103,87		5,0000 *	0,03			103,90
		10/04/2023		103,90						
05				6.920,29						
				6.923,36						

Total de Rendimento Tributável 2,23

Total de Imposto de Renda 0,49

Reembolso CPMF bruto: 0,00

IR sobre reembolso CPMF: 0,00

\* Do CDI                      \*\* Do Selic                      \*\*\* Ao Ano                      \*\*\*\* IPCA+Cupom                      \*\*\*\*\* IGPM+Cupom  
 1-Saldo Anterior                      2-Aplicação                      3-Resgate Parcial                      4-Resgate Total/Liquidação                      5-Saldo Atual  
 Este extrato é válido, também, como comprovante de rendimentos (informe de rendimentos) pagos ou creditados a pessoas jurídicas, a partir do ano calendário de 2000 (IN SRF no. 138 de 22.11.1999)

Agência   Conta	Total Disponível (R\$)	Total (R\$)
00493   0042731-4	0,00	0,00

Extrato de: Ag: 493 | CC: 0042731-4 | Entre 01/08/2021 e 31/08/2021

Data	Lançamento	Dcto.	Crédito (R\$)	Débito (R\$)	Saldo (R\$)
15/07/2021	<b>SALDO ANTERIOR</b>				1,00
12/08/2021	RESGATE INVEST FACIL	4010219	1.300,00		1.301,00
	TRANSFERENCIA PIX	1200239		-1.300,00	1,00
	DEST: MARILENE DOS SANTOS COSTA				
13/08/2021	RESGATE INVEST FACIL	4010219	104,90		105,90
	TARIFA BANCARIA	20821		-104,90	1,00
	CestaEmpresarial2				
16/08/2021	RESGATE INVEST FACIL	4010219	10,00		11,00
	TARIFA BANCARIA	120821		-9,00	2,00
	TRANSF PGTO PIX				
17/08/2021	RESGATE INVEST FACIL	4010219	298,00		300,00
	PAGTO ELETRON COBRANCA	3		-299,00	1,00
	CAIXA DE SOM				
18/08/2021	RECEBIMENTO TED D	7540976	456,04		457,04
	REMET.ASSOC PAIS E AMIGOS				
	RESGATE INVEST FACIL	4010219	2.209,24		2.666,28
	RESGATE INVEST FACIL	6955479	2.984,14		5.650,42
	TRANSFERENCIA PIX	913032		-3.050,20	2.600,22
	DEST: INDUSTRIA E COMERCIO DE PR				
	TRANSFERENCIA PIX	1514362		-2.599,22	1,00
	DEST: MARILENE DOS SANTOS COSTA				
20/08/2021	RESGATE INVEST FACIL	6955479	16,99		17,99
	TARIFA BANCARIA	180821		-8,99	9,00
	VR.PARCIAL TRANSF PGTO PIX				
	TARIFA BANCARIA	180821		-9,00	0,00
	TRANSF PGTO PIX				
<b>Total</b>			<b>7.379,31</b>	<b>-7.380,31</b>	<b>0,00</b>

Os dados acima têm como base 24/08/2021 às 09h57 e estão sujeitos a alterações.

#### Últimos Lançamentos

Data	Lançamento	Dcto.	Crédito (R\$)	Débito (R\$)	Saldo (R\$)
20/08/2021	<b>SALDO ANTERIOR</b>				-16,99
	RESGATE INVEST FACIL	6955479	16,99		0,00
<b>Total</b>			<b>16,99</b>	<b>0,00</b>	<b>0,00</b>

#### Saldos Invest Fácil / Plus

Data	Histórico	Valor (R\$)
02/08/2021	SALDO INVEST FÁCIL	6.923,43
03/08/2021	SALDO INVEST FÁCIL	6.923,48
04/08/2021	SALDO INVEST FÁCIL	6.923,54
05/08/2021	SALDO INVEST FÁCIL	6.923,59
06/08/2021	SALDO INVEST FÁCIL	6.923,66
09/08/2021	SALDO INVEST FÁCIL	6.923,73
10/08/2021	SALDO INVEST FÁCIL	6.923,80
11/08/2021	SALDO INVEST FÁCIL	6.923,87
12/08/2021	SALDO INVEST FÁCIL	5.623,76
13/08/2021	SALDO INVEST FÁCIL	5.518,91
16/08/2021	SALDO INVEST FÁCIL	5.508,96
17/08/2021	SALDO INVEST FÁCIL	5.210,97
18/08/2021	SALDO INVEST FÁCIL	16,99
19/08/2021	SALDO INVEST FÁCIL	16,99
20/08/2021	SALDO INVEST FÁCIL	0,00

Os dados acima têm como base 24/08/2021 às 09h57 e estão sujeitos a alterações.



# Bradesco

Depositário/Administrador: Banco Bradesco SA  
CNPJ: 60.746.948/0001-12

Extrato de CDBs/LETRAS - Para Simples Conferência  
Emissão: 02/09/2021  
Período: 01/05/2021 À 31/05/2021

Agência	Conta	CPF/CNPJ	Nome
493	0042731	70.097.894/0001-65	ASSOC DE PAIS E AMIGOS DOS EXCEPCIONAIS DE C GRANDE

**Saldo Anterior em :30/04/2021**

Certificado	Data de Emissão	Data de Vencimento	Taxa/PCT	Valor Principal	Valor Atualizado	Valor da Renda	Valor de IOF(*)	Valor de IRRF(*)	Líquido
1262474010219	19/04/2021	10/04/2023	5,0000	99.531,75	99.535,88	4,13	2,60	0,34	99.532,94
<b>Total</b>				<b>99.531,75</b>	<b>99.535,88</b>	<b>4,13</b>	<b>2,60</b>	<b>0,34</b>	<b>99.532,94</b>

**Aplicações:**

Certificado	Data de Emissão	Data de Vencimento	Taxa/PCT	Valor Principal	Valor de Resgate
1262486955479	21/05/2021	11/05/2023	5,0000	3.000,00	0,00
<b>Total</b>				<b>3.000,00</b>	<b>0,00</b>

**Resgates:**

Certificado	Data de Emissão	Data de Vencimento	Data de Pagto	Taxa/PCT	Valor Principal	Valor de Resgate	Valor da Renda	Valor de IOF(*)	Valor de IRRF(*)	Valor do Crédito	Renda no Mês
1262474010219	19/04/2021	10/04/2023	14/05/2021	5,0000	93,44	93,45	0,01	0,00	0,00	93,45	0,01
1262474010219	19/04/2021	10/04/2023	24/05/2021	5,0000	22.497,52	22.500,71	3,19	0,00	0,71	22.500,03	2,28
1262474010219	19/04/2021	10/04/2023	26/05/2021	5,0000	10,00	10,00	0,00	0,00	0,00	10,00	0,00
1262474010219	19/04/2021	10/04/2023	27/05/2021	5,0000	11.082,61	11.084,40	1,79	0,00	0,40	11.084,03	1,33
1262474010219	19/04/2021	10/04/2023	28/05/2021	5,0000	2.193,71	2.194,07	0,36	0,00	0,07	2.194,03	0,27
1262474010219	19/04/2021	10/04/2023	31/05/2021	5,0000	11,05	11,05	0,00	0,00	0,00	11,05	0,00
<b>Total:</b>					<b>35.888,33</b>	<b>35.893,68</b>	<b>5,35</b>	<b>0,00</b>	<b>1,18</b>	<b>35.892,53</b>	<b>3,87</b>

**Saldo Atual em : 31/05/2021**

Certificado	Data de Emissão	Data de Vencimento	Taxa/PCT	Valor Principal	Valor Atualizado	Valor da Renda	Valor de IOF(*)	Valor de IRRF(*)	Líquido	Renda no Mês
1262474010219	19/04/2021	10/04/2023	5,0000	63.643,42	63.654,56	11,14	0,00	2,50	63.652,06	8,49
1262486955479	21/05/2021	11/05/2023	5,0000	3.000,00	3.000,11	0,11	0,07	0,00	3.000,04	0,11
<b>Total</b>				<b>66.643,42</b>	<b>66.654,67</b>	<b>11,25</b>	<b>0,07</b>	<b>2,50</b>	<b>66.652,10</b>	<b>8,60</b>
<b>Renda Total Apropriada no Mês</b>										<b>12,47</b>

### Extrato Mensal / Por Período

ASSOC DE PAIS E AMIGOS DOS EXCEPCIONAIS | CNPJ: 070.097.894/0001-65

Nome do usuário: Margarida da Mota Rocha

Data da operação: 10/09/2021 - 14h27

Agência   Conta	Total Disponível (R\$)	Total (R\$)
00493   0042731-4	0,00	0,00

Extrato de: Ag: 493 | CC: 0042731-4 | Entre 01/04/2021 e 30/04/2021

Data	Lançamento	Dcto.	Crédito (R\$)	Débito (R\$)	Saldo (R\$)
07/12/2017	SALDO ANTERIOR				0,00
01/04/2021	TED-TRANSF ELET DISPON REMET.FEAS OBN CTA GESTAO	2561798	65.000,00		65.000,00
	TED-TRANSF ELET DISPON REMET.FEAS OBN CTA GESTAO	2561856	35.000,00		100.000,00
	TARIFA BANCARIA CestaEmpresarial2	10221		-93,45	99.906,55
	TARIFA BANCARIA CestaEmpresarial2	10321		-93,45	99.813,10
	TARIFA BANCARIA CestaEmpresarial2	11220		-93,45	99.719,65
	TARIFA BANCARIA CestaEmpresarial2	40121		-93,45	99.626,20
15/04/2021	TARIFA BANCARIA CestaEmpresarial2	10421		-93,45	99.532,75
19/04/2021	APLIC.INVEST FACIL	4010219		-99.531,75	1,00
<b>Total</b>			<b>100.000,00</b>	<b>-99.999,00</b>	<b>1,00</b>

Os dados acima têm como base 10/09/2021 às 14h27 e estão sujeitos a alterações.

*ff. 467,25*

#### Últimos Lançamentos

Não há lançamentos para este tipo de extrato. (SMC.WSE.0004)

#### Saldos Invest Fácil / Plus

Data	Histórico	Valor (R\$)
19/04/2021	SALDO INVEST FÁCIL	99.531,75
20/04/2021	SALDO INVEST FÁCIL	99.532,26
22/04/2021	SALDO INVEST FÁCIL	99.532,78
23/04/2021	SALDO INVEST FÁCIL	99.533,29
26/04/2021	SALDO INVEST FÁCIL	99.533,81
27/04/2021	SALDO INVEST FÁCIL	99.534,33
28/04/2021	SALDO INVEST FÁCIL	99.534,84
29/04/2021	SALDO INVEST FÁCIL	99.535,36
30/04/2021	SALDO INVEST FÁCIL	99.535,88

Os dados acima têm como base 10/09/2021 às 14h27 e estão sujeitos a alterações.



## Conta Corrente

### Demonstrativo da Movimentação

Data	Histórico	Docto	Crédito	Débito	Saldo
08/06					2,00
09/06	Resgate Invest Facil	4010219	2.740,05		
	Transf Fdos Doc-e H Bank	8683999		2.730,00	
	Dest.anailton ribeiro leite				
	Doc/ted Internet	8683999		11,05	
	Doc Internet				1,00
10/06	Doc Devolvido	8683999	2.730,00		
	57-diver.ou Nao Preench.inf.obri				
	Recebimento Ted D	1042233	580,75		
	Remet.assoc Pais e Amigos				
	Transf Fdos Doc-e H Bank	2243195		1.245,32	
	Dest.master Eletr nica e Brinque				
	Doc/ted Internet	2243195		11,05	
	Doc Internet				
	Transferencia Pix	1641378		460,00	
	Dest: Atacadao dos Parafusos Ltd				1.595,38
11/06	Doc Devolvido	2243195	1.245,32		
	57-diver.ou Nao Preench.inf.obri				
	Transf Fdos Doc-e H Bank	7496691		2.730,00	
	Dest.anailton ribeiro leite				
	Doc/ted Internet	7496691		11,05	
	Doc Internet				99,65
14/06	Resgate Invest Facil	4010219	2.447,16		
	Transf Fdos Doc-e H Bank	9716914		1.245,32	
	Dest.master Eletr nica e Brinque				
	Tarifa Bancaria	0100621		6,44	
	Transf Pgto Pix				
	Doc/ted Internet	9716914		11,05	
	Doc Internet				
	Transferencia Pix	1005437		584,00	
	Dest: Loj O Para ba Comercial Ut				
	Transferencia Pix	1509327		699,00	
	Dest: Atacadao dos Eletrodomesti				1,00
15/06	Resgate Invest Facil	4010219	104,90		
	Tarifa Bancaria	0010621		104,90	
	Cestaempresarial2				1,00
16/06	Resgate Invest Facil	4010219	17,17		
	Tarifa Bancaria	0140621		8,17	
	Transf Pgto Pix				
	Tarifa Bancaria	0140621		9,00	
	Transf Pgto Pix				1,00
18/06	Ted Devolvida*	7387488	500,00		
	02-ag.ou Cta Dest. Invalida				
	Resgate Invest Facil	4010219	27.900,10		
	Ted Dif.titul.cc H.bank	7259295		27.378,00	
	Dest. Euromed Com Rcio de				
	Ted Dif.titul.cc H.bank	7387488		500,00	
	Dest. Micritecnologia Infor				
	Doc/ted Internet	7259295		11,05	
	Ted Internet				
	Doc/ted Internet	7387488		11,05	
	Ted Internet				
	Transferencia Pix	1430451		500,00	
	Dest: Microtecnologia Informati				



# Bradesco

## Extrato Unificado Pessoa Jurídica

Período

01/06/2021

a

30/06/2021



CTC RECIFE PE PL8

ASSOC DE PAIS E AMIGOS DOS EXCEPCIONAIS

R PROFA EUTECIA V RIBEIRO 525 CATOLE

CATOLE

58410-205 CAMPINA GRANDE - PB

Data de Postagem: 12/07/2021

00204809



720903653901187000001715630120721

Agência: (83) 3182-0000

Fone Fácil 4002 0022 / 0800 570 0022

24h diariamente

Consultas Informações e Serviços Transacionais

Agência:

0493-6 CAMPINA GRANDE-CTO

SAC Alo Bradesco 0800 704 8383 24h diariamente

Deficiente Auditivo ou de Fala - 0800 722 0099

Reclamação, Cancelamento e Informações Gerais.

Conta

Se não ficar satisfeito com a solução apresentada. Ligue Ouvidoria 0800 727 9933. 2ª a 6ª das 08h às 18h, exceto feriados.

42.731-4

### Resumo Financeiro do Extrato - em 30/06/2021

	Saldo em 31/05/2021	Saldo em 30/06/2021
Saldo Conta Fácil (Conta Corrente) .....	1,00	4,00
Invest Fácil Bradesco.....	66.654,67	12.831,20
<b>Total Disponível.....</b>	<b>66.655,67</b>	<b>12.835,20</b>
<b>Total Geral</b>	<b>66.655,67</b>	<b>12.835,20</b>

### Conta Corrente

#### Demonstrativo da Movimentação

Data	Histórico	Docto	Crédito	Débito	Saldo
31/05	Saldo Anterior				1,00
01/06	Resgate Invest Facil	4010219	10.616,50		
	Transf Fdos Doc-e H Bank	9197749		1.200,00	
	Dest: ismael Cândido Rodrigues				
	Transferencia Pix	1106363		2.294,70	
	Dest: Reis Office Products Coml				
	Transferencia Pix	1153059		7.121,80	
	Dest: Shopping da Eletricidade C				
04/06	Resgate Invest Facil	4010219	4.768,00		1,00
	Tarifa Bancaria	0010621		9,00	
	Transf Pgto Pix	0010621		9,00	
	Tarifa Bancaria	0010621		9,00	
	Transf Pgto Pix	1302211		4.750,00	
	Dest: Carlos Eduardo das Neves				
07/06	Resgate Invest Facil	4010219	5.211,76		1,00
	Pagto Eletron Cobranca	0000001		5.211,76	
	Impresora				
08/06	Resgate Invest Facil	4010219	10,00		1,00
	Tarifa Bancaria	0040621		9,00	
	Transf Pgto Pix				



## Secretaria de Estado da Infraestrutura, dos Recursos Hídricos e do Meio Ambiente

### LICITAÇÕES

SECRETARIA DE ESTADO DA INFRAESTRUTURA, DOS RECURSOS HÍDRICOS E DO MEIO AMBIENTE  
COMISSÃO ESPECIAL DE LICITAÇÃO  
(Instituída pelo Ato Governamental nº 1738/2021)

PROCESSO: 31.000.10002176.2020  
CONCORRÊNCIA Nº 03/2020-CEL

#### AVISO DE JULGAMENTO DE DOCUMENTAÇÃO DE HABILITAÇÃO

A COMISSÃO ESPECIAL DE LICITAÇÃO, designada pelo Ato Governamental nº 1738/2021, torna público o resultado do julgamento da documentação de habilitação da licitação acima referenciada. Empresa Habilitada: VIZIR ENGENHARIA EIRELI, tendo em vista que a mesma atendeu a todos os requisitos do Edital, após sanadas as inconsistências da documentação de habilitação registradas na Ata de Julgamento do dia 24 de março do presente ano (art. 48, § 3º da Lei nº 8.666/93). Fica definido o dia 22 de abril de 2021, às 09h30, para abertura do Envelope da Proposta de Preços da empresa habilitada, caso não venha a ser publicado novo aviso que contenha disposição contrária.

João Pessoa, 14 de abril de 2021.

LÚCIO FLÁVIO SOUTO BATISTA  
Presidente da CEL

SECRETARIA DE ESTADO DA INFRAESTRUTURA, DOS RECURSOS HÍDRICOS E DO MEIO AMBIENTE  
COMISSÃO ESPECIAL DE LICITAÇÃO  
(Instituída pelo Ato Governamental nº 1738/2021)

#### AVISO DE RESULTADO DE JULGAMENTO DE PROPOSTAS DE PREÇOS

PROCESSO: 31.000.10001702.2020 – TOMADA DE PREÇOS Nº 07/2020-CEL

OBJETO: PRESTAÇÃO DE SERVIÇOS DE CONSULTORIA PARA SUPERVISÃO DA EXECUÇÃO DAS OBRAS CONCLUSÃO DO SISTEMA ADUTOR NOVA CAMARÁ - 1ª ETAPA.

A COMISSÃO ESPECIAL DE LICITAÇÃO, designada pelo Ato Governamental nº 1738/2021, em cumprimento ao disposto no art. 109, parágrafo 1º da Lei nº 8.666/93, torna público o resultado do julgamento das propostas de preços da licitação em epígrafe: GEOTECHNIQUE – CONSULTORIA E ENGENHARIA LTDA – NPT= 97,0, NPP= 100,0 e NF= 97,9. Diante deste resultado foi declarada vencedora a licitante GEOTECHNIQUE – CONSULTORIA E ENGENHARIA LTDA, única participante do certame, com o preço global de R\$ 649.149,77 (seiscentos e quarenta e nove mil, cento e quarenta e nove reais e setenta e sete centavos).

João Pessoa, 14 de abril de 2020.

LUCIO FLÁVIO SOUTO BATISTA  
Presidente da CEL

## Maternidade Frei Damião / Fesep

### LICITAÇÃO

MATERNIDADE FREI DAMIÃO  
COMISSÃO PERMANENTE DE LICITAÇÃO

#### TERMO DE ADJUDICAÇÃO E HOMOLOGAÇÃO

DISPENSA DE LICITAÇÃO: 146/2021 PROCESSO ADMINISTRATIVO: 2402210249  
PROCESSO ELETRÔNICO: 25.203.000249.2021

Objeto: MÁSCARA para procedimento, LUVA para procedimento P, M, G, LUVA cirúrgica esterilizada 7,0, 6,5 e 8,0.

De posse dos documentos que compõem o processo administrativo, respaldado pelos pareceres do Controle Interno da Secretaria de Estado da Saúde e da Procuradoria Geral do Estado, e em cumprimento ao artigo 43, inciso VI da Lei 8.666/93 e alterações posteriores, RATIFICA E ADJUDICA o procedimento ora escolhido e o objeto em favor das empresas, abaixo descritas, para o do objeto em referência, com base no Art. 24, inciso IV, da Lei 8.666/93 e Art. IV da Lei Federal 13.979/2020 e suas alterações, em consequência, ficam convocados os proponentes para os termos do art. 64, caput, do citado diploma legal.

Fornecedor	CNPJ	Valor
L & J TRANSFER LTDA	07.046.164/0001-07	1.165.400,00
GRADUAL COMÉRCIO E SERVIÇOS EIRELLI-ME	12.040.718/0001-90	16.900,00

João Pessoa, 14/04/2021

Selda Gomes de Sousa Diretora Gera  
Matrícula 159.280-7  
CPF 041.813.224-08

## Secretaria de Estado do Desenvolvimento Humano

### LICITAÇÃO

SECRETARIA DE ESTADO DO DESENVOLVIMENTO HUMANO  
TERMO DE HOMOLOGAÇÃO E ADJUDICAÇÃO

CONVITE Nº 05/2020  
REGISTRO CGE Nº: 21-00102-3

HOMOLOGO, nos termos da legislação em vigor, o resultado do procedimento licitatório na modalidade

CONVITE Nº 05/2020, cujo objeto consiste na contratação de empresa de engenharia especializada para execução de obra referente a serviços de manutenção do edifício do SPU localizado na Rua Desembargador Solto Maior nº 244, Centro João Pessoa-PB e ADJUDICO em favor da empresa MULTI CONSTRUÇÕES EIRELI EPP - CNPJ: 20.298.792/0001-30 - R\$ 221.294,48 (Duzentos e Vinte e Um Mil e Duzentos e Noventa e Quatro Reais e Quarenta e Oito Centavos);

João Pessoa, 14 de abril de 2021.

CARLOS TIBÉRIO LIMEIRA SANTOS FERNANDES  
Secretário de Estado do Desenvolvimento Humano

### EXTRATOS

SECRETARIA DE ESTADO DO DESENVOLVIMENTO HUMANO

#### Extrato de CONVÊNIO

Nº do Cadastro 21-80219-0

Nº do Instrumento 0001/2021

Concedente SECRETARIA DE ESTADO DO DESENVOLVIMENTO HUMANO

Conveniente CASA PEQUENO DAVI

Objeto CONSTITUI OBJETO DESTE TERMO DE COLABORAÇÃO A EXECUÇÃO DO "PROGRAMA DE PROTEÇÃO AOS DEFENSORES DE DIREITOS HUMANOS - PPDDH", QUE VISA ARTICULAR MEDIDAS PROTETIVAS PARA GARANTIR QUE OS DEFENSORES DE DIREITOS HUMANOS, COM EXTENSÃO AOS SEUS FAMILIARES, PERMANEÇAM EM SEU LOCAL DE ATUAÇÃO E EXERÇAM SEUS TRABALHOS DE PROMOÇÃO E DEFESA DOS DIREITOS HUMANOS EM SEGURANÇA. O PROGRAMA SE PROPÕE ESTABELECEER UMA REDE DE PROTEÇÃO AOS DEFENSORES/AS DE DIREITOS HUMANOS E SEUS FAMILIARES QUE VISEM ACABAR COM A SITUAÇÃO DE AMEAÇA, DE ACORDO COM AS METAS E ESPECIFICAÇÕES CONSTANTES NO PLANO DE TRABALHO QUE INTEGRA E ESTÁ ANEXO A ESTE TERMO DE COLABORAÇÃO.

Valor 3.196.986,52

Classificação Funcional-Programática 27.101.08.244.5008.4324.0287.3350.39.10027.101.08.24.4.5008.4324.0287.3350.39.158

Período da Vigência do Instrumento 29/1/2021 A 31/12/2023

Data da Assinatura 29/1/2021

CARLOS TIBÉRIO LIMEIRA SANTOS FERNANDES - SECRETÁRIO DE ESTADO

#### Extrato de Aditivo de CONVÊNIO

Nº do Cadastro 20-80737-6

Nº do Instrumento 0070/2020

Concedente SECRETARIA DE ESTADO DO DESENVOLVIMENTO HUMANO

Conveniente ASSOC. DE PAIS E AMIGOS EXEPICIONAIS DE CAMPINA GRANDE

Valor Original do Instrumento 103.000,00

Nº do Aditivo 01

Objeto do aditivo PRORROGAR A VIGÊNCIA DO CONVÊNIO POR MAIS 06 (SEIS) MESES, OU SEJA, ATÉ 30 DE SETEMBRO DE 2021

Valor do aditivo 0,00

Período da Vigência do Instrumento 21/12/2020 A 30/9/2021

Data da Assinatura do aditivo 31/3/2021

CARLOS TIBÉRIO LIMEIRA SANTOS FERNANDES - SECRETÁRIO DE ESTADO

#### Extrato de Contrato

Nº do Cadastro 21-00871-0

Nº do Contrato 0081/2021

Contratante SECRETARIA DE ESTADO DO DESENVOLVIMENTO HUMANO

Contratado SÃO BENTO INSTALAÇÕES E MANUTENÇÃO EIRELI

Objeto O CONTRATO TEM COMO OBJETO CONTRATAÇÃO DE EMPRESA DE ENGENHARIA ESPECIALIZADA PARA EXECUÇÃO DE OBRA REFERENTE À SERVIÇOS DE REFORMA, RECUPERAÇÃO DO MURO E DEMOLIÇÃO DA CAIXA DE ÁGUA DO CENTRO SOCIAL URBANO "CAPITULINA AYRES SÁTIRO" CSU DE PATOS/PB, CONFORME ESPECIFICAÇÕES TÉCNICAS E DEMAIS ELEMENTOS TÉCNICOS CONSTANTES NO TERMO DE REFERÊNCIA OU PROJETO BÁSICO.

Valor 61.739,35

Classificação Funcional-Programática 27.101.08.244.5008.4441.0287.3390.39.179.00

Período da Vigência do Contrato 9/4/2021 A 9/7/2021

Data da Assinatura 9/4/2021

Gestor do Contrato PEDRO RICARDO MIGUEL - Mat.: 9058044

CARLOS TIBÉRIO LIMEIRA SANTOS FERNANDES - SECRETÁRIO DE ESTADO

## Defensoria Pública do Estado da Paraíba

### LICITAÇÃO

DEFENSORIA PÚBLICA DO ESTADO DA PARAÍBA  
COMISSÃO PERMANENTE DE LICITAÇÃO

RESULTADO FASE DE PROPOSTA  
TOMADA DE PREÇOS Nº 00001/2021

OBJETO: Contratação de empresa para serviço de reforma. LICITANTE DECLARADO VENCEDOR



TERMO ADITIVO Nº. 001/2021  
REGISTRO NA CGE: 20-80737-6

TERMO ADITIVO Nº 001/2021 AO CONVÊNIO Nº 0070/2020 QUE ENTRE SI CELEBRAM A SECRETARIA DE ESTADO DO DESENVOLVIMENTO HUMANO E A ASSOCIAÇÃO DE PAIS E AMIGOS DOS EXCEPCIONAIS, DE ACORDO COM O PROCESSO N.º 2190/2021-4, PARA OS FINS QUE ESPECIFICA:

A SECRETARIA DE ESTADO DO DESENVOLVIMENTO HUMANO - SEDH, situada na Av. Epitácio Pessoa, 2501, Bairro dos Estados, nesta Capital, inscrita no CNPJ (MF) sob o nº 08.778.276.0001-07, devidamente representada, neste ato, pelo seu Secretário o Sr. **CARLOS TIBÉRIO LIMEIRA SANTOS FERNANDES**, nomeado pelo Ato Governamental nº 02 de 02 de janeiro de 2020, publicado em 03 de janeiro de 2020, e do outro lado, a **ASSOCIAÇÃO DE PAIS E AMIGOS DOS EXCEPCIONAIS**, inscrita no CNPJ nº 70.097.894/0001-65, com sede na Rua João Tavares, 340, Centro, Campina Grande/PB, neste ato representado pela Sra. **MARGARIDA DA MOTA ROCHA**, CPF nº 236.777.914-72, ambos já qualificados no CONVÊNIO em epígrafe, resolvem firmar o presente **TERMO ADITIVO**, nos termos das disposições contidas no art. 57, § 1º, VI, da Lei 8.666/93 e suas alterações, mediante as cláusulas e condições seguintes:

**CLAUSULA PRIMEIRA** – O presente Termo Aditivo tem por objeto prorrogar o prazo de vigência do Convênio 0070/2020 por mais **06 (seis) meses**, ou seja, até **30 de setembro de 2021**.

**CLAUSULA TERCEIRA** - Permanecem inalteradas as demais disposições do Convênio original, que não venham a divergir da regulamentação contida neste **TERMO ADITIVO**.

E, por estarem justas e contratadas, as partes assinaram o presente instrumento em 03 (três) vias de igual teor e forma, na presença das testemunhas abaixo assinadas, para que produza seus efeitos legais.

João Pessoa, 31 de março de 2021.

**CARLOS TIBÉRIO LIMEIRA SANTOS FERNANDES**  
SECRETÁRIA DE ESTADO DO DESENVOLVIMENTO HUMANO

**MARGARIDA DA MOTA ROCHA**  
ASSOCIAÇÃO DE PAIS E AMIGOS DOS EXCEPCIONAIS

TESTEMUNHAS:

1. \_\_\_\_\_

CPF:

2. \_\_\_\_\_

CPF:

SECRETARIA DE ESTADO DO DESENVOLVIMENTO HUMANO  
Avenida Presidente Epitácio Pessoa, 2501 – Bairro dos Estados  
CEP: 58030-002  
João Pessoa/PB – Fone: (83) 3133-4069  
E-mail: atncisedh2@gmail.com



**Comprovante de Transação Bancária**

PIX

Data da operação: 24/05/2021 - 15h17

Nº de controle: 520692079382695342 | Documento: 1510573

Conta de débito: **Agência: 0493 | Conta: 0042731-4 | Tipo: Conta-Corrente**Empresa: **ASSOC DE PAIS E AMIGOS DOS EXCEPCIONAIS | CNPJ: 070.097.894/0001-65**

## Dados de quem recebeu

Nome: **STANDARTE**CPF/CNPJ: **03.045.212/0001-83**Instituição destino: **ITAU UNIBANCO S.A.**Chave: **03.045.212/0001-83**Agência: **0**Conta: **0**Dados da  
Transferência/PagamentoValor: **R\$ 22.500,00**Descrição: **BRADESCO CELULAR – P. JURIDICA**Tarifa: **0**Identificador: **E60746948202105241735I4930Wt0EmQ**Debitado da: **conta-corrente**Instituição origem: **Banco Bradesco S.A.****SAC - Serviço de  
Apoio ao Cliente**Alô Bradesco  
0800 704 8383Deficiente Auditivo ou de Fala  
0800 722 0099Cancelamentos, Reclamações e Informações.  
Atendimento 24 horas, 7 dias por semana.Demais telefones  
consulte o site  
Fale Conosco**Ouvidoria** 0800 727 9933 Atendimento de segunda a sexta-feira, das 8h às 18h, exceto feriados.

RECEBEMOS DE STANDART 2000 INDUSTRIA DE EQUIPAMENTOS DE REABILITACAO LTDA OS PRODUTOS CONSTANTES DA NOTA FISCAL INDICADA AO LADO

DATA DE RECEBIMENTO

IDENTIFICACAO E ASSINATURA DO RECEBEDOR

NF-e  
Nº 000.005  
Série 2



Standart 2000 Industria de Equipamentos de reabilitacao Ltda  
Rua Douglas, 059, Jardim Canada, Nova Lima - MG - 34.007-648  
Fone (31) 2555-1757

guilherme@standart.com.br

DANFE

Documento Auxiliar da Nota Fiscal Eletrônica

0- Entrada  
1-Saida

Nº 000.005  
SÉRIE: 2  
FOLHA: 1 de 1



CHAVE DE ACESSO

3121 0503 0452 1200 0183 5500 2000 0000 0515 3294 1527

Consulta de autenticidade no portal nacional da NF-e  
www.nfe.fazenda.gov.br/portal ou no site da Sefaz autorizadora

NATUREZA DA OPERACAO

Venda de mercadorias

PROTOCOLO DE AUTORIZACAO DE USO

131214167510991 - 20/05/2021 18:09:59

INSCRICAO ESTADUAL

0621147270065

INSCR. ESTADUAL DO SUBST. TRIB.

CNPJ

03.045.212/0001-83

DESTINATARIO / REMETENTE

NOME / RAZAO SOCIAL

Associação de Pais e Amigos dos Excepcionais de Campina Gran

CNPJ/CPF

70.097.894/0001-65

DATA EMISSAO

20/05/2021

ENDERECO

Rua Professora Eutecia Vital Ribeiro, 525

BAIRRO

Catole

CEP

58.410-670

DATA SAIDA

20/05/2021

MUNICIPIO

Campina Grande

FONE/FAX

(83) 3315-8700

UF

PB

INSCRICAO ESTADUAL

HORA SAIDA

18:04

CALCULO DO IMPOSTO

BASE DE CALCULO DO ICMS

0,00

VALOR DO ICMS

0,00

BASE DE CALCULO DO ICMS ST

0,00

VALOR DO ICMS ST

0,00

VALOR TOTAL DOS PRODUTOS

25.434,52

VALOR DO FRETE

0,00

VALOR DO SEGURO

0,00

DESCONTO

2.934,52

OUTRAS DESPESAS ACESSORIAS

0,00

VALOR DO IPI

0,00

VALOR TOTAL DA NOTA

22.500,00

TRANSPORTADOR / VOLUMES TRANSPORTADOS

RAZAO SOCIAL

FRETE POR CONTA

0 - Contratação do Frete por conta do Remetente (CIF)

CODIGO ANTT

PLACA DO VEICULO

UF

CNPJ/CPF

ENDERECO

MUNICIPIO

UF

INSCRICAO ESTADUAL

QUANTIDADE

0

ESPÉCIE

Caixa

MARCA

NUMERO

PESO BRUTO

0,000

PESO LIQUIDO

0,000

DADOS DO PRODUTO/SERVICO

CODIGO	DESCRICAO DOS PRODUTOS / SERVICOS	NCM/SH	CST	CFOP	UNID.	QUANT.	VLR. UNIT.	VLR. TOTAL	BC ICMS	VLR. ICMS	VLR. IPI	%ICMS	%IPI
81-TSM	Estacao de Suspensao - Com Trilho Suspenso Modular	94042900	0102	6.922	UN	1,00	6.001,00	6.001,00	0,00	0,00	0,00	0,00	0,00
41-00-SC	Piscina de Bolinhas - SC	94042900	0102	6.922	UN	1,00	3.076,05	3.076,05	0,00	0,00	0,00	0,00	0,00
45-00-SC	Rampa de Equilibrio Ajustavel - SC	94042900	0102	6.922	UN	1,00	1.767,04	1.767,04	0,00	0,00	0,00	0,00	0,00
34-00-SC	Barril Eliptico - SC	94042900	0102	6.922	UN	1,00	2.084,93	2.084,93	0,00	0,00	0,00	0,00	0,00
42-00-SC	Planador Suspenso - SC	94042900	0102	6.922	UN	1,00	1.782,15	1.782,15	0,00	0,00	0,00	0,00	0,00
30-00-SC	Arco de Equilibrio - SC	94042900	0102	6.922	UN	1,00	1.450,15	1.450,15	0,00	0,00	0,00	0,00	0,00
47-00-SC	Rolo Suspenso - SC	94042900	0102	6.922	UN	1,00	1.268,67	1.268,67	0,00	0,00	0,00	0,00	0,00
44-00-SC	Plataforma Suspenso Redonda - SC	94042900	0102	6.922	UN	1,00	1.269,68	1.269,68	0,00	0,00	0,00	0,00	0,00
23-00	Trilha Articulada	94042900	0102	6.922	UN	1,00	1.066,09	1.066,09	0,00	0,00	0,00	0,00	0,00
95-00	Balanco Curvo	94042900	0102	6.922	UN	1,00	890,00	890,00	0,00	0,00	0,00	0,00	0,00
24-00-SC	Trilha Curva	94042900	0102	6.922	UN	1,00	783,20	783,20	0,00	0,00	0,00	0,00	0,00
62-CRI	Paraquedas - Crianca	94042900	0102	6.922	UN	1,00	592,12	592,12	0,00	0,00	0,00	0,00	0,00
38-00-SC	Disco Swing - SC	94042900	0102	6.922	UN	1,00	498,50	498,50	0,00	0,00	0,00	0,00	0,00
22-00	Trampolim	94042900	0102	6.922	UN	1,00	470,04	470,04	0,00	0,00	0,00	0,00	0,00
70-00-SC	Airwalker - SC	94042900	0102	6.922	UN	1,00	450,00	450,00	0,00	0,00	0,00	0,00	0,00
96-00	Camara de Ar + Suporte	94042900	0102	6.922	UN	1,00	450,00	450,00	0,00	0,00	0,00	0,00	0,00
40-00-SC	Frog Swing - SC	94042900	0102	6.922	UN	1,00	432,40	432,40	0,00	0,00	0,00	0,00	0,00
65-00-SC	Rede de Equilibrio - SC	94042900	0102	6.922	UN	1,00	365,50	365,50	0,00	0,00	0,00	0,00	0,00
32-00-SC	Banqueta com Rodizio - SC	94042900	0102	6.922	UN	1,00	401,31	401,31	0,00	0,00	0,00	0,00	0,00
21-00	Tabua de Equilibrio	94042900	0102	6.922	UN	1,00	335,69	335,69	0,00	0,00	0,00	0,00	0,00

DADOS ADICIONAIS

INFORMACOES COMPLEMENTARES

Tributos aproximados: R\$ 1.068,26 (Federal) e R\$ 4.578,23 (Estadual); Fonte: IBI/T 397927

Nº Pedido: 22

RESERVADO AO FISCO

Pago com recursos do FUNCEP

Convênio nº 0071/2020

Banco: 48731-4 Bradesco

Agência: 0493

Em 24 / 05 / 2021

Manoelma Marcelina

Declaro que o material foi recebido e conferido, estando em conformidade com esta nota fiscal.

Em 28 / 06 / 2021

Manoelma Marcelina

Obtenha o arquivo XML em <https://erp.tiny.com.br/nfe>



**Recibo do Sacado**

Itaú Banco Itaú S.A. | 341-7 | 34191.09446 94993.430191 61309.830000 3 86270002250000

Nome Beneficiário <b>Standart 2000 (por WIRECARD - 08.718.431/0001-08)</b>	Agência/Cod. Cedente 0196/13098	Data do Documento 20/05/2021	Vencimento <b>21/05/2021</b>
Sacado <b>Associação de Pais e Amigos dos Excepcionais de Campina Gran</b>	Número Documento 449499343	Carteira/Nosso Número 109/449499343	Valor do Documento <b>22500,00</b>
Demonstrativo Standart 2000 processa seus pagamentos utilizando tecnologia e segurança WIRECARD BRASIL  <b>NÃO PAGUE ESSE BOLETO COM CHEQUE OU DEPÓSITO.</b> Isso poderá fazer com que o pagamento não seja reconhecido.  Se não for possível pagar este boleto imediatamente, tente novamente após algumas horas.  ===== Ref. ao pedido de venda nº 22, Associação de Pais e Amigos dos Excepcionais de Campina Gran =====			

Autenticação mecânica

Itaú Banco Itaú S.A. | 341-7 | 34191.09446 94993.430191 61309.830000 3 86270002250000

Local de Pagamento <b>Pagável em qualquer banco até o vencimento</b>					Vencimento <b>21/05/2021</b>
Nome Beneficiário <b>Standart 2000 (por WIRECARD - 08.718.431/0001-08)</b>					Agência/Código Cedente <b>0196/13098</b>
Data do documento 20/05/2021	No. do documento 449499343	Espécie doc DM	Aceite N	Data Processamento 20/05/2021	Nosso Número <b>449499343</b>
Uso do Banco	Carteira 109	Moeda R\$	Quantidade	Valor	(=) Valor do Documento <b>22500,00</b>
<b>Instruções</b> Sr. Caixa, não receber após o vencimento  =====  =====					(-) Descontos/Abatimento
					(-) Outras Deduções
					(+) Mora/Multa
					(+) Outros Acréscimos
					(=) Valor Cobrado
Sacado	Associação de Pais e Amigos dos Excepcionais de Campina Gran Rua Professora Eutécia Vital Ribeiro, 525 - Catolé 58410670 - Campina Grande, PB				<b>Ficha de Compensação</b> Autenticação Mecânica
Sacador/Avalista	Standart 2000 Ind. de Equipamentos de Reabilitação (Standarte) - 03.045.212/0001-83				



ASSOCIAÇÃO DE PAIS E AMIGOS DOS EXCEPCIONAIS - APAE-CG  
Rua Eutécia Vital Ribeiro, 525 - Catolé - CEP: 58410-205  
Campina Grande - PB - Telefone: (83) 3337-2454 / 3315-8700  
Fundada em 01/09/1982 - CNPJ 70.097.894/0001-65  
Declarada de Utilidade Pública Federal Lei 061/07-08-98  
Certificado de Filantropia 062/16-05-2001  
campinagrande.apaebrasil.org.br - apaecampinagrande@gmail.com



12516

CONTROLE DE EMISSÃO DE DESPESAS

Protocolo ...: 12516/2021  
Banco ...: BRADESCO | Agência ...: 0493  
Conta ...: 00427314 | Tipo...: CONTA CORRENTE

Assunto ...: PAG RF A BRINQUEDOS E ACESSORIOS (300)

Documento ...: NF000005

Pago a ...: STANDART 2000 INDUSTRIA DE EQUIP DE REABILITACAO (1305)

[03.045.212/0001-83]

Data ...: 24/05/2021

Observação ...: MATERIAL PARA SALA SENSORIAL

Valor ...: R\$ 22.500,00

( VINTE E DOIS MIL E QUINHENTOS REAIS )

Forma de Pagamento ...: ELETRÔNICO

Número do Documento de Pagamento ...: 1510573

**LANÇADO**  
20210526172719

Campina Grande, 26 de maio de 2021

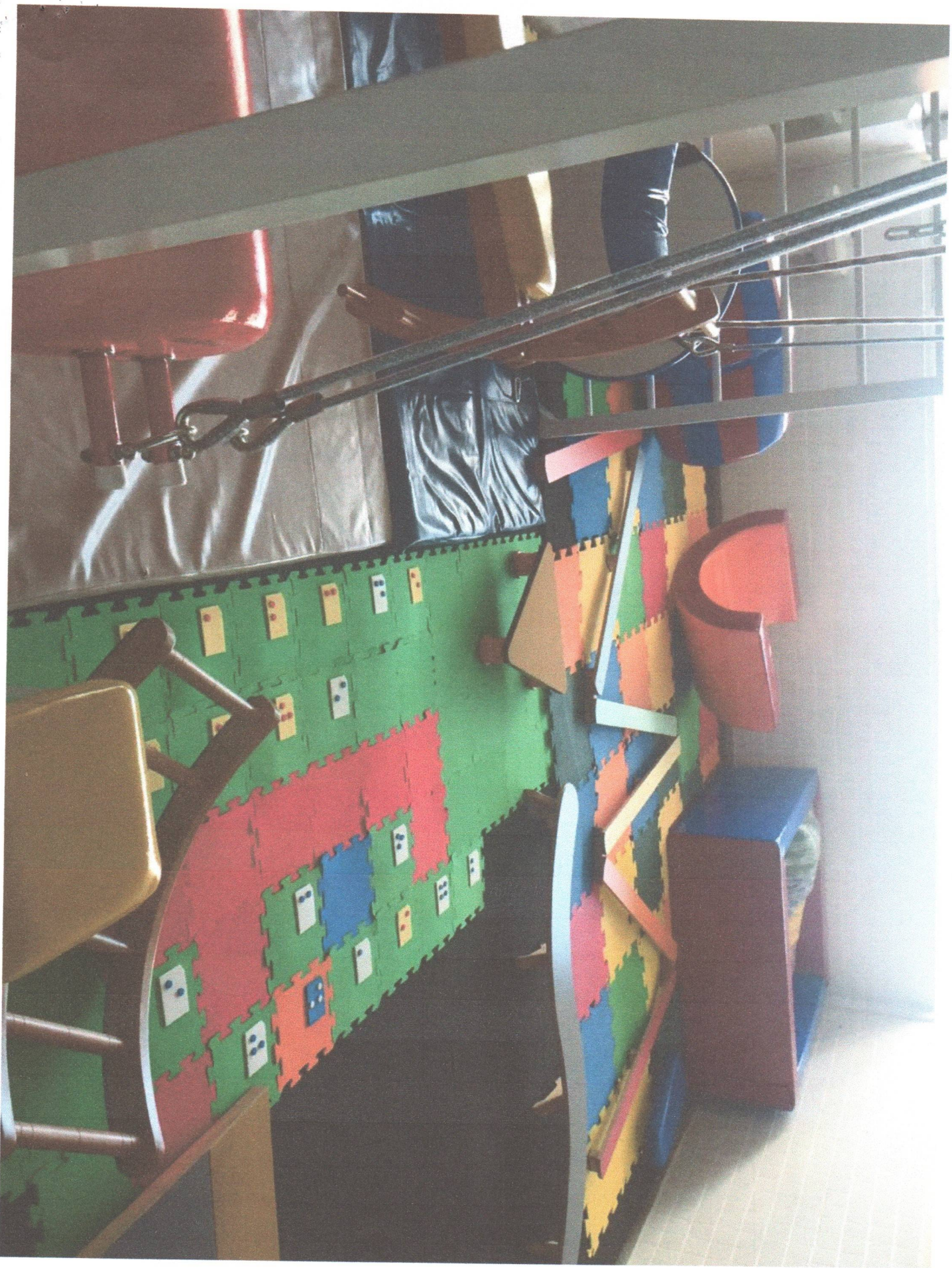

RECEBEMOS DE STANDART 2000 INDUSTRIA DE EQUIPAMENTOS DE REABILITACAO LTDA OS PRODUTOS CONSTANTES DA NOTA FISCAL INDICADA AO LADO

NF-e  
Nº 000.004  
Série 2

DATA DE RECEBIMENTO IDENTIFICAÇÃO E ASSINATURA DO RECEBEDOR



**Standart 2000 Industria de Equipamentos de reabilitacao Ltda**  
Rua Douglas, 059, Jardim Canada, Nova Lima - MG - 34.007-648  
Fone (31) 2555-1757  
guilherme@standart.com.br

**DANFE**

Documento Auxiliar da Nota Fiscal Eletrônica

0- Entrada  
1-Saída

1

Nº 000.004  
SÉRIE: 2  
FOLHA: 1 de 2



CHAVE DE ACESSO  
3121 0503 0452 1200 0183 5500 2000 0000 0415 3290 2818

Consulta de autenticidade no portal nacional da NF-e  
www.nfe.fazenda.gov.br/portal ou no site da Sefaz autorizadora

NATUREZA DA OPERAÇÃO: Venda de mercadorias  
INSCRIÇÃO ESTADUAL: 0621147270065  
INSCR. ESTADUAL DO SUBST. TRIB.:  
CNPJ: 03.045.212/0001-83  
PROTOCOLO DE AUTORIZAÇÃO DE USO: 131214167500931 - 20/05/2021 18:00:12

**DESTINATÁRIO / REMETENTE**  
NOME / RAZÃO SOCIAL: Associação de Pais e Amigos dos Excepcionais de Campina Gran  
CNPJ/CPF: 70.097.894/0001-65  
DATA EMISSÃO: 20/05/2021  
ENDEREÇO: Rua Professora Eutecia Vital Ribeiro, 525  
BAIRRO: Catole  
CEP: 58.410-670  
DATA SAÍDA: 20/05/2021  
MUNICÍPIO: Campina Grande  
FONE/FAX: (83) 3315-8700  
UF: PB  
INSCRIÇÃO ESTADUAL:  
HORA SAÍDA: 17:59

**CÁLCULO DO IMPOSTO**  
BASE DE CÁLCULO DO ICMS: 0,00  
VALOR DO ICMS: 0,00  
BASE DE CÁLCULO DO ICMS ST: 0,00  
VALOR DO ICMS ST: 0,00  
VALOR TOTAL DOS PRODUTOS: 25.434,52  
VALOR DO FRETE: 0,00  
VALOR DO SEGURO: 0,00  
DESCONTO: 2.934,52  
OUTRAS DESPESAS ACESSÓRIAS: 0,00  
VALOR DO IPI: 0,00  
VALOR TOTAL DA NOTA: 22.500,00

**TRANSPORTADOR / VOLUMES TRANSPORTADOS**  
RAZÃO SOCIAL:  
FRETE POR CONTA: 0 - Contratação do Frete por conta do Remetente (CIF)  
CÓDIGO ANTT:  
PLACA DO VEÍCULO:  
UF:  
CNPJ/CPF:  
ENDEREÇO:  
MUNICÍPIO:  
UF:  
INSCRIÇÃO ESTADUAL:  
QUANTIDADE: 0  
ESPÉCIE: Caixa  
MARCA:  
NÚMERO:  
PESO BRUTO: 0,000  
PESO LÍQUIDO: 0,000

**DADOS DO PRODUTO/SERVIÇO**

CÓDIGO	DESCRIÇÃO DOS PRODUTOS / SERVIÇOS	NCM/SH	CST	CFOP	UNID.	QUANT.	VLR. UNIT.	VLR. TOTAL	BC ICMS	VLR. ICMS	VLR. IPI	%ICMS	%IPI
81-TSM	Estacao de Suspensao - Com Trilho Suspenso Modular	94042900	0102	6.101	UN	1,00	6.001,00	6.001,00	0,00	0,00	0,00	0,00	0,00
41-00-SC	Piscina de Bolinhas - SC	94042900	0102	6.101	UN	1,00	3.076,05	3.076,05	0,00	0,00	0,00	0,00	0,00
45-00-SC	Rampa de Equilibrio Ajustavel - SC	94042900	0102	6.101	UN	1,00	1.767,04	1.767,04	0,00	0,00	0,00	0,00	0,00
34-00-SC	Barril Eliptico - SC	94042900	0102	6.101	UN	1,00	2.084,93	2.084,93	0,00	0,00	0,00	0,00	0,00
42-00-SC	Planador Suspensao - SC	94042900	0102	6.101	UN	1,00	1.782,15	1.782,15	0,00	0,00	0,00	0,00	0,00
30-00-SC	Arco de Equilibrio - SC	94042900	0102	6.101	UN	1,00	1.450,15	1.450,15	0,00	0,00	0,00	0,00	0,00
47-00-SC	Rolo Suspensao - SC	94042900	0102	6.101	UN	1,00	1.268,67	1.268,67	0,00	0,00	0,00	0,00	0,00

**DADOS ADICIONAIS**  
INFORMAÇÕES COMPLEMENTARES:  
Tributos aproximados: R\$ 1.068,26 (Federal) e R\$ 4.578,23 (Estadual). Fonte: IBPT 397927  
Nº Pedido: 22  
RESERVADO AO FISCO

Obtenha o arquivo XML em <https://erp.tiny.com.br/nfe>



Standart 2000 Industria de Equipamentos de reabilitacao Ltda  
Rua Douglas, 059, Jardim Canada, Nova Lima - MG - 34.007-648  
Fone (31) 2555-1757

guiherme@standart.com.br

## DANFE

Documento Auxiliar da Nota Fiscal Eletrônica

0-  
Entrada  
1-Saída

1

Nº 000.004

SÉRIE: 2  
FOLHA: 2 de 2



CHAVE DE ACESSO

3121 0503 0452 1200 0183 5500 2000 0000 0415 3290 2818

Consulta de autenticidade no portal nacional da NF-e  
[www.nfe.fazenda.gov.br/portal](http://www.nfe.fazenda.gov.br/portal) ou no site da Sefaz autorizadora

NATUREZA DA OPERAÇÃO							PROTOCOLO DE AUTORIZAÇÃO DE USO							
Venda de mercadorias							131214167500931 - 20/05/2021 18:00:12							
INSCRIÇÃO ESTADUAL			INSCR. ESTADUAL DO SUBST. TRIB.				CNPJ							
0621147270065							03.045.212/0001-83							
CÓDIGO	DESCRIÇÃO DOS PRODUTOS / SERVIÇOS	NCM/SH	CST	CFOP	UNID.	QUANT.	VLR. UNIT.	VLR. TOTAL	BC ICMS	VLR. ICMS	VLR. IPI	%ICMS	%IPI	
44-00-SC	Plataforma Suspensa Redonda - SC	94042900	0102	6.101	UN	1,00	1.269,68	1.269,68	0,00	0,00	0,00	0,00	0,00	
23-00	Trilha Articulada	94042900	0102	6.101	UN	1,00	1.066,09	1.066,09	0,00	0,00	0,00	0,00	0,00	
95-00	Balanco Curvo	94042900	0102	6.101	UN	1,00	890,00	890,00	0,00	0,00	0,00	0,00	0,00	
24-00-SC	Trilha Curva	94042900	0102	6.101	UN	1,00	783,20	783,20	0,00	0,00	0,00	0,00	0,00	
62-CRI	Paraquedas - Crianca	94042900	0102	6.101	UN	1,00	592,12	592,12	0,00	0,00	0,00	0,00	0,00	
38-00-SC	Disco Swing - SC	94042900	0102	6.101	UN	1,00	498,50	498,50	0,00	0,00	0,00	0,00	0,00	
22-00	Trampolim	94042900	0102	6.101	UN	1,00	470,04	470,04	0,00	0,00	0,00	0,00	0,00	
70-00-SC	Airwalker - SC	94042900	0102	6.101	UN	1,00	450,00	450,00	0,00	0,00	0,00	0,00	0,00	
96-00	Camara de Ar + Suporte	94042900	0102	6.101	UN	1,00	450,00	450,00	0,00	0,00	0,00	0,00	0,00	
40-00-SC	Frog Swing - SC	94042900	0102	6.101	UN	1,00	432,40	432,40	0,00	0,00	0,00	0,00	0,00	
65-00-SC	Rede de Equilibrio - SC	94042900	0102	6.101	UN	1,00	365,50	365,50	0,00	0,00	0,00	0,00	0,00	
32-00-SC	Banqueta com Rodizio - SC	94042900	0102	6.101	UN	1,00	401,31	401,31	0,00	0,00	0,00	0,00	0,00	
21-00	Tabua de Equilibrio	94042900	0102	6.101	UN	1,00	335,69	335,69	0,00	0,00	0,00	0,00	0,00	



RECEBEMOS DE STANDART 2000 INDUSTRIA DE EQUIPAMENTOS DE REABILITACAO LTDA OS PRODUTOS CONSTANTES DA NOTA FISCAL INDICADA AO LADO

DATA DE RECEBIMENTO IDENTIFICAÇÃO E ASSINATURA DO RECEBEDOR

NF-e  
**Nº 000.005**  
 Série 2



**Standart 2000 Industria de Equipamentos de reabilitacao Ltda**  
 Rua Douglas, 059, Jardim Canada, Nova Lima - MG - 34.007-648  
 Fone (31) 2555-1757  
 guilherme@standart.com.br

**DANFE**  
 Documento Auxiliar da Nota Fiscal Eletrônica  
 0-Entrada 1-Saída **1**  
**Nº 000.005**  
 SÉRIE: 2  
 FOLHA: 1 de 1



CHAVE DE ACESSO  
**3121 0503 0452 1200 0183 5500 2000 0000 0515 3294 1527**  
 Consulta de autenticidade no portal nacional da NF-e  
 www.nfe.fazenda.gov.br/portal ou no site da Sefaz autorizadora

NATUREZA DA OPERAÇÃO: Venda de mercadorias  
 PROTOCOLO DE AUTORIZAÇÃO DE USO: 131214167510991 - 20/05/2021 18:09:59  
 INSCRIÇÃO ESTADUAL: 0621147270065  
 INSCR. ESTADUAL DO SUBST. TRIB.:  
 CNPJ: 03.045.212/0001-83

**DESTINATÁRIO / REMETENTE**  
 NOME / RAZÃO SOCIAL: Associação de Pais e Amigos dos Excepcionais de Campina Gran  
 CNPJ/CPF: 70.097.894/0001-65  
 DATA EMISSÃO: 20/05/2021  
 ENDEREÇO: Rua Professora Eutecia Vital Ribeiro, 525  
 BAIRRO: Catole  
 CEP: 58.410-670  
 DATA SAÍDA: 20/05/2021  
 MUNICÍPIO: Campina Grande  
 FONE/FAX: (83) 3315-8700  
 UF: PB  
 INSCRIÇÃO ESTADUAL:  
 HORA SAÍDA: 18:04

**CÁLCULO DO IMPOSTO**  
 BASE DE CÁLCULO DO ICMS: 0,00  
 VALOR DO ICMS: 0,00  
 BASE DE CÁLCULO DO ICMS ST: 0,00  
 VALOR DO ICMS ST: 0,00  
 VALOR TOTAL DOS PRODUTOS: 25.434,52  
 VALOR DO FRETE: 0,00  
 VALOR DO SEGURO: 0,00  
 DESCONTO: 2.934,52  
 OUTRAS DESPESAS ACESSÓRIAS: 0,00  
 VALOR DO IPI: 0,00  
 VALOR TOTAL DA NOTA: 22.500,00

**TRANSPORTADOR / VOLUMES TRANSPORTADOS**  
 RAZÃO SOCIAL: 0 - Contratação do Frete por conta do Remetente (CIF)  
 CÓDIGO ANTT:  
 PLACA DO VEÍCULO:  
 UF:  
 CNPJ/CPF:  
 ENDEREÇO:  
 MUNICÍPIO:  
 UF:  
 INSCRIÇÃO ESTADUAL:  
 QUANTIDADE: 0  
 ESPÉCIE: Caixa  
 MARCA:  
 NÚMERO:  
 PESO BRUTO: 0,000  
 PESO LÍQUIDO: 0,000

**DADOS DO PRODUTO/SERVIÇO**

CÓDIGO	DESCRIÇÃO DOS PRODUTOS / SERVIÇOS	NCM/SH	CST	CFOP	UNID.	QUANT.	VLR. UNIT.	VLR. TOTAL	BC ICMS	VLR. ICMS	VLR. IPI	%ICMS	%IPI
81-TSM	Estacao de Suspensao - Com Trilho Suspenso Modular	94042900	0102	6.922	UN	1,00	6.001,00	6.001,00	0,00	0,00	0,00	0,00	0,00
41-00-SC	Piscina de Bolinhas - SC	94042900	0102	6.922	UN	1,00	3.076,05	3.076,05	0,00	0,00	0,00	0,00	0,00
45-00-SC	Rampa de Equilibrio Ajustavel - SC	94042900	0102	6.922	UN	1,00	1.767,04	1.767,04	0,00	0,00	0,00	0,00	0,00
34-00-SC	Barril Eliptico - SC	94042900	0102	6.922	UN	1,00	2.084,93	2.084,93	0,00	0,00	0,00	0,00	0,00
42-00-SC	Planador Suspenso - SC	94042900	0102	6.922	UN	1,00	1.782,15	1.782,15	0,00	0,00	0,00	0,00	0,00
30-00-SC	Arco de Equilibrio - SC	94042900	0102	6.922	UN	1,00	1.450,15	1.450,15	0,00	0,00	0,00	0,00	0,00
47-00-SC	Rolo Suspenso - SC	94042900	0102	6.922	UN	1,00	1.268,67	1.268,67	0,00	0,00	0,00	0,00	0,00
44-00-SC	Plataforma Suspensa Redonda - SC	94042900	0102	6.922	UN	1,00	1.269,68	1.269,68	0,00	0,00	0,00	0,00	0,00
23-00	Trilha Articulada	94042900	0102	6.922	UN	1,00	1.066,09	1.066,09	0,00	0,00	0,00	0,00	0,00
95-00	Balanco Curvo	94042900	0102	6.922	UN	1,00	890,00	890,00	0,00	0,00	0,00	0,00	0,00
24-00-SC	Trilha Curva	94042900	0102	6.922	UN	1,00	783,20	783,20	0,00	0,00	0,00	0,00	0,00
62-CRI	Paraquedas - Crianca	94042900	0102	6.922	UN	1,00	592,12	592,12	0,00	0,00	0,00	0,00	0,00
38-00-SC	Disco Swing - SC	94042900	0102	6.922	UN	1,00	498,50	498,50	0,00	0,00	0,00	0,00	0,00
22-00	Trampolim	94042900	0102	6.922	UN	1,00	470,04	470,04	0,00	0,00	0,00	0,00	0,00
70-00-SC	Airwalker - SC	94042900	0102	6.922	UN	1,00	450,00	450,00	0,00	0,00	0,00	0,00	0,00
96-00	Camara de Ar + Suporte	94042900	0102	6.922	UN	1,00	450,00	450,00	0,00	0,00	0,00	0,00	0,00
40-00-SC	Frog Swing - SC	94042900	0102	6.922	UN	1,00	432,40	432,40	0,00	0,00	0,00	0,00	0,00
65-00-SC	Rede de Equilibrio - SC	94042900	0102	6.922	UN	1,00	365,50	365,50	0,00	0,00	0,00	0,00	0,00
32-00-SC	Banqueta com Rodizio - SC	94042900	0102	6.922	UN	1,00	401,31	401,31	0,00	0,00	0,00	0,00	0,00
21-00	Tabua de Equilibrio	94042900	0102	6.922	UN	1,00	335,69	335,69	0,00	0,00	0,00	0,00	0,00

**DADOS ADICIONAIS**  
 INFORMAÇÕES COMPLEMENTARES: Tributos aproximados: R\$ 1.068,26 (Federal) e R\$ 4.578,23 (Estadual). Fonte: IBPT 397927  
 Nº Pedido: 22  
 RESERVADO AO FISCO



Standart 2000 Indústria de Equipamentos de reabilitação Ltda

03.045.212/0001-83

(31) 2555-1757

Rua Douglas, 59

Jardim Canadá, Nova Lima - MG

34007-648

0621147270065

## Proposta Comercial Nº 2044

Para  
Associação de Pais e Amigos dos Excepcionais de Campina Gran

70.097.894/0001-65  
Rua Professora Eutécia Vital Ribeiro, Nº 525, Catolé  
Campina Grande - 58410-670, PB  
Fone: (83) 3315-8700, E-mail: apaecampinagrande@gmail.com

Prezados, apresentamos-lhes o orçamento dos equipamentos abaixo e ficamos à disposição para qualquer dúvida ou demais solicitações.

Vendedor(a): Matheus Prates

### Itens de produto ou serviço

Item	Cód (SKU)	Qtd	Un	Preço un	Total
Estação de Suspensão - Com Trilho Suspenso Modular	81-TSM	1,00	UN	6.001,00	6.001,00
Piscina de Bolinhas - SC	41-00-SC	1,00	UN	3.076,05	3.076,05
Rampa de Equilíbrio Ajustável - SC	45-00-SC	1,00	UN	1.767,04	1.767,04
Barril Elíptico - SC	34-00-SC	1,00	UN	2.084,93	2.084,93
Planador Suspenso - SC	42-00-SC	1,00	UN	1.782,15	1.782,15
Arco de Equilíbrio - SC	30-00-SC	1,00	UN	1.450,15	1.450,15
Rolo Suspenso - SC	47-00-SC	1,00	UN	1.268,67	1.268,67
Plataforma Circular		1,00		1.269,68	1.269,68
Trilha Articulada	23-00	1,00	UN	1.066,09	1.066,09
Balanço Concha		1,00		890,00	890,00
Caminho Curvo		1,00		783,20	783,20
Paraquedas - Criança	62-CRI	1,00	UN	592,12	592,12
Disco Swing - SC	38-00-SC	1,00	UN	498,50	498,50
Trampolim	22-00	1,00	UN	470,04	470,04
Airwalker - SC	70-00-SC	1,00	UN	450,00	450,00
Pneu Balão + Suporte		1,00		450,00	450,00
Frog Swing - SC	40-00-SC	1,00	UN	432,40	432,40
Rede de Equilíbrio - SC	65-00-SC	1,00	UN	365,50	365,50
Banqueta com Rodízio - SC	32-00-SC	1,00	UN	401,31	401,31
Tábua de Equilíbrio	21-00	1,00	UN	335,69	335,69
<b>Número de itens: 20</b>					
<b>Soma das quantidades: 20,00</b>				<b>Total dos itens</b>	25.434,52

Data	Total dos itens	Desconto	Total da proposta
18/05/2021	25.434,52	2934,52	22.500,00

### Condições comerciais

À vista com 9% de desconto (já considerado acima) por boleto, transferência ou PIX

### Condições gerais

**Prazo de entrega**

20 dias úteis

<b>Validade da proposta</b>	40 dias
-----------------------------	---------

**Observações**

Marca dos produtos: Standarte.  
Garantia: 1 ano contra defeitos de fabricação.

Atenciosamente,  
Matheus Prates



**EXEMPLO**  
Tecnologia Terapêutica Dinâmica

EXEMPLO IND E COM PRODUTOS ORTOPÉDICOS  
R TAQUARYTINGA, 130 - ALTO DA MOOCA  
CEP 03170-010 - SÃO PAULO/SP - BRASIL  
TEL (11) 9.9416-5161  
CNPJ 64.061.195/0001-62

### ORÇAMENTO APAE DE CAMPINA GRANDE

DATA ABERTURA	27/04/2021	CLIENTE	APAE DE CAMPINA GRANDE	
PRAZO ENTREGA	35 / 45 DIAS			
FRETE	CIF	CPF/CNPJ	70.097.894/0001-65	
TRANSPORTADORA		ENDEREÇO	RUA EUTECIA VITAL RIBEIRO, 205	
VENDEDOR	JOSÉ APARECIDO DIAS DE ALMEIDA	BAIRRO	CATOLÉ	
EMAIL	<a href="mailto:inovamarkt@gmail.com">inovamarkt@gmail.com</a>	CIDADE	CAMPINA GRANDE	
		ESTADO	PB	CEP 58.410-205
		CONTATO	ROSILENE	
		EMAIL		
		TELEFONE	83.3088-7162	

OBSERVAÇÕES:  
PRAZO DE FABRICAÇÃO: 35 A 45 DIAS  
  
FRETE: CIF INCLUSO.

QTD	UN	PRODUTO	UNITÁRIO	TOTAL
1	1	ORBITADOR DUPLO 3 MTS CHÃO-CHÃO C/ ESPALDAR	R\$ 9.496,00	R\$ 9.496,00
1	1	ASA DELTA	R\$ 1.603,00	R\$ 1.603,00
1	1	BALANÇO CONCHA	R\$ 1.188,00	R\$ 1.188,00
1	1	BARRIL	R\$ 3.654,00	R\$ 3.654,00
1	1	CAMINHO CIRCULAR	R\$ 774,00	R\$ 774,00
1	1	CAMINHO CURVO	R\$ 936,00	R\$ 936,00
1	1	CASULO ELASTICO	R\$ 581,00	R\$ 581,00
1	1	DONUTS	R\$ 2.250,00	R\$ 2.250,00
1	1	MORANGA	R\$ 509,00	R\$ 509,00
1	1	PARAQUEDAS INFANTIL	R\$ 918,00	R\$ 918,00
1	1	PLATAFORMA CIRCULAR	R\$ 1.378,00	R\$ 1.378,00
1	1	PNEU BALAO	R\$ 873,00	R\$ 873,00
1	1	PRANCHA DE EQUILIBRIO	R\$ 617,00	R\$ 617,00
1	1	SHAKE	R\$ 783,00	R\$ 783,00
1	1	TARTARUGA	R\$ 290,00	R\$ 290,00
1	1	PISCINA DE BOLINHAS	R\$ 2.799,00	R\$ 2.799,00
1	1	RAMPA COM CARRINHO	R\$ 2.061,00	R\$ 2.061,00
1	1	REDE INTERTELA	R\$ 450,00	R\$ 450,00
1	1	PEGASUS	R\$ 2.449,00	R\$ 2.449,00
1	1	ROLO DE ESPUMA	R\$ 1.891,00	R\$ 1.891,00

CONDICÕES DE PAGAMENTO:  PAGAMENTO A VISTA ANTECIPADO.	TOTAL PRODUTOS	R\$	35.500,00
	DESCONTO VALOR	R\$	-
	TOTAL GERAL	R\$	35.500,00
	VALOR DO FRETE	R\$	

	<b>TOTAL COM FRETE R\$</b>	<b>-</b>

O frete é por conta do cliente.

As condições desse orçamento (preço e prazo de entrega) estão sujeitos a alterações, caso mudanças no equipamento sejam necessárias.



Araraquara, 10 de maio de 2021

**ASSOCIAÇÃO DE PAIS E AMIGOS DOS EXCEPCIONAIS DE CAMPINA GRANDE.**

Informamos abaixo os preços e condições de pagamento para os equipamentos solicitados.

QTDE	PRODUTO	Valor Unitário R\$	Valor Total R\$
01	Orbitador Duplo com trilho de marcha, 3 metros chão-chão com espaldar.	R\$ 10.440,00	R\$ 10.440,00
01	Paraquedas Infantil com mosquetão e engates	R\$ 1.020,00	R\$ 1.020,00
01	Asa Delta	R\$ 1.770,00	R\$ 1.770,00
01	Rolo em Espuma	R\$ 2.090,00	R\$ 2.090,00
01	Pegasus	R\$ 2.710,00	R\$ 2.710,00
01	Balanço Concha	R\$ 1.320,00	R\$ 1.320,00
01	Barril	R\$ 4.160,00	R\$ 4.160,00
01	Rede Intertela	R\$ 640,00	R\$ 640,00
01	Rampa com Carrinho	R\$ 2.390,00	R\$ 2.390,00
01	Caminho Circular	R\$ 860,00	860,00
01	Casulo Elastico	R\$ 590,00	R\$ 590,00
01	Caminho Curvo	R\$ 1.040,00	R\$ 1.040,00
01	Piscina com 2.000 bolinhas e cobertura em Lona.	R\$ 3.210,00	R\$ 3.210,00
01	Tartaruga	R\$ 290,00	R\$ 290,00
01	Donuts	R\$ 2.600,00	R\$ 2.600,00
01	Shake	R\$ 870,00	R\$ 870,00
01	Moranga	R\$ 560,00	R\$ 560,00
01	Prancha de Equilibrio	R\$ 690,00	R\$ 690,00
01	Pneu Balão	R\$ 990,00	R\$ 990,00
01	Plataforma Circular	R\$ 1.560,00	R\$ 1.560,00

	<b>TOTAL</b>	<b>R\$ 39.800,00</b>	<b>R\$ 39.800,00</b>

### **CONDIÇÕES COMERCIAIS**

Forma de pagamento: à vista antecipado

Prazo de Entrega: 60 dias úteis

Frete: CIF incluído.

Qualquer dúvida entrar em contato,

Grata

João Guirelli

### **ORTOPÉDICA MAIS**

Rua Bento de Barros, 1068, Vila Xavier

Araraquara - SP

CEP 14810-083

(16) 3461.3896

[contato@ortopedicamais.com.br](mailto:contato@ortopedicamais.com.br)

São Paulo, 07 de maio de 2021.

**A/C:**

**ASSOCIAÇÃO DOS PAIS E AMIGOS DOS EXCEPCIONAIS DE CAMPINA GRANDE (PB).**

Conforme solicitado, informamos os preços e condições de pagamento para os equipamentos abaixo relacionados:

	<b>PRODUTO</b>	<b>Valor Unitário R\$</b>	<b>Valor Total R\$</b>
1	ORBITADOR DUPLO CHÃO-CHÃO 3 MTS.	9.890,00	9.890,00
1	ROLO DE ESPUMA	1.990,00	1.990,00
1	DONUTS	2.390,00	2.390,00
1	PLATAFORMA CIRCULAR	1.430,00	1.430,00
1	CAMINHO CIRCULAR	768,00	768,00
1	CAMINHO CURVO	870,00	870,00
1	PRANCHA DE EQUILIBRIO	660,00	660,00
1	TARTARUGA	310,00	310,00
1	PISCINA DE BOLINHAS	2.990,00	2.990,00
1	RAMPA COM CARRINHO	2.190,00	2.190,00
1	MORANGA	597,00	597,00
1	PNEU BALÃO	628,00	628,00
1	CASULO ELASTICO	579,00	579,00
1	PARAQUEDAS INFANTIL	969,00	969,00
1	SHAKE	829,00	829,00
1	ASA DELTA	1.690,00	1.690,00
1	BALANÇO CONCHA	1.220,00	1.220,00
1	PEGASUS	2.650,00	2.650,00
1	REDE INTERTELA	580,00	580,00
1	BARRIL	3.890,00	3.890,00

**ORTOPEDIA MONUMENTO**

Rua General Lecor, 548 – Ipiranga – 04213020 - Capital de São Paulo SP

00933484/0001-21 114.546.456.110

(11) 2060-0805 / 2215-3960 contato@casaortopedica.com.br



# Ortopedia

Monumento

		R\$ 37.120,00	R\$ 37.120,00

Forma de pagamento: à vista antecipado  
Prazo de Entrega: 60 / 75 dias  
Frete: Incluso

Estamos á disposição para maiores esclarecimentos.

Grata

CASA ORTOPÉDICA

Fabiana Nascimento

**ORTOPEDIA MONUMENTO**

Rua General Lecor, 548 – Ipiranga – 04213020 - Capital de São Paulo SP  
00933484/0001-21 114.546.456.110  
(11) 2060-0805 / 2215-3960 contato@casaortopedica.com.br

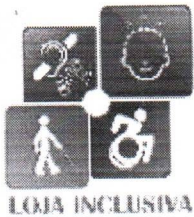

LOJAINCLUSIVA.COM - EIRELLI ME  
 Rua Pastor Jorge, Nº 1339  
 19050270 - Presidente Prudente, SP  
 Telefone: (18) 99784-0188  
 CNPJ: 27.265.161/0001-63

## Proposta Nº 452

Para

ASSOCIAÇÃO DE PAIS E AMIGOS DO EXCEPCIONAIS  
 CNPJ: 70.097.894/0001-65, IE: ISENT0  
 Rua Professora Eutécia Vital Ribeiro, 525, Catolé  
 58410205 - Campina Grande, PB  
 Celular: (83) 98843-7767, apaecampinagrande@gmail.com

<b>Número da Proposta</b>	452
<b>Data</b>	04/05/2021

### Itens da proposta comercial

Descrição do produto/serviço	Código	Un	Qtd.	Preço lista.	Desconto %	Preço un.	Preço total
ORBITADOR DUPLO - CHÃO CHÃO - 3 METROS		UN	1,00	9.967,12	5,81	9.388,03	9.388,03
ASA DELTA Tamanho:ÚNICO ASA DELTA confeccionada em tecido aerado duplo, possui um contra-forte interno de madeira compensada e espuma. Acompanha uma haste triangular de recepção, um engate e 4 mosquetões, que são fixados através de uma fita cabo ajustável. O peso máximo do usuário deve ser de 50kg com altura máxima 1,40m.  <b>OBS: ESSE PRODUTO É FABRICADO MEDIANTE A COMPRA, PORTANTO O PRAZO DE FABRICAÇÃO PODE CHEGAR A 50 DIAS.</b>		UN	1,00	1.763,25	5,81	1.660,81	1.660,81
BALANÇO CONCHA Tamanho:ÚNICO		UN	1,00	1.393,71	5,81	1.312,74	1.312,74
BARRIL Dimensões: 100 x 70cm		UN	1,00	4.286,70	5,81	4.037,64	4.037,64
CAMINHO CIRCULAR Tamanho:ÚNICO		UN	1,00	908,02	5,81	855,26	855,26
CAMINHO CURVO Tamanho:ÚNICO Confeccção: Base em prancha curva de madeira revestida com borracha sintética e eva.  Dimensão: Comprimento 1,90m – largura 0,25m  <b>OBS: ESSE PRODUTO É FABRICADO MEDIANTE A COMPRA, PORTANTO O PRAZO DE FABRICAÇÃO PODE CHEGAR A 40 DIAS.</b>			1,00	1.098,07	5,81	1.034,27	1.034,27
CASULO ELÁSTICO Tamanho:ÚNICO		UN	1,00	622,94	5,81	586,75	586,75
DONUTS Tamanho:ÚNICO Composição: Madeira compensada leve, com uma trama interna de reforço e revestido de material sintético.  Diâmetro: Externo de 1,20m – Interno de 0,58m – Largura de 0, 60m.  <b>OBS: ESSE PRODUTO É FABRICADO MEDIANTE A COMPRA, PORTANTO O PRAZO DE FABRICAÇÃO PODE CHEGAR A 30 DIAS.</b>		UN	1,00	2.639,60	5,81	2.486,24	2.486,24
MORANGA Tamanho:ÚNICO Perímetro: 170 cm Altura Bojo: 50 cm Caule: 40 cm Faixa: 120 cm Peso Máximo Suportado: 30kg  <b>OBS: ESSE PRODUTO É FABRICADO MEDIANTE A COMPRA, PORTANTO O PRAZO DE FABRICAÇÃO PODE CHEGAR A 30 DIAS.</b>		UN	1,00	538,48	5,81	507,19	507,19
PARAQUEDAS INFANTIL		UN	1,00	1.076,96	5,81	1.014,39	1.014,39

<p>Constituído de um colete semi-rígido em nylon, com alma interna de EVA, fixado a duas fitas cabo. Possui protetores de virilha e ombros. Peso máximo 40kg.</p> <p><b>OBS: ESSE PRODUTO É FABRICADO MEDIANTE A COMPRA, PORTANTO O PRAZO DE FABRICAÇÃO PODE CHEGAR A 30 DIAS.</b></p>							
<p><b>PLATAFORMA CIRCULAR</b>  Confeccionada em cantoneira de aço reforçado que sustenta uma base de madeira compensada de 15mm forrada com espuma de poliuretano D33, revestida com courvin, fixada a quatro fitas cabo.</p> <p>Dim: 1,20 de diâmetro.</p> <p>Peso máximo 120 kg.</p>	UN	1,00	1.499,29	5,81	1.412,18	1.412,18	
<p><b>PNEU BALÃO</b>  Constituído de tubo de aço, em forma de âncora, que sustenta um disco de madeira compensada de 10mm, revestido de espuma D28, de 10cm de largura, revestido em tecido bagun colorido, fixado através de uma fita cabo.</p> <p>Peso máximo 40 kg.</p> <p>Altura máxima 1.30m.</p>	UN	1,00	1.024,16	5,81	964,66	964,66	
<p><b>PRANCHA DE EQUILÍBRIO</b> Tamanho:ÚNICO  Dimensões: 80cm x 60cm</p> <p><b>OBS: ESSE PRODUTO É FABRICADO MEDIANTE A COMPRA, PORTANTO O PRAZO DE FABRICAÇÃO PODE CHEGAR A 30 DIAS.</b></p>	UN	1,00	665,18	5,81	626,53	626,53	
<p><b>SHAKE</b>  Finalidade: Propriocepção de equilíbrio e reitificação ortostática.</p> <p>Confeção: 2 Placas de madeira 30x50, revestidas em EVA com 6 molas.</p> <p><b>OBS: ESSE PRODUTO É FABRICADO MEDIANTE A COMPRA, PORTANTO O PRAZO DE FABRICAÇÃO PODE CHEGAR A 30 DIAS.</b></p>	UN	1,00	918,58	5,81	865,21	865,21	
<p><b>TARTARUGA</b>  Banqueta baixa giratória.</p> <p>Confeção: Plataforma em madeira compensada, revestida em E.V.A. Estrutura tubular redonda em aço carbono com pintura epóxi com 4 rodízios plásticos giratórios.</p> <p>Dimensão: 30 x 30 x 32 cm. *Sem opção de cor.</p> <p><b>OBS: ESSE PRODUTO É FABRICADO MEDIANTE A COMPRA, PORTANTO O PRAZO DE FABRICAÇÃO PODE CHEGAR A 20 DIAS.</b></p>	UN	1,00	306,19	5,81	288,40	288,40	
<p><b>PISCINA DE BOLINHAS (2000 BOLINHAS)</b>  <b>OBS: ESSE PRODUTO É FABRICADO MEDIANTE A COMPRA, PORTANTO O PRAZO DE FABRICAÇÃO PODE CHEGAR A 30 DIAS.</b></p>	UN	1,00	3.283,66	5,81	3.092,88	3.092,88	
<p><b>RAMPA COM CARRINHO</b></p>	UN	1,00	2.417,87	5,81	2.277,39	2.277,39	
<p><b>REDE INTERTELA - EXPANSÃO</b></p>	UN	1,00	570,15	5,81	537,02	537,02	
<p><b>PEGASUS</b>  Peso máximo suportado: 40kg Constituído de uma chapa de aço curva, estruturado internamente por tubos de aço e forrado com eva de 3mm. Possui 4 pés com ponteiros de borracha, uma haste de 80 cm de altura com estabilizador de cabeça e estabilizadores de quadril e tronco ajustáveis e guidão com ajustes de altura e inclinação. O Sistema é fixado através de duas fitas cabo e duas molas. Este equipamento não é para ser usado no trilho móvel do Orbitador.</p>	UN	1,00	2.755,74	5,81	2.595,63	2.595,63	

OBS: ESSE PRODUTO É FABRICADO MEDIANTE A COMPRA, PORTANTO O PRAZO DE FABRICAÇÃO PODE CHEGAR A 30 DIAS.

**ROLO ESPUMA**

Medidas: comprimento 1,30m e diâmetro de 0,25m

Rolo em espuma densidade D28, com fixação interna, forrado com tecido sintético.

UN	1,00	2.101,12	5,81	1.979,04	1.979,04
----	------	----------	------	----------	----------

**Outros itens ou serviços**

OBS1: O valor final do orçamento ( R\$ 39.372,26 ) é referente ao pagamento à vista por meio de depósito/transferência bancária, mas se for necessário também trabalhamos com a possibilidade de faturamento, se prevalecendo o valor de **R\$ 39.372,26 para no máximo de 15 ddl.**

OBS2: O valor final do orçamento está válido até que haja reajuste por parte da fabricante.

OBS3: Como se trata de produtos que são fabricados com base em pedido, a fábrica pede um prazo médio de até 50 dias para fabricação.

OBS4: Frete JÁ está incluso no orçamento.

OBS5: EM CASO DE PROPOSTAS COM VALOR INFERIOR AO NOSSO, POR GENTILEZA ENTRAR EM CONTATO QUE VEJO A POSSIBILIDADE DE COBRIR A OFERTA.

SEGUEM OS DADOS BANCÁRIOS DA EMPRESA:

PIX: CNPJ - 27265161000163

Banco Basil 001  
Ag: 0097-3  
c/c: 88529-0

LojaInclusiva.com-LTDA  
CNPJ: 27.265.161/0001-63

Nº de Itens	Soma das Qtdes	Total outros itens	Desconto total dos itens	Total dos itens	Frete	Total da proposta
20,00	20	0,00	2.314,53	37.522,26	1.850,00	39.372,26

Kaio Machado  
Departamento de vendas



## Comprovante de Transação Bancária

Transferir

Data da operação: 01/06/2021 - 11h53

Nº de controle: 129.397.396.171.353.502

Conta de débito: **Agência: 0493 | Conta: 0042731-4**

Empresa: **ASSOC DE PAIS E AMIGOS DOS EXCEPCIONAIS | CNPJ: 070.097.894/0001-65**

### Dados de quem recebeu

Nome: **SHOPPING DA ELETRICIDADE COMERCIAL LTDA**

CNPJ/CPF: **003.624.439/0001-83**

Instituição destino: **BCO DO BRASIL S.A.**

Chave: **shoppingdaelectricidade@gmail.com**

Agência: **0063**

Conta: **9144-8**

### Dados da transferência

Tarifa: **R\$ 9,00**

Valor: **R\$ 7.121,80**

Descrição: **Material elétrico**

Identificação: **E60746948202106011447I4930FgdV3Q**

Documento: **0**

Debitado da: **Conta-corrente**

Instituição origem: **BANCO BRADESCO S.A.**

**SAC - Serviço de  
Apoio ao Cliente**

Alô Bradesco  
0800 704 8383

Deficiente Auditivo ou de Fala  
0800 722 0099

Cancelamentos, Reclamações e Informações.  
Atendimento 24 horas, 7 dias por semana.

Demais telefones  
consulte o site  
Fale Conosco

**Ouvidoria** 0800 727 9933 Atendimento de segunda a sexta-feira, das 8h às 18h, exceto feriados.



### Comprovante de Transação Bancária

Pix  
Data da operação: 01/06/2021 - 11h53  
Nº de controle: 364384125190244772 | Documento: 1153059

Conta de débito: **Agência: 0493 | Conta: 0042731-4 | Tipo: Conta-Corrente**  
Empresa: **ASSOC DE PAIS E AMIGOS DOS EXCEPCIONAIS | CNPJ: 070.097.894/0001-65**

Nome do favorecido: **SHOPPING DA ELETRICIDADE COMERCIAL LTDA**  
CNPJ/CPF: **003.624.439/0001-83**  
Instituição Destino: **BCO DO BRASIL S.A.**  
Agência e Conta: **0000 | 0000000 | Conta-Poupança**  
Chave: **shoppingdaelectricidade@gmail.com**  
Valor: **R\$ 7.121,80**  
Tarifa: **R\$ 0,00**  
Identificação: **E60746948202106011447I4930FgdV3Q**  
Debitado da: **Conta-Corrente**  
Instituição Origem: **Banco Bradesco S.A.**

A transação acima foi realizada por meio do Bradesco Net Empresa e está sujeita a análise. O crédito será efetuado em instantes.

<b>SAC - Serviço de Apoio ao Cliente</b>	Alô Bradesco 0800 704 8383	Deficiente Auditivo ou de Fala 0800 722 0099	Cancelamentos, Reclamações e Informações. Atendimento 24 horas, 7 dias por semana	Demais telefones consulte o site Fale Conosco
<b>Ouvidoria</b>	0800 727 9933	Atendimento de segunda a sexta-feira , das 8h as 18h, exceto feriados		

**SHOPPING DA ELETRICIDADE COMERCIAL LTDA**



RUA JOAO PESSOA Nº: 82  
CENTRO  
CAMPINA GRANDE - PB  
CEP 58.400-002  
Tel. 8333211121

**DANFE**

DOCUMENTO AUXILIAR DA  
NOTA FISCAL ELETRÔNICA

0 - Entrada  
1 - Saída

Nº 000.026.563  
SÉRIE 1  
FOLHA 1/1



CHAVE DE ACESSO

25210603624439000183550010000265631000276745

Consulta de autenticidade no portal nacional da NF-e  
www.nfe.fazenda.gov.br portal ou no site da Sefaz Autorizadora

NATUREZA DA OPERAÇÃO

VENDA MERCADORIAS DENTRO DO ESTADO

PROTOCOLO DE AUTORIZAÇÃO DE USO

325210014925199 01/06/2021 08:22:12

INSCRIÇÃO ESTADUAL DO EMITENTE

161267351

INSCRIÇÃO ESTADUAL DO SUBST. TRIBUTÁRIO

CNPJ

03.624.439/0001-83

**DESTINATÁRIO/REMETENTE**

NOME/RAZÃO SOCIAL

APAE-ASSOC.DE PAIS E AMIGOS DOS EXEPCIONAIS

CNPJ/CPF

70.097.894/0001-65

DATA DE EMISSÃO

01/06/2021

ENDEREÇO

R:EUTENCIA VITAL RIBEIRO,525

BAIRRO/DISTRITO

CATOLE

CEP

58.104-660

DATA DA SAÍDA/ENTRADA

01/06/2021

MUNICÍPIO

CAMPINA GRANDE

FONE/FAX

8333372454

UF

PB

INSCRIÇÃO ESTADUAL

ISENTO

HORA DA SAÍDA/ENTRADA

08:22:12

**FATURAS / DUPLICATAS**

PAGAMENTO À VISTA

**CÁLCULO DO IMPOSTO**

BASE DE CÁLCULO DO ICMS	VALOR DO ICMS	BASE SUBSTITUIÇÃO	VALOR DO ICMS SUBSTITUIÇÃO	VLR. APROX. TRIBUTOS	VALOR TOTAL DOS PRODUTOS
6.025,80	1.084,64	0,00	0,00	1.657,38	7.121,80
VALOR DO FRETE	VALOR DO SEGURO	DESCONTO	DESPESAS ACESSÓRIAS	VALOR DO IPI	VALOR TOTAL DA NOTA
0,00	0,00	0,00	0,00	0,00	7.121,80

**TRANSPORTADOR/VOLUMES TRANSPORTADOS**

RAZÃO SOCIAL	FRETE POR CONTA DE	CODIGO ANTT	PLACA DO VEÍCULO	UF	CNPJ/CPF
	0-EMITENTE				
ENDEREÇO	MUNICÍPIO			UF	INSCRIÇÃO ESTADUAL
QUANTIDADE	ESPECIE	MARCA	NUMERAÇÃO	PESO BRUTO	PESO LIQUIDO
15.00				104.310	104.310

**DADOS DO PRODUTO/SERVIÇO**

CODIGO PRODUTO	DESCRIÇÃO DO PRODUTO/SERVIÇO	NCM/SH	CST	CFOP	UNID.	QUANTID.	VALOR UNITÁRIO	VALOR DESCONTO	VALOR TOTAL	B.CÁLCULO ICMS	VALOR ICMS	VALOR IPI	ALIQ. ICMS	ALIQ. IPI
006569	PLAFON LED 18W QUAD EMB 6500K	94051093	000	5102	UN	99,000	24.90	0,00	2.465,10	2465,10	443,72	0,00	18,00	0,00%
006179	PLAFON LED 18W QUAD SOB 6500K	94051093	000	5102	UN	57,000	29.00	0,00	1.653,00	1653,00	297,54	0,00	18,00	0,00%
006559	PLAFON LED 06W QUAD EMBT 6500K 220V	94051099	000	5102	UN	27,000	14.90	0,00	402,30	402,30	72,41	0,00	18,00	0,00%
000752	REFLETOR LED 50W SLIM 6000K/220V	94054010	000	5102	UN	4,000	56.00	0,00	224,00	224,00	40,32	0,00	18,00	0,00%
006503	CABO EXT.FLEX. 1.5MM VM	85444900	060	5403	MT	200,000	1.49	0,00	298,00	0,00	0,00	0,00	0,00%	0,00%
006506	CABO EXT.FLEX. 1.5MM AZ MEGATRON	85444900	060	5403	MT	200,000	1.49	0,00	298,00	0,00	0,00	0,00	0,00%	0,00%
000177	CANALETA SIST.X 20X10X2200 ADESIVADA	39162000	060	5403	UN	70,000	6.80	0,00	476,00	0,00	0,00	0,00	0,00%	0,00%
002165	INT.1-SECAO PLUZIE SIST.X RER.9000 SOB SIMPLE	85365090	060	5403	UN	1,000	6.50	0,00	6,50	0,00	0,00	0,00	0,00%	0,00%
004837	DISJUNTOR TERMOMAG.DIN 1P 10A UNIP.	85362000	060	5403	UN	1,000	7.50	0,00	7,50	0,00	0,00	0,00	0,00%	0,00%
000350	FITA ISOLANTE 10MT POP G 20	39191020	060	5403	UN	4,000	2.50	0,00	10,00	0,00	0,00	0,00	0,00%	0,00%
006588	PLAFON LED 06W RED SOB 6500K	94051093	000	5102	UN	41,000	17.90	0,00	733,90	733,90	132,10	0,00	18,00	0,00%
003472	LUMIN.TARTARUGA C/GRADE DEMI	94054090	000	5102	UN	25,000	21.90	0,00	547,50	547,50	98,55	0,00	18,00	0,00%

Pago com recursos do FUNCEP  
Convênio nº 0070/2020  
Banco: 42733-4 Bradesco  
Agência: 0493  
Em 01/06/2021  
Márcia Maciel Fari

Declaro que o material foi recebido e conferido, estando em conformidade com esta nota fiscal.  
Em 02/06/2021  
Márcia Maciel Fari

INSCRIÇÃO MUNICIPAL

**DADOS ADICIONAIS**

**INFORMAÇÕES COMPLEMENTARES**

IMPOSTO RECOLHIDO POR SUBSTITUIÇÃO TRIBUTÁRIA PRODUTOS COM CST 060 CONFORME DECRETO Nr:24569/97. Vendedor:005 MARIANA \*\* BANCO DO BRASIL AG.0063.9 CC 9144,8 PRAZO MAXIMO PARA CANCELAMENTO DESTA NOTA:24 HORAS AGRADECEMOS A PREFERENCIA, VOLTE SEMPRE!

RESERVADO AO FISCO

ASSOCIAÇÃO DE PAIS E AMIGOS DOS EXCEPCIONAIS - APAE-CG  
Rua Eutécia Vital Ribeiro, 525 - Catolé - CEP: 58410-205  
Campina Grande - PB - Telefone: (83) 3337-2454 / 3315-8700  
Fundada em 01/09/1982 - CNPJ 70.097.894/0001-65  
Declarada de Utilidade Pública Federal Lei 061/07-08-98  
Certificado de Filantropia 062/16-05-2001  
campinagrande.apaebrasil.org.br - apaecampinagrande@gmail.com



12608

CONTROLE DE EMISSÃO DE DESPESAS

Protocolo ..: 12608/2021  
Banco ..: BRADESCO | Agência ..: 0493  
Conta ..: 427314 | Tipo...: CONTA CORRENTE

Assunto ..: PAG REF A COMPRA DE MATERIAL ELETRICO (37)

Documento ...: NF026563

Pago a ...: SHOPPING DA ELETRICIDADE COMERCIAL LTDA (167) []

Data ...: 01/06/2021

Observação ...: 225 PLAFON, 4 REFLETORES, CANALETAS, 400M FIOS, 25  
LUMINARIAS

Valor ...: R\$ 7.121,80

( SETE MIL, CENTO E VINTE E UM REAIS E OITENTA CENTAVOS )

Forma de Pagamento ...: ELETRÔNICO

Número do Documento de Pagamento ...: 1153059

LANÇADO

20210707152532

Campina Grande, 07 de julho de 2021





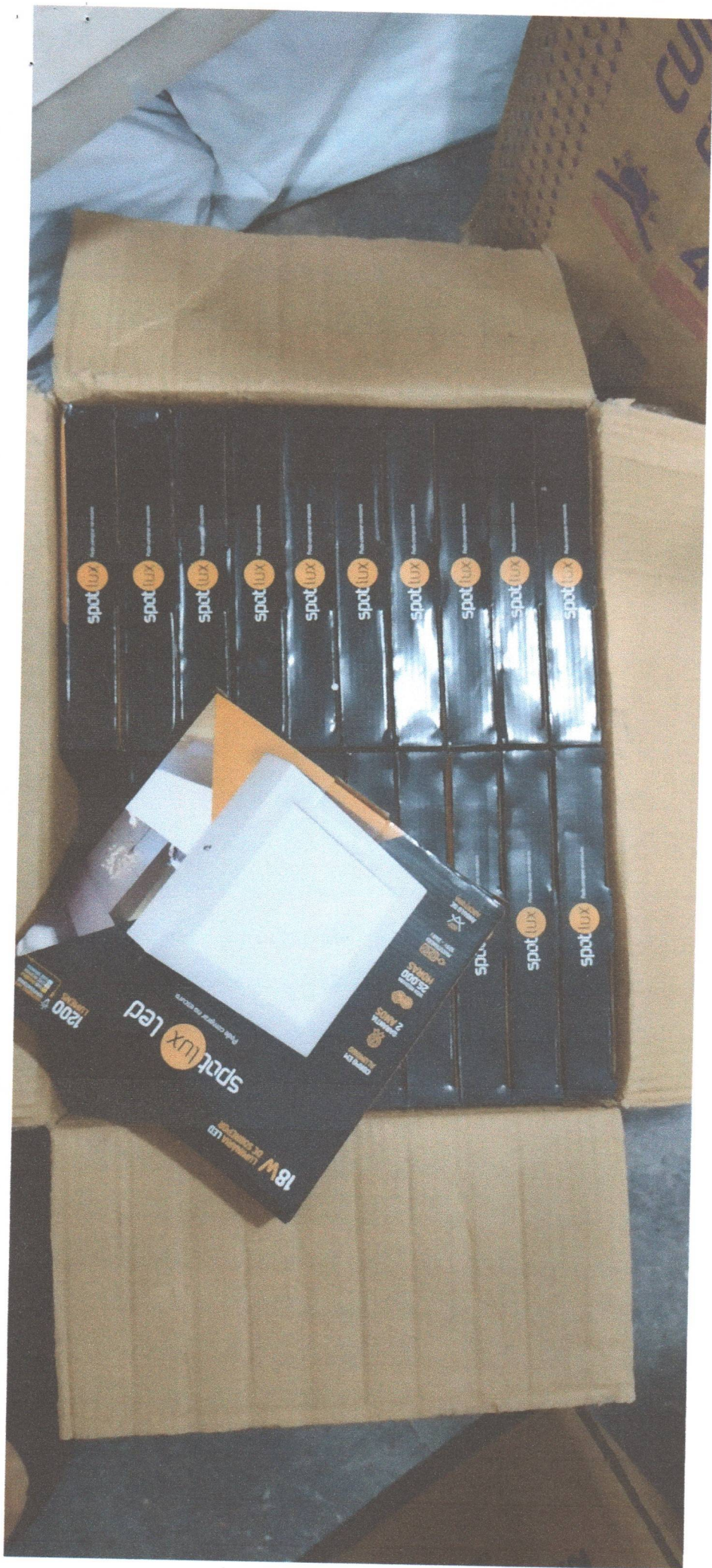





**SHOPPING DA ELETRICIDADE COMERCIAL LTDA**

RUA JOAO PESSOA, 82  
CAMPINA GRANDE - PB - CEP: 58400002  
Telefone: 3321-1121 WhatsApp: 99631-3946  
E-mail: shoppingdaeletricidade@gmail.com  
www.shoppingdaeletricidade.com.br

**Cliente**

000001

APAE

,0

- - PB

CNPJ/CPF: 000 000.000-00 R.G./I.E.: 000000000000

Fone: - WhatsApp: ( ) -

**Nº do Orçamento: 120768**

Data: 28/05/2021

**Vendedor**

005 - MARIANA

Código	Descrição	Unid.	Qtd.	Preço	Sub-Total
006569	PLAFON LED 18W QUAD EMB 6500K	UN	99	24,90	2.465,10
006179	PLAFON LED 18W QUAD SOB 6500K	UN	57	29,00	1.653,00
006559	PLAFON LED 06W QUAD EMBT 6500K 220V	UN	27	14,90	402,30
006974	PLAFON LED 06W QUAD SOB 6500K	UN	41	17,90	733,90
000752	REFLETOR LED 50W SLIM 6000K/220V	UN	4	56,00	224,00
004655	LUMIN.LED 30 X 7.5 9W/10W 700LM 6500K	UN	25	21,90	547,50
006503	CABO EXT.FLEX. 1.5MM VM	MT	200	1,49	298,00
006506	CABO EXT.FLEX. 1.5MM AZ MEGATRON	MT	200	1,49	298,00
000177	CANALETA SIST.X 20X10X2200 ADESIVADA	UN	70	6,80	476,00
002165	INT.1-SECAO PLUZIE SIST.X RER.9000 SOB SIMPLE	UN	1	6,50	6,50
004837	DISJUNTOR TERMOMAG.DIN 1P 10A UNIP.	UN	1	7,50	7,50
000350	FITA ISOLANTE 10MT POP G 20	UN	4	2,50	10,00
<b>Condições de Pagamento:</b>			729,00	<b>Sub-Total:</b>	7.121,80

**Validade:**

001 Dias. Valido até: 29/05/2021

**Prazo de Entrega:****Garantia/Frete:****Observações:****Total: 7.121,80**



Maria Nazaré Farias de Brito

CNPJ: 36.655.970/0001-72



Endereço: Rua Aprígio Pereira Nepomuceno, 889 – Jardim Paulistano

Telefone: (83) 3009.3546 / 99641.0249

### ORÇAMENTO

Orçamento solicitado pela ASSOCIAÇÃO DE PAIS E AMIGOS DOS EXCEPCIONAIS,  
CNPJ 70.097.894/0001-65 da cidade de Campina Grande – PB.

QUANT.	PRODUTO	VALOR UNIT.	VALOR
99UND	Luminária led quadrada 18w embutir	R\$28,80	R\$2.851,20
57UND	Luminária led quadrada 18w sobrepor	R\$45,00	R\$2.565,00
27UND	Luminária led quadrada 6w embutir	R\$25,00	R\$675,00
41UND	Luminária led quadrada 6w sobrepor	R\$29,00	R\$1.189,00
25UND	Luminária slim 6w	R\$25,00	R\$625,00
2UND	Cabo cobre 1,5mm vermelho 100m	R\$183,55	R\$367,10
2UND	Cabo cobre 1,5mm azul 100m	R\$183,55	R\$367,10
70UND	Canaleta sistema x 10mm 2m	R\$14,85	R\$1.039,50
1UND	Interruptor sistema x de 1 seção	R\$9,25	R\$9,25
1UND	Caixa de sobrepor sistema x 4x4	R\$2,65	R\$2,65
1UND	Disjuntor mono 10A	R\$10,05	R\$10,05
4UND	Fita isolante 18mm 10m	R\$4,15	R\$16,60
		SUB TOTAL	9.717,45
		TOTAL	9.717,45

Disensa- O Campeão Materiais de Construção

Campina Grande, 27 de Maio de 2021

**CARVALHO MATERIAIS DE CONSTRUCAO EIRELI EPP**

 Endereço: RUA JOAO QUIRINO - 485 - CATOLE - CAMPINA GRANDE - PB  
 Fones 33373097 - E-mail: redefaocarvalhocatole@gmail.com

 Loja: GERENCIAL FI  
 Nº: 702648  
 Data: 27/05/2021  
 Hora 09:39

**\*\* VENDA REIMPRESSA \*\***

 Cliente: ASSOCIACAO DE PAIS E AMIGOS DOS EXCEPCIONAIS - 1506  
 Endereço: RUA EUTECIA VITAL RIBEIRO - 535 CATOLE  
 CNPJ/CPF: 70097894000165  
 Referência: Cidade: CAMPINA GRANDE

UF: PB Fone: 83 3315-8700 OU 83

IE/RG: Vendedor OZENIA

Código:	Referência:	Descrição:	Quantidade:	Preço Unitário:	Preço Total:
614581	78992695	PLAFON LED QUAD EMBUTIR 6500K 18W BLUMENAU	99 UND	29,90	2.960,10
615255	615255	PLAFON LED QUAD SOBREPOR 6500K 18W BLUMENAU	57 UND	44,90	2.559,30
613773	78994520	PLAFON LED QUAD EMBUTIR 6500K 6W AVANT	27 UND	19,90	537,30
613771	78994520	PLAFON LED QUAD SOBREPOR 6500K 6W AVANT	41 UND	19,90	815,90
609934	90000060	CANALETA 20X10X2.0M BCO C/ADESIVO ROMAZI/STECK/ILUMI/DUDA/PLASBOHN	70 UND	8,90	623,00
609918	78980176	ROMAZI JERI BCO SX 1 TECLA PARALELO 2419	1 UND	8,90	8,90
608019	78923275	DISJUNTOR UNIPOLAR DIN 10A SOPRANO	1 UND	12,90	12,90
601937	78910400	FITA ISOLANTE 3M 19MMX10M SCOTCH 33+	4 UND	14,90	59,60
613761	78998255	REFLETOR LED SLIM 50W BRANCA AVANT	4 UND	79,90	319,60
597608	00000000	CABO COBRE NU 10.0MM (MT)	200 MT	9,90	1.980,00
<b>Total Volumes:</b>	<b>504</b>				

**Sub Total (R\$): 9.876,60**
**Desconto (R\$): 0,00**
**Total (R\$): 9.876,60**

Pagto: Cartão: Parcelas: Valor: Nº Documento:

Vencimento:

**\*\*\* SEM VALOR FISCAL \*\*\***
**VISTO CLIENTE**



RUA JOAO PESSOA Nº: 82  
CENTRO  
CAMPINA GRANDE - PB  
CEP 58.400-002  
Tel. 8333211121

### DANFE

DOCUMENTO AUXILIAR DA  
NOTA FISCAL ELETRÔNICA

0 - Entrada 1  
1 - Saída 1

Nº 000.026.563

SÉRIE 1  
FOLHA 1/1



CHAVE DE ACESSO

25210603624439000183550010000265631000276745

Consulta de autenticidade no portal nacional da NF-e  
www.nfe.fazenda.gov.br portal ou no site da Sefaz Autorizadora

NATUREZA DA OPERAÇÃO

VENDA MERCADORIAS DENTRO DO ESTADO

PROTOCOLO DE AUTORIZAÇÃO DE USO

325210014925199 01/06/2021 08:22:12

INSCRIÇÃO ESTADUAL DO EMITENTE

161267351

INSCRIÇÃO ESTADUAL DO SUBST. TRIBUTARIO

CNPJ

03.624.439/0001-83

DESTINATÁRIO/REMETENTE

NOME/RAZÃO SOCIAL

APAE-ASSOC.DE PAIS E AMIGOS DOS EXEPCIONAIS

CNPJ/CPF

70.097.894/0001-65

DATA DE EMISSÃO

01/06/2021

ENDEREÇO

R:EUTENCIA VITAL RIBEIRO,525

BAIRRO/DISTRITO

CATOLE

CEP

58.104-660

DATA DA SAÍDA/ENTRADA

01/06/2021

MUNICÍPIO

CAMPINA GRANDE

FONE/FAX

8333372454

UF

PB

INSCRIÇÃO ESTADUAL

ISENTO

HORA DA SAÍDA/ENTRADA

08:22:12

FATURAS / DUPLICATAS

PAGAMENTO À VISTA

CÁLCULO DO IMPOSTO

BASE DE CÁLCULO DO ICMS	VALOR DO ICMS	BASE SUBSTITUIÇÃO	VALOR DO ICMS SUBSTITUIÇÃO	VLR. APROX. TRIBUTOS	VALOR TOTAL DOS PRODUTOS
6.025,80	1.084,64	0,00	0,00	1.657,38	7.121,80
VALOR DO FRETE	VALOR DO SEGURO	DESCONTO	DESPESAS ACESSÓRIAS	VALOR DO IPI	VALOR TOTAL DA NOTA
0,00	0,00	0,00	0,00	0,00	7.121,80

TRANSPORTADOR/VOLUMES TRANSPORTADOS

RAZÃO SOCIAL	FRETE POR CONTA DE	CODIGO ANTT	PLACA DO VEÍCULO	UF	CNPJ/CPF
	0-EMITENTE				
ENDEREÇO	MUNICÍPIO			UF	INSCRIÇÃO ESTADUAL
QUANTIDADE	ESPECIE	MARCA	NUMERAÇÃO	PESO BRUTO	PESO LIQUIDO
15.00				104.310	104.310

DADOS DO PRODUTO/SERVIÇO

CODIGO PRODUTO	DESCRIÇÃO DO PRODUTO/SERVIÇO	NCM/SH	CST	CFOP	UNID.	QUANTID.	VALOR UNITÁRIO	VALOR DESCONTO	VALOR TOTAL	B.CALCULO ICMS	VALOR ICMS	VALOR IPI	ALIQ. ICMS	ALIQ. IPI
006569	PLAFON LED 18W QUAD EMB 6500K	94051093	000	5102	UN	99,000	24,90	0,00	2.465,10	2465,10	443,72	0,00	18,00	0,00%
006179	PLAFON LED 18W QUAD SOB 6500K	94051093	000	5102	UN	57,000	29,00	0,00	1.653,00	1653,00	297,54	0,00	18,00	0,00%
006559	PLAFON LED 06W QUAD EMBT 6500K 220V	94051099	000	5102	UN	27,000	14,90	0,00	402,30	402,30	72,41	0,00	18,00	0,00%
000752	REFLETOR LED 50W SLIM 6000K/220V	94054010	000	5102	UN	4,000	56,00	0,00	224,00	224,00	40,32	0,00	18,00	0,00%
006503	CABO EXT.FLEX. 1.5MM VM	85444900	060	5403	MT	200,000	1,49	0,00	298,00	0,00	0,00	0,00	0,00%	0,00%
006506	CABO EXT.FLEX. 1.5MM AZ MEGATRON	85444900	060	5403	MT	200,000	1,49	0,00	298,00	0,00	0,00	0,00	0,00%	0,00%
000177	CANAleta SIST.X 20X10X2200 ADESIDADA	39162000	060	5403	UN	70,000	6,80	0,00	476,00	0,00	0,00	0,00	0,00%	0,00%
002165	INT.1-SECAO PLUZIE SIST.X RER.9000 SOB SIMPLE	85365090	060	5403	UN	1,000	6,50	0,00	6,50	0,00	0,00	0,00	0,00%	0,00%
004837	DISJUNTOR TERMOMAG.DIN 1P 10A UNIP.	85362000	060	5403	UN	1,000	7,50	0,00	7,50	0,00	0,00	0,00	0,00%	0,00%
000350	FITA ISOLANTE 10MT POP G 20	39191020	060	5403	UN	4,000	2,50	0,00	10,00	0,00	0,00	0,00	0,00%	0,00%
006588	PLAFON LED 06W RED SOB 6500K	94051093	000	5102	UN	41,000	17,90	0,00	733,90	733,90	132,10	0,00	18,00	0,00%
003472	LUMIN.TARTARUGA C/GRADE DEMI	94054090	000	5102	UN	25,000	21,90	0,00	547,50	547,50	98,55	0,00	18,00	0,00%

Pago com recursos do FUNCEP  
Convênio nº 0070/2020  
Banco: 42731-4 Bradesco  
Agência: 0493

Em 01/06/2021  
Márcia Márcia Fari

Declaro que o material foi recebido e conferido, estando em conformidade com esta nota fiscal.

Em 02/06/2021  
Márcia Márcia Fari

INSCRIÇÃO MUNICIPAL

DADOS ADICIONAIS

INFORMAÇÕES COMPLEMENTARES

IMPOSTO RECOLHIDO POR SUBSTITUIÇÃO TRIBUTÁRIA PRODUTOS COM CST 060 CONFORME DECRETO Nº:24569/97. Vendedor:005 MARIANA \*\* BANCO DO BRASIL AG.0063.9 CC 9144,8 PRAZO MAXIMO PARA CANCELAMENTO DESTA NOTA:24 HORAS AGRADECEMOS A PREFERENCIA, VOLTE SEMPRE!

RESERVADO AO FISCO



**Comprovante de Transação Bancária**

Transferências Para Contas de Outros Bancos (DOC)

Data da operação: 28/05/2021 - 14h08

Nº de controle: 360787185051893462 | Documento: 9039598

Conta de débito: **Agência: 0493 | Conta: 0042731-4 | Tipo: CONTA CORRENTE**Empresa: **ASSOC DE PAIS E AMIGOS DOS EXCEPCIONAIS | CNPJ: 070.097.894/0001-65**Nome do favorecido: **Anailton ribeiro leite**CPF: **690.775.504-10**Conta de crédito: **Banco: 104 - CAIXA ECONOMICA FEDERAL | Agência: 737 | Conta: 2508**Tipo de conta: **CONTA-POUPANCA INDIVIDUAL**Finalidade: **11 - DOC PARA POUPANCA**Valor: **R\$ 2.194,00**Tarifa: **Isento**Valor total: **R\$ 2.194,00**Tipo de transferência: **DOC**Data de débito: **28/05/2021**

A tarifa é cobrada por transferência realizada e para as operações agendadas poderá sofrer alteração de acordo com os valores vigentes na data do débito

**Autenticação**

JaC3U7Hp 66vhv?T# 4zufGWNn X7S8tFDA 4r\*OQzCr wwt1DrD7 Nkwjq?Qj CaqDKEUd  
Ev4@@#zf NKTmv4Im ZFwKjMGB vQ\*#j\*W9 ORkEK#D9 3\*MGIEU5 LjKngfbZ pZ4ukTWi  
p4ygFhDD o2mTcQRF iMUKJBwW #uDORn2F 9aNavTB3 ILAN?fqD 90395982 8/05/202

**SAC - Serviço de Apoio ao Cliente**Alô Bradesco  
0800 704 8383Deficiente Auditivo ou de Fala  
0800 722 0099Cancelamentos, Reclamações e Informações.  
Atendimento 24 horas, 7 dias por semana.Demais telefones  
consulte o site  
Fale Conosco**Ouvidoria** 0800 727 9933 Atendimento de segunda a sexta-feira, das 8h às 18h, exceto feriados.



# CAMPINA GRANDE

Secretaria Municipal de Administração e Finanças

Departamento de Tributos - Av. Marechal Floriano Peixoto, nº 692, Centro - CEP 58.400-058 - Campina Grande/PB - Brasil - Fone: (83) 3310-9417



## NOTA FISCAL DE SERVIÇOS ELETRÔNICA - NFS-e AVULSA

Emissão (Horário de Brasília)	Período de Competência	Município de Prestação do Serviço
<b>28/05/2021 08:00:18</b>	<b>05/2021</b>	<b>Campina Grande - PB</b>
Reg. Especial Tributação	Exigibilidade do ISS	
<b>Nenhum</b>	<b>Exigível em Campina Grande</b>	

### PRESTADOR DE SERVIÇOS

Razão Social

**ANAILTON RIBEIRO LEITE**

Nome Fantasia

Email

CPF/CNPJ	Inscrição Municipal	Inscrição Estadual	Simple Nacional	Incentivador Cultural	Fone/Fax
<b>690.775.504-10</b>	<b>1005142</b>		<b>Não</b>	<b>Não</b>	<b>(83) 98814-7910</b>

Endereço

**1ª Travessa Joaquim Azevedo, 7, Vila Cabral - CEP: 58408-012 - Campina Grande - PB**

### TOMADOR DE SERVIÇOS

Nome/Razão Social

**ASSOCIAÇÃO DE PAIS E AMIGOS DOS EXCEPCIONAIS DE CAMPINA GRANDE**

CPF/CNPJ	Inscrição Municipal	Inscrição Estadual	Fone/Fax	E-mail
<b>70.097.894/0001-65</b>	<b>464013</b>		<b>(83) 3337-2454</b>	<b>apaecampinagrande@gmail.com</b>

Endereço

**Rua Professora Eutécia Vital Ribeiro, 525, Catolé - CEP: 58410-205 - Campina Grande - PB**

### SERVIÇO PRESTADO

**0107 - Suporte técnico em informática, inclusive instalação, configuração e manutenção de programas de computação e bancos de dados.**

### DESCRIÇÃO DOS SERVIÇOS

SERVIÇOS DE INSTALAÇÃO DE CAMERAS E SERVIÇOS DE RAMAIS

Pago com recursos do FUNCEP  
Convênio nº \_\_\_\_\_  
Banco: \_\_\_\_\_  
Agência: \_\_\_\_\_  
Em \_\_\_\_/\_\_\_\_/\_\_\_\_

Declaro que o material foi recebido e conferido, estando em conformidade com esta nota fiscal.  
Em \_\_\_\_/\_\_\_\_/\_\_\_\_

### RETENÇÕES FEDERAIS

PIS (R\$)	COFINS (R\$)	INSS (R\$)	IR (R\$)	CSLL (R\$)	Outras Retenções (R\$)
<b>0,00</b>	<b>0,00</b>	<b>0,00</b>	<b>0,00</b>	<b>0,00</b>	<b>0,00</b>

### VALORES

Valor dos Serviços (R\$)	Deduções (R\$)	Desconto Incondicionado (R\$)	Base de Cálculo (R\$)	Alíquota (%)
<b>2.194,00</b>	<b>0,00</b>	<b>0,00</b>	<b>2.194,00</b>	<b>2,50</b>
ISS (R\$)	ISS Retido (R\$)	Desconto Condicionado (R\$)	Valor Líquido (R\$)	Valor Total da Nota (R\$)
<b>54,85</b>	-----	<b>0,00</b>	<b>2.194,00</b>	<b>2.194,00</b>

### OUTRAS INFORMAÇÕES

Esta NFS-e é autodeclaratória.  
Trib. aprox. R\$ 295,09 Federal e R\$ 109,70 Municipal. Fonte: IBPT [B95EF4]  
Nota eletrônica avulsa referente a guia Nº 68902

ASSOCIAÇÃO DE PAIS E AMIGOS DOS EXCEPCIONAIS - APAE-CG  
Rua Eutécia Vital Ribeiro, 525 - Catolé - CEP: 58410-205  
Campina Grande - PB - Telefone: (83) 3337-2454 / 3315-8700  
Fundada em 01/09/1982 - CNPJ 70.097.894/0001-65  
Declarada de Utilidade Pública Federal Lei 061/07-08-98  
Certificado de Filantropia 062/16-05-2001  
campinagrande.apaebrasil.org.br - apaecampinagrande@gmail.com



12549

CONTROLE DE EMISSÃO DE DESPESAS

Protocolo ...: 12549/2021

Banco ...: BRADESCO | Agência ...: 0493

Conta ...: 00427314 | Tipo...: CONTA CORRENTE

Assunto ...: PAG RF A SERV DE INSTALACAO OU MANUTENCAO DE EQUIP

ELETRONICO E SIMILARES (254)

Documento ...: NF00000004

Pago a ...: ANAILTON RIBEIRO LEITE (926) [690.775.504-10]

Data ...: 28/05/2021

Observação ...: SERV DE INSTALAÇÃO DE CAMERAS

Valor ...: R\$ 2.194,00

( DOIS MIL E CENTO E NOVENTA E QUATRO REAIS )

Forma de Pagamento ...: ELETRÔNICO

Número do Documento de Pagamento ...: 9039598

**LANÇADO**  
20210615090519

Campina Grande, 15 de junho de 2021

Controle Financeiro v.2 15/06/2021 09:04:52

Desenvolvido por: Cleber Sousa - cleberdossantossousa@gmail.com

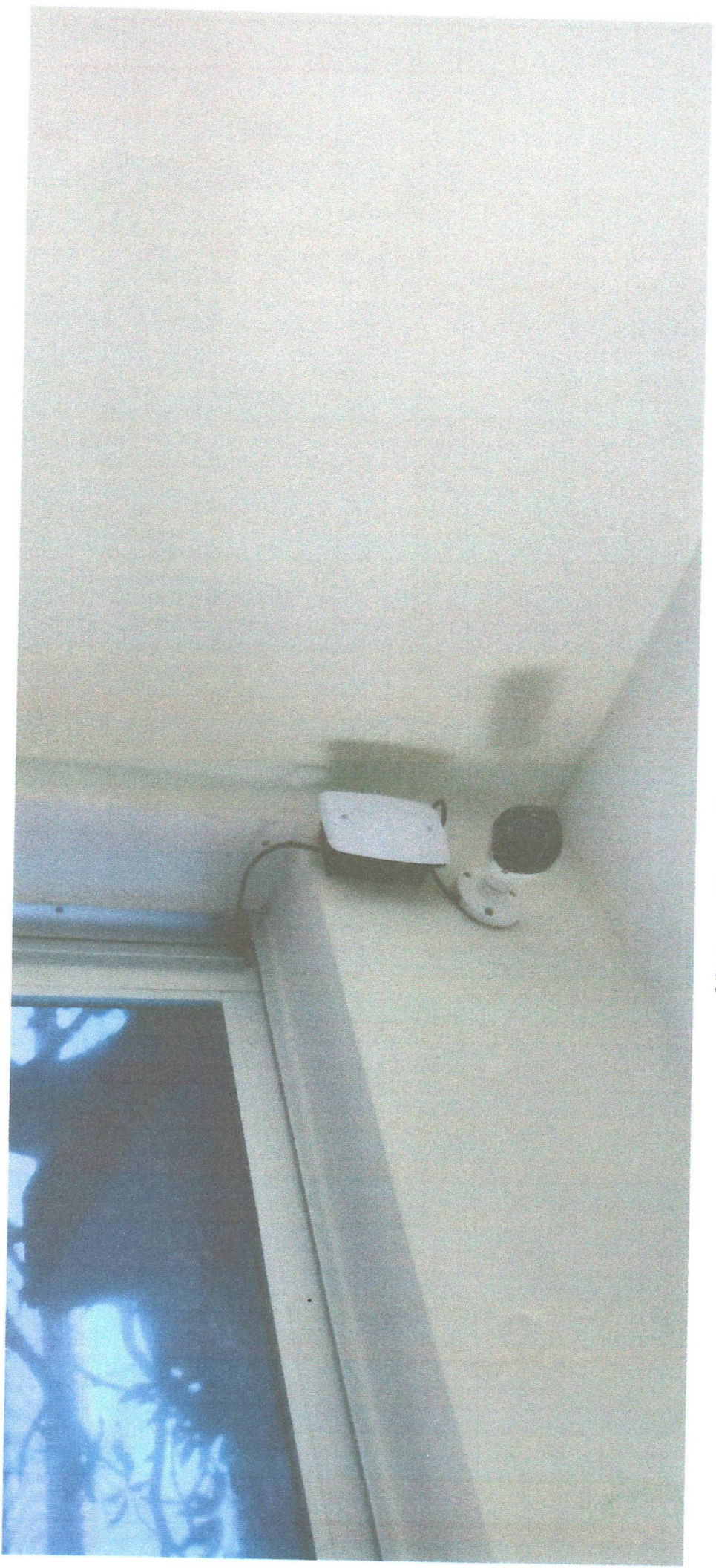

AYLA®

RESOLUTION DEFINITION

PWR ALARM REC

FN  
ESC

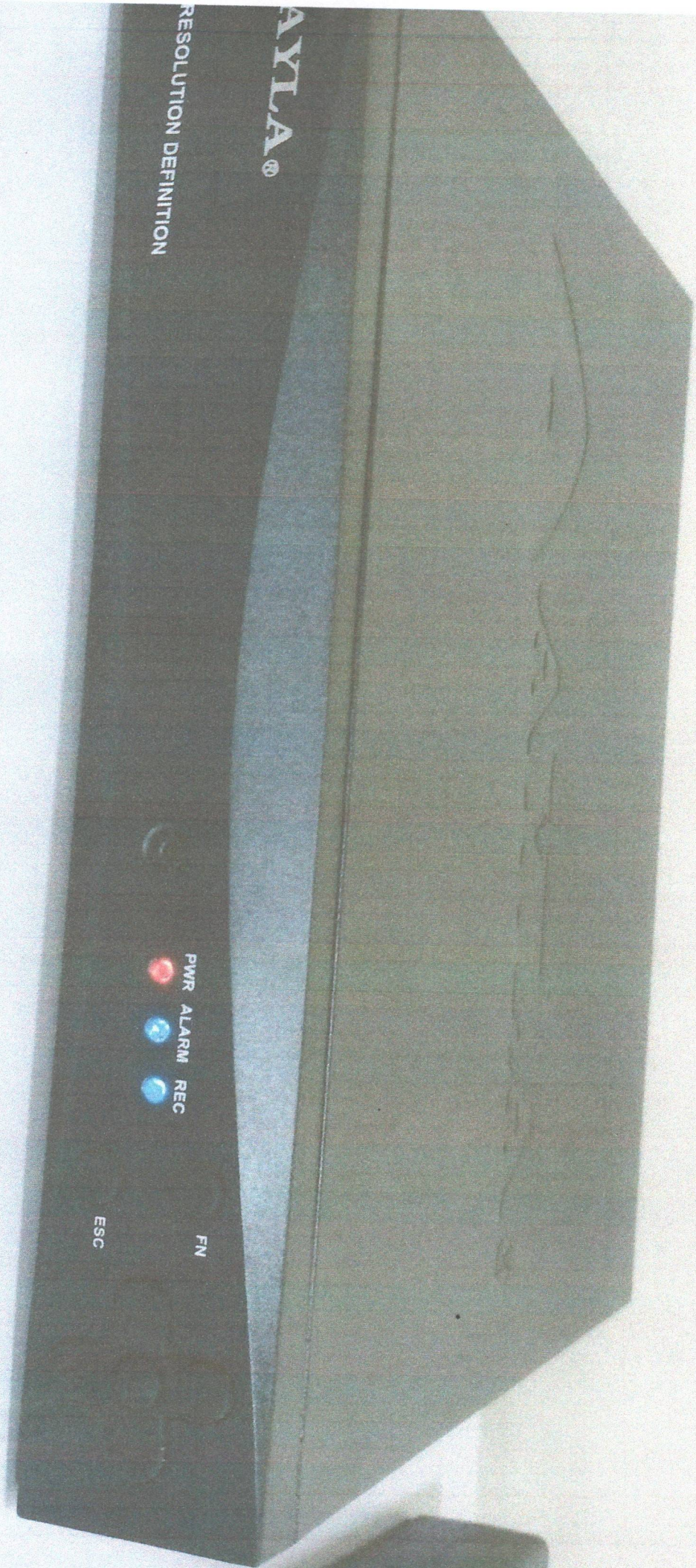

Campina Grande, 14 de maio de 2021

**APAE – Campina Grande**

**Att. Diretoria**

Conforme solicitação anterior, temos o prazer de apresentar nossa proposta de fornecimento e instalação de um Sistema de Gravação de Imagens e Câmeras de segurança da mais atualizada tecnologia existente no mercado.

**EQUIPAMENTOS E PREÇOS**

01 DVR Intelbras Mhdx 1116 16 Canais Multi Hd 5 em 1 G4	R\$ 1.246,00
07 Câmera Bullet Intelbras VHD 1120 B G5, Multi HD, IR 20m	R\$ 1.316,00
07 Kit Conversor Balun CFTV para Cabo UTP + Conector BNC	R\$ 504,00
01 Fonte 12VDC/10A Colmeia	R\$ 182,00
<b>TOTAL</b>	<b>R\$ 3.248,00</b>

PAGAMENTO: À vista com o pedido.  
Prazo de Instalação: 05 Dias úteis  
Validade: 10 dias.

**Atenciosamente,**

**José Lucena Barbosa**  
Técnico responsável

Campina Grande, 14 de maio de 2021

**APAE – Campina Grande**

**Att. Diretoria**

Conforme solicitação anterior, temos o prazer de apresentar nossa proposta de fornecimento e instalação de um Sistema de Gravação de Imagens e Câmeras de segurança da mais atualizada tecnologia existente no mercado.

**EQUIPAMENTOS E PREÇOS**

01 DVR Intelbras Mhdx 1116 16 Canais Multi Hd 5 em 1 G4	R\$ 1.246,00
07 Câmera Bullet Intelbras VHD 1120 B G5, Multi HD, IR 20m	R\$ 1.316,00
07 Kit Conversor Balun CFTV para Cabo UTP + Conector BNC	R\$ 504,00
01 Fonte 12VDC/10A Colmeia	R\$ 182,00
<b>TOTAL</b>	<b>R\$ 3.248,00</b>

PAGAMENTO: À vista com o pedido.  
Prazo de Instalação: 05 Dias úteis  
Validade: 10 dias.

Atenciosamente,

**José Lucena Barbosa**  
Técnico responsável

## Sistema de Segurança CFTV



### Proposta Técnica e Comercial

APAE – Campina Grande

Campina Grande, 06 de maio de 2021

T.I.S. Telecom – Tecnologia da Informação e Segurança  
Rua: Gov. Agamenon Magalhães, 748 – Alto Branco – CEP. 58407-475  
Telefax:(083) 987603859 – Campina Grande – Paraíba  
e-mail: tis.telecom@hotmail.com.br

“Há um só Deus e um só Mediador entre Deus e os homens, Jesus Cristo, homem” 1 Tm 2: 5





**APAE – Assoc. de Pais e Amigos dos Excepcionais de C. Grande**  
Campina Grande – PB

Prezados Senhores

Conforme solicitação de V. S.<sup>ª</sup>, encaminhamos nossa proposta técnica e comercial para o fornecimento e instalação dos SISTEMAS DE CFTV (CIRCUITO FECHADO DE TV).

Com o propósito de atender as demandas por tecnologias atuais e futuras desta conceituada instituição, buscaremos em nossa proposta de fornecimento e instalação, contemplar um projeto moderno e dinâmico no intuito de integrar o que existe de mais moderno e contemporâneo em tecnologia de vídeo segurança e monitoramento Web.

Neste sentido, estaremos propondo a instalação de um moderno sistema de captura e gravação de imagens com resolução em Full HD com **Inteligência Artificial e Reconhecimento Facial Embarcados** e monitoramento via Web por dispositivos móveis, tipo Smart Phones, Tablets, Notebook's, etc, que vem de encontro às atuais demandas por sistemas de gravação e monitoramento de imagens em alta definição, capaz de identificar com precisão e qualidade os sinistros que possam vir a acontecer dentro ou fora do expediente comercial.

Nossa proposta contemplará a execução de todo o cabeamento estruturado em cabo UTP Cat. 5e, reposicionamento das câmeras de CFTV para uma melhor cobertura e qualidade de imagens, instalação, configuração, testes e treinamento operacional para todo o sistema.

Atenciosamente,

**Paulo Maurício F. Vieira**  
**Diretor Administrativo**  
**(83)987603859**

T.I.S. Telecom – Tecnologia da Informação e Segurança  
Rua: Gov. Agamenon Magalhães, 748 – Alto Branco – CEP. 58407-475  
Telefax:(083) 987603859 – Campina Grande – Paraíba  
e-mail: tis.telecom@hotmail.com.br

“Há um só Deus e um só Mediador entre Deus e os homens, Jesus Cristo, homem” 1 Tm 2: 5

## SISTEMA CFTV COM RESOLUÇÃO FULL HD 2.0MP E INTELIGÊNCIA ARTIFICIAL

Qt	Descrição	Unitário	Total
1	DVR iMHDX 3016, Inteligência Artificial e Reconhecimento Facial Embarcados, Registro de Placa de Veículos, 16 Canais Full HD Intelbras com HD 2TB.	R\$ 2.448,00	R\$ 2.448,00
7	Câmera HDCVI com infravermelho VHD 1220 B Full HD Intelbras.	R\$ 269,14	R\$ 3.767,96
1	Power Conversor Estático Vídeo Balun 16 Canais VBPA-16C Intelbras.	R\$ 1.170,00	R\$ 1.170,00
			<b>R\$ 7.385,96</b>

### Condições de Pagamento:

**. Materiais, Equipamentos e Mão de Obra:**

50% na Contratação.

50% 30 dias da contratação.

**. Prazo de Entrega e Conclusão: 10 Dias úteis da contratação.**

*Atenciosamente,*

**Paulo Maurício F. Vieira**

**Dir. Adm./Técnico**

**(83)98760-3859**

## Sistema de Segurança CFTV

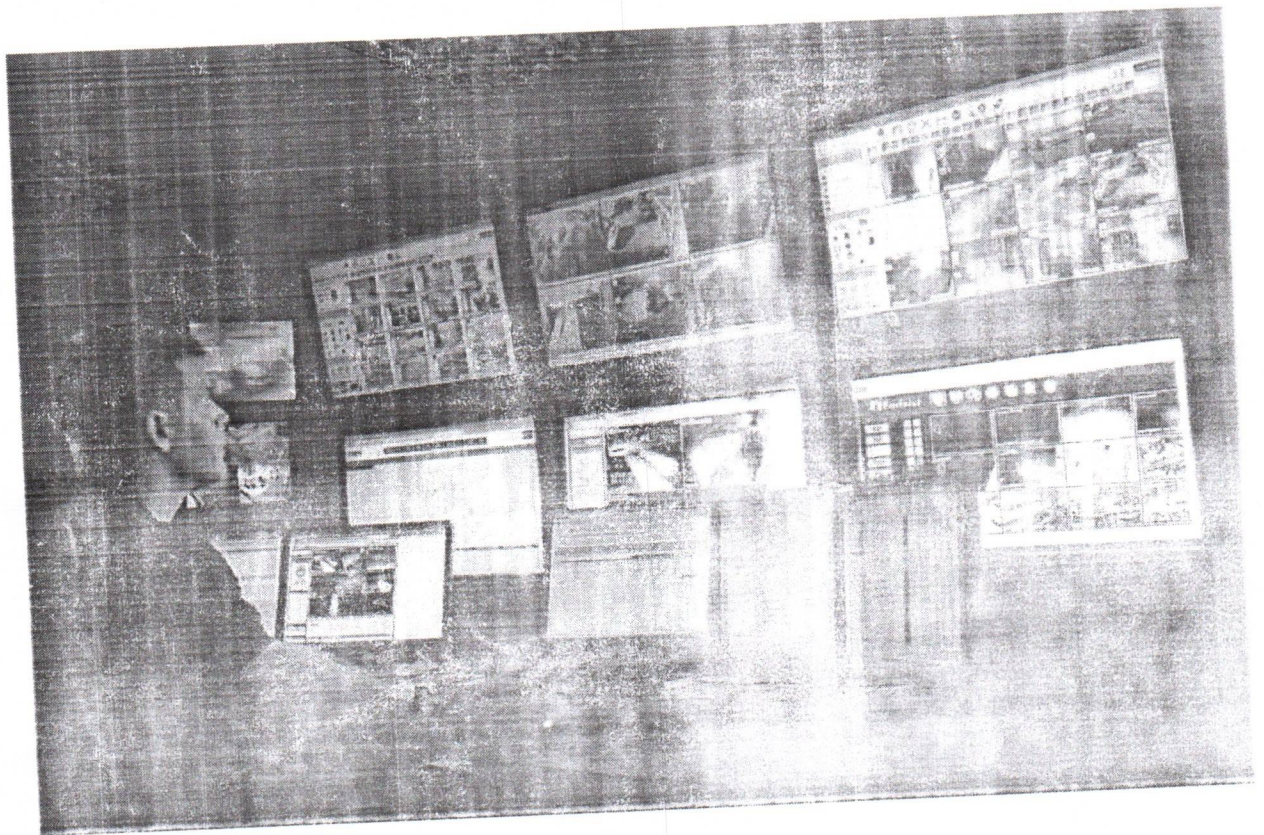

Proposta Técnica e Comercial

APAE – Campina Grande

Campina Grande, 06 de maio de 2021

T.I.S. Telecom – Tecnologia da Informação e Segurança  
Rua: Gov. Agamenon Magalhães, 748 – Apto. 010 – CEP: 50407-475  
Telefax: (083) 987603859 – Campina Grande – Paraíba  
e-mail: [tis.telecom@hotmail.com](mailto:tis.telecom@hotmail.com)

“Há um só Deus e um só Mediador entre Deus e os homens, Cristo, Yntelectua” 1 Tim 2:5

**APAE – Assoc. de Pais e Amigos dos Excepcionais de C. Grande**  
Campina Grande – PB

Prezados Senhores

Conforme solicitação de V. S.<sup>a</sup>, encaminhamos nossa proposta técnica e comercial para o fornecimento e instalação dos SISTEMAS DE CFTV (CIRCUITO FECHADO DE TV).

Com o propósito de atender as demandas por tecnologias atuais e futuras desta conceituada instituição, buscaremos em nossa proposta de fornecimento e instalação, contemplar um projeto moderno e dinâmico no intuito de integrar o que existe de mais moderno e contemporâneo em tecnologia de vídeo segurança e monitoramento Web.

Neste sentido, estaremos propondo a instalação de um moderno sistema de captura e gravação de imagens com resolução em Full HD com **Inteligência Artificial e Reconhecimento Facial Embarcados** e monitoramento via Web por dispositivos móveis, tipo Smart Phones, Tablets, Notebook's, etc, que vem de encontro às atuais demandas por sistemas de gravação e monitoramento de imagens em alta definição, capaz de identificar com precisão e qualidade os sinistros que possam vir a acontecer dentro ou fora do expediente comercial.

Nossa proposta contemplará a execução de todo o cabeamento estruturado em cabo UTP Cat. 5e, reposicionamento das câmeras de CFTV para uma melhor cobertura e qualidade de imagens, instalação, configuração, testes e treinamento operacional para todo o sistema.

Atenciosamente,

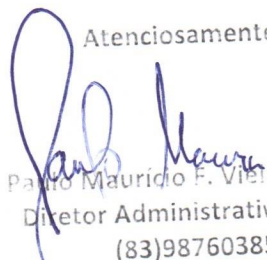

Paulo Maurício F. Vieira  
Diretor Administrativo  
(83)987603859

## SISTEMA CFTV COM RESOLUÇÃO FULL HD 2.0MP E INTELIGÊNCIA ARTIFICIAL

Qt	Descrição	Unitário	Total
1	DVR iMHDX 3016, Inteligência Artificial e Reconhecimento Facial Embarcados, Registro de Placa de Veículos, 16 Canais Full HD Intelbras com HD 2TB.	R\$ 2.448,00	R\$ 2.448,00
7	Câmera HDCVI com infravermelho VHD 1220 B Full HD Intelbras.	R\$ 269,14	R\$ 3.767,96
1	Power Conversor Estático Vídeo Balun 16 Canais VBPA-16C Intelbras.	R\$ 1.170,00	R\$ 1.170,00
			R\$ 7.385,96

### Condições de Pagamento:

. Materiais, Equipamentos e Mão de Obra:

50% na Contratação.

50% 30 dias da contratação.

. Prazo de Entrega e Conclusão: 10 Dias úteis da contratação.

Atenciosamente,

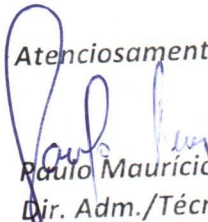
  
Paulo Maurício F. Vieira  
Dir. Adm./Técnico  
(83)98760-3859

# Anailton Ribeiro

## Orçamento Simples

1 UND. DVR AYLA 16 FULL HD	R\$ 1.100,00
1 UND. FONTE 12V 10A	R\$ 160,00
8 CONJ. BALOOS	R\$ 480,00
8 UND. CÂMERAS AYLA FULL HD	R\$ 2.400,00
1 UND. HD 1T	R\$ 500,00
CONJUNTO BNC/FONTE	R\$ 160,00
<b>TOTAL</b>	<b>R\$ 4.800,00</b>

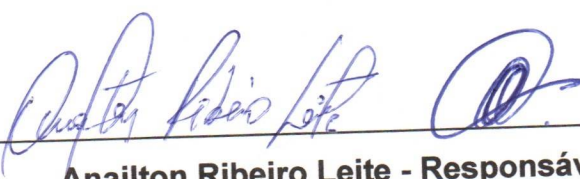
  
Anailton Ribeiro Leite - Responsável

Orçamento válido por 10 dias.

Campina Grande, 26 de Maio de 2021.

# CGTEK

## ➤ Orçamento Simples

- KIT Câmeras + DVD GIGA
- 8 Câmeras =R\$ 3.200,00
- 1 DVR GIGA de 16 canais =R\$ 1.200,00
- 1 Fonte 12V 10A =R\$ 160,00
- 1 HD 1T =R\$ 600,00
- 8 Conjuntos de Ballos =R\$ 480,00
- Cabo LAN CAT.5 =R\$ 620,00

**Total R\$ 6.260,00**

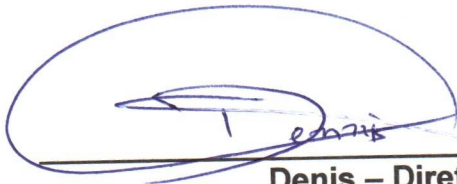

**Denis – Diretor Responsável**

Orçamento válido por 10 dias.  
Campina Grande, 26 de Maio de 2021.



RELATÓRIO DEMONSTRATIVO DE CAIXA

PERÍODO: 01/05/2021 à 31/05/2021

ACUMULADO ATÉ O MOMENTO						
PERÍODO	QTDE FICHAS	VALOR	MENSAGEIRO	QTDE FICHAS	VALOR	% PART
01/05/2021 à 31/05/2021	3535	R\$ 56.010,23	RILDO TRAJANO	657	R\$ 10.616,00	18,95
			ANTONIO MARTINS	772	R\$ 9.808,00	17,51
			FABIO ROGERIO	602	R\$ 11.952,00	21,34
			APAE CG	86	R\$ 3.060,23	5,46
			ADEMIR CARVALHO	798	R\$ 12.148,00	21,69
			MENSAGEIRO EVENTUAL	610	R\$ 8.301,00	14,82
			RICARDO MARINHO	10	R\$ 125,00	0,22
			<b>TOTAL MENSAGEIRO</b>	<b>3535</b>	<b>R\$ 56.010,23</b>	

OPERADOR	QTDE FICHAS	VALOR	% PART
EDILENE MARIA	1319	R\$ 20.422,23	36,46
VANIA SOUSA	1209	R\$ 20.366,00	36,36
VIVIANE PEREIRA	1007	R\$ 15.222,00	27,18
<b>TOTAL OPERADOR</b>	<b>3535</b>	<b>R\$ 56.010,23</b>	

REALIZADO						
PERÍODO	QTDE FICHAS	VALOR	MENSAGEIRO	QTDE FICHAS	VALOR	% PART
01/05/2021 à 31/05/2021	3535	R\$ 56.010,23	RILDO TRAJANO	657	R\$ 10.616,00	18,95
			ANTONIO MARTINS	772	R\$ 9.808,00	17,51
			FABIO ROGERIO	602	R\$ 11.952,00	21,34
			APAE CG	86	R\$ 3.060,23	5,46
			ADEMIR CARVALHO	798	R\$ 12.148,00	21,69
			MENSAGEIRO EVENTUAL	610	R\$ 8.301,00	14,82
			RICARDO MARINHO	10	R\$ 125,00	0,22
			<b>TOTAL MENSAGEIRO</b>	<b>3535</b>	<b>R\$ 56.010,23</b>	

OPERADOR	QTDE FICHAS	VALOR	% PART
EDILENE MARIA	1319	R\$ 20.422,23	36,46
VANIA SOUSA	1209	R\$ 20.366,00	36,36
VIVIANE PEREIRA	1007	R\$ 15.222,00	27,18
<b>TOTAL OPERADOR</b>	<b>3535</b>	<b>R\$ 56.010,23</b>	

Campina Grande, 31 de maio de 2021.

MARINALVA MACIEL FARIAS

TESOURARIA DA APAE-CG



$$\begin{array}{r} 4.770,00 \\ - 1.150,00 \\ \hline 3.620,00 \end{array}$$

$$\begin{array}{r} 5.810,00 \\ 2.190,00 \\ \hline 3.620,00 \\ 1.040,00 \text{ saldo} \\ \hline 2.580,00 \\ + 30,00 \\ \hline \end{array}$$

Nota =

$$\begin{array}{r} 2.610,00 \\ 120,00 \text{ cabu} \\ \hline 2.730,00 \end{array}$$



## Comprovante de Transação Bancária

Transferências Para Contas de Outros Bancos (DOC)

Data da operação: 11/06/2021 - 17h05

Nº de controle: 610606885096227872 | Documento: 7496691

Conta de débito: **Agência: 0493 | Conta: 0042731-4 | Tipo: Conta-Corrente**

Empresa: **ASSOC DE PAIS E AMIGOS DOS EXCEPCIONAIS | CNPJ: 070.097.894/0001-65**

Nome do favorecido: **Anailton ribeiro leite**

CPF: **690.775.504-10**

Conta de crédito: **Banco: 104 - CAIXA ECONOMICA FEDERAL | Agência: 0737 | Conta: 0025088**

Tipo de conta: **CONTA-POUPANCA INDIV**

Finalidade: **07 - PAGTO A FORNECEDORES**

Valor: **R\$ 2.730,00**

Tarifa: **R\$ 11,05**

Valor total: **R\$ 2741,05**

Tipo de transferência: **DOC - Titularidade diferente**  
**Crédito será realizado no próximo dia útil da data de débito**

Data de débito: **11/06/2021**

A tarifa é cobrada por transferência realizada e para as operações agendadas poderá sofrer alteração de acordo com os valores vigentes na data do débito

### Autenticação:

kYa3IGPh ftrLwawS MXuTsiqJ ?n2Mk5GI 7fXHAW68 FlytgrVs d#7R2cTu g?zyg2qf  
JKp#z5ll 1TfiEZu? q?ZI9E3w VEVmT?XG B7P\*YPpJ 5UCYBqMQ EddyWpva mwmbvelX  
ToNNoQuM MP8fvXzO JngQ@c54 7@uvmW\*y \*B\*rO?zR XqAN8v2X 19114934 14030827

**SAC - Serviço de  
Apoio ao Cliente**

Alô Bradesco  
0800 704 8383

Deficiente Auditivo ou de Fala  
0800 722 0099

Cancelamentos, Reclamações e Informações.  
Atendimento 24 horas, 7 dias por semana

Demais telefones  
consulte o site  
Fale Conosco

**Ouvidoria**

0800 727 9933

Atendimento de segunda a sexta-feira , das 8h as 18h, exceto feriados



# CAMPINA GRANDE

Secretaria Municipal de Administração e Finanças

Departamento de Tributos - Av. Marechal Floriano Peixoto, nº 692, Centro - CEP 58.400-058 - Campina Grande/PB - Brasil - Fone: (83) 3310-9417



## NOTA FISCAL DE SERVIÇOS ELETRÔNICA - NFS-e AVULSA

Emissão (Horário de Brasília)	Período de Competência	Município de Prestação do Serviço
<b>09/06/2021 08:00:19</b>	<b>06/2021</b>	<b>Campina Grande - PB</b>
Reg. Especial Tributação	Exigibilidade do ISS	
<b>Nenhum</b>	<b>Exigível em Campina Grande</b>	

### PRESTADOR DE SERVIÇOS

Razão Social

**ANAILTON RIBEIRO LEITE**

Nome Fantasia

Email

CPF/CNPJ	Inscrição Municipal	Inscrição Estadual	Simple Nacional	Incentivador Cultural	Fone/Fax
<b>690.775.504-10</b>	<b>1005142</b>		<b>Não</b>	<b>Não</b>	<b>(83) 98814-7910</b>

Endereço

**1ª Travessa Joaquim Azevedo, 7, Vila Cabral - CEP: 58408-012 - Campina Grande - PB**

### TOMADOR DE SERVIÇOS

Nome/Razão Social

**ASSOCIAÇÃO DE PAIS E AMIGOS DOS EXCEPCIONAIS DE CAMPINA GRANDE**

CPF/CNPJ	Inscrição Municipal	Inscrição Estadual	Fone/Fax	E-mail
<b>70.097.894/0001-65</b>	<b>464013</b>		<b>(83) 3337-2454</b>	<b>apaecampinagrande@gmail.com</b>

Endereço

**Rua Professora Eutécia Vital Ribeiro, 525, Catolé - CEP: 58410-205 - Campina Grande - PB**

### SERVIÇO PRESTADO

**0107 - Suporte técnico em informática, inclusive instalação, configuração e manutenção de programas de computação e bancos de dados.**

### DESCRIÇÃO DOS SERVIÇOS

SERVIÇOS DE INSTALAÇÃO E MANUTENÇÃO DE CAMERAS

Pago com recursos do FUNCEP  
 Convênio nº 0070/2020  
 Banco: 42733-4 Bradesco  
 Agência: 0493  
 Em 31 / 06 / 2021  
 Marnalva Maciel Faria

Declaro que o material foi recebido e conferido, estando em conformidade com esta nota fiscal.  
 Em 30 / 06 / 2021  
 Marnalva Maciel Faria

### RETENÇÕES FEDERAIS

PIS (R\$)	COFINS (R\$)	INSS (R\$)	IR (R\$)	CSLL (R\$)	Outras Retenções (R\$)
<b>0,00</b>	<b>0,00</b>	<b>0,00</b>	<b>0,00</b>	<b>0,00</b>	<b>0,00</b>

### VALORES

Valor dos Serviços (R\$)	Deduções (R\$)	Desconto Incondicionado (R\$)	Base de Cálculo (R\$)	Alíquota (%)
<b>2.730,00</b>	<b>0,00</b>	<b>0,00</b>	<b>2.730,00</b>	<b>2,50</b>
ISS (R\$)	ISS Retido (R\$)	Desconto Condicionado (R\$)	Valor Líquido (R\$)	Valor Total da Nota (R\$)
<b>68,25</b>	-----	<b>0,00</b>	<b>2.730,00</b>	<b>2.730,00</b>

### OUTRAS INFORMAÇÕES

Esta NFS-e é autodeclaratória.  
Trib. aprox. R\$ 367,18 Federal e R\$ 136,50 Municipal. Fonte: IBPT [B8217A]  
Nota eletrônica avulsa referente a guia Nº 70291

Visualizado em: 09/06/2021 09:35:27  
Para validação desta NFS-e acesse: <https://campinagrandepb.webiss.com.br/externo/nfse/validar>  
Esta NFS-e avulsa foi emitida com respaldo no Decreto nº 4.385 de 09 de janeiro de 2019.

ASSOCIAÇÃO DE PAIS E AMIGOS DOS EXCEPCIONAIS - APAE-CG  
Rua Eutécia Vital Ribeiro, 525 - Catolé - CEP: 58410-205  
Campina Grande - PB - Telefone: (83) 3337-2454 / 3315-8700  
Fundada em 01/09/1982 - CNPJ 70.097.894/0001-65  
Declarada de Utilidade Pública Federal Lei 061/07-08-98  
Certificado de Filantropia 062/16-05-2001  
campinagrande.apaebrasil.org.br - apaecampinagrande@gmail.com



12607

CONTROLE DE EMISSÃO DE DESPESAS

Protocolo ..: 12607/2021  
Banco ..: BRADESCO | Agência ..: 0493  
Conta ..: 427314 | Tipo...: CONTA CORRENTE

Assunto ..: PAG RF A SERV DE INSTALACAO OU MANUTENCAO DE EQUIP

ELETRONICO E SIMILARES (254)

Documento ..: NF00000005

Pago a ..: ANAILTON RIBEIRO LEITE (926) [690.775.504-10]

Data ..: 11/06/2021

Observação ..: INSTALAÇÃO DE CAMERAS

Valor ..: R\$ 2.730,00

( DOIS MIL E SETECENTOS E TRINTA REAIS )

Forma de Pagamento ..: ELETRÔNICO

Número do Documento de Pagamento ..: 7496691

**LANÇADO**

20210707 22400

Campina Grande, 07 de julho de 2021



### Comprovante de Transação Bancária

Pix  
Data da operação: 01/06/2021 - 11h6  
Nº de controle: 307080782349188233 | Documento: 1106363

Conta de débito: **Agência: 0493 | Conta: 0042731-4 | Tipo: Conta-Corrente**  
Empresa: **ASSOC DE PAIS E AMIGOS DOS EXCEPCIONAIS | CNPJ: 070.097.894/0001-65**

Nome do favorecido: **REIS OFFICE PRODUCTS COML LTDA**  
CNPJ/CPF: **053.617.676/0001-95**  
Instituição Destino: **ITAU UNIBANCO S.A.**  
Agência e Conta: **0000 | 0000000 | Conta-Poupança**  
Chave: **053.617.676/0001-95**  
Valor: **R\$ 2.294,70**  
Tarifa: **R\$ 0,00**  
Identificação: **E60746948202100011311149300E99GQ**  
Debitado da: **Conta-Corrente**  
Instituição Origem: **Banco Bradesco S.A.**

A transação acima foi realizada por meio do Bradesco Net Empresa e está sujeita a análise. O crédito será efetuado em instantes.

<b>SAC - Serviço de Apoio ao Cliente</b>	Alô Bradesco 0800 704 8383	Deficiente Auditivo ou de Faixa 0800 722 0099	Cancelamentos, Reclamações e Informações. Atendimento 24 horas, 7 dias por semana	Demais telefones consulte o site Fale Conosco
<b>Ouvidoria</b>	0800 727 9933	Atendimento de segunda a sexta-feira , das 8h as 18h, exceto feriados		

ASSOCIAÇÃO DE PAIS E AMIGOS DOS EXCEPCIONAIS - APAE-CG  
Rua Eutécia Vital Ribeiro, 525 - Catolé - CEP: 58410-205  
Campina Grande - PB - Telefone: (83) 3337-2454 / 3315-8700  
Fundada em 01/09/1982 - CNPJ 70.097.894/0001-65  
Declarada de Utilidade Pública Federal Lei 061/07-08-98  
Certificado de Filantropia 062/16-05-2001  
campinagrande.apaebrasil.org.br - apaecampinagrande@gmail.com



12611

CONTROLE DE EMISSÃO DE DESPESAS

Protocolo ...: 12611/2021  
Banco ...: BRADESCO | Agência ...: 0493  
Conta ...: 427314 | Tipo...: CONTA CORRENTE

Assunto ...: PAG REF A COMPRA DE MATERIAL DIDATICO E APOIO PEDAGOGICO

(13)

Documento ...: NF453

Pago a ...: REIS OFFICE PRODUCTOS COMERCIAL LTDA (697)

[70.097.894/0001-65]

Data ...: 01/06/2021

Observação ...: MAQUINA PARA RECORTE COM ESCANER

Valor ...: R\$ 2.294,70

( DOIS MIL, DUZENTOS E NOVENTA E QUATRO REAIS E SETENTA CENTAVOS )

Forma de Pagamento ...: ELETRÔNICO

Número do Documento de Pagamento ...: 1106363

LA 2021070751824

Campina Grande, 07 de julho de 2021

RECEBEMOS DE RR SOLUCOES PARA DOCUMENTOS EIRELLI OS PRODUTOS CONSUMIDORES DA NOTA FISCAL INDICADA AO LADO  
DATA DE RECEBIMENTO IDENTIFICACAO E ASSINATURA DO RECEBEMO

Nº 453  
SERIE 1

**RR SOLUCOES PARA DOCUMENTOS EIRELLI**  
 ENDERECO: AV HUBERBERTO DE ALENCAR CASTELO BRANCO, 3154  
 BAIRRO/DISTRITO: VILA LEONOR  
 MUNICIPIO: GUARULHOS  
 UF: SP  
 CEP: 07024-170

**DANFE**  
 Documento Auxiliar da Nota Fiscal Eletrônica  
 0 - ENTRADA  
 1 - SAÍDA

Nº 453  
 SERIE 1 / FOLHA 1/1

3521 0626 8650 1500 0106 5500 1000 0004 5312 0126 5480

www.nfe.fazenda.gov.br/portal ou no site da Sefaz Autorizadora

VENDA NAO CONTRIBUINTE \*

796.538.183.111

26.865.015/0001-06

135210695443830 22/06/2021 11:52

70.097.894/0001-65

21/06/2021

ASSOCIACAO DE PAIS E AMIGOS DOS EXCEPCIONAIS

RUA PROFA EUTECIA VITAL RIBEIRO

11A GRANDE

0 - 22/06/2021

525  
 3337-2454

PB

GUARILHOS ESTADUAL  
 CATOLE

58410-205

DATA DE EMISSAO: 21/06/2021

CAVALHO DO LITO

0,00

0,00

0,00

0,00

0,00

0,00

0,00

0,00

0,00

0,00

0,00

0,00

0,00

0,00

0,00

0,00

BRASPRESS TRANSPORTES URGENTES LTDA

AV MONTEIRO LOBATO - BLOCO B CIDADE JD CUMBICA

1,00

0,00

0,00

0,00

4794

0

0,00

0,00

0,00

8,400

0,00

0,00

0,00

0,00

0,00

0,00

DADOS DE PRODUTOS / SERVIÇOS

SIXX125V

0,00

0,00

0,00

0,00

8479,89-99

7102

6-108

UN

1

2.274,450000

2.274,45

0,00

0,00

0,00

0,00

0,00

**Pago com recursos do FUNCEP**  
 Convênio nº 0070/8030  
 Banco: 0493 - Bradesco  
 Agência: 48735-4  
 Em 01/06/2021  
 Norminha Maciel Din

**Declaro que o material foi recebido e conferido, estando em conformidade com esta nota fiscal.**  
 Em 26/06/2021  
 Norminha Maciel Din

QTD	UNID	DESCRICAO DOS MATERIAIS / SERVIÇOS	UNID	VALOR UNITARIO	VALOR TOTAL	VALOR DE TRANSFORMACAO	VALOR TOTAL DOS MATERIAIS	VALOR DE TRANSFORMACAO	VALOR TOTAL DOS MATERIAIS					
1	UN	MAQUINA PARA RECORTE COM SCANNER SCANNOUR SIXX125V - VOLTAGEM 220V		8479,89-99	8479,89-99	7102	6-108	UN	2.274,450000	2.274,45	0,00	0,00	0,00	0,00
<p>VALOR TOTAL DOS MATERIAIS / SERVIÇOS: 8.400,00</p> <p>VALOR TOTAL DOS MATERIAIS: 0,00</p> <p>VALOR TOTAL DOS SERVIÇOS: 0,00</p>														

VALORES DE ICMs Partilhados conforme Emenda Constitucional 87: Estado Origem: R\$0,00 - Estado Destino: R\$0,00 - F.C.P.: R\$0,00 - CARGA TRIBUT. APROXIMADA: R\$ 493,55 / SENDO:ED.: R\$220,62 EST.: R\$272,93 - FONTE:IBPT - IMPOSTO RECOLHIDO POR SUBSTITUICAO TRIBUTARIA - NOS TERMOS DO ART 313 Z-L9 DO RICMS/ST - DECRETO 45.490/00 - A GARANTIA DO EQUIPAMENTO E CONDICIONADA A UTILIZACAO DE SUPRIMENTOS - ORIGINAIS (EQUIPAMENTOS DA MARCA KODAK, CANON, ORIDAMA, EPSON E - BROTHER A GARANTIA E BALCAO REIS OFFICE).

DESTINO DAS MERCADORIAS: CONSUMO

**Não confiamos a mercaderia no ato do recebimento. Não aceitamos reclamações postas em "postais".**

Em	_____	_____	_____
Variação	_____	_____	_____
Princ.	_____	_____	_____
Composto de	_____	_____	_____
Nome e endereço do Fornecedor	_____		

Em	_____	_____	_____
Variação	_____	_____	_____
Princ.	_____	_____	_____
Composto de	_____	_____	_____
Nome e endereço do Fornecedor	_____		

*[Faint, illegible handwritten text, possibly bleed-through from the reverse side of the page.]*





## CONDIÇÕES GERAIS DO CONTRATO DE TRANSPORTES DE BENS

01 - O TRANSPORTADOR é responsável pelos danos causados aos bens que lhe forem entregues para transporte, desde o ato da coleta ou recebimento, até o da entrega ao DESTINATÁRIO OU CONSIGNATÁRIO.

02 - Excluem-se responsabilidade do TRANSPORTADOR os danos provenientes de vício próprio do bem transportado, de caso fortuito ou de força maior bem como os decorrentes de inadimplemento do EMBARCADOR.

03 - São circunstâncias que enquanto perdurarem os seus efeitos, suspendem o prazo previsto neste contrato: a) bloqueio ou interrupção do tráfego rodoviário, por qualquer motivo alheio ao controle do TRANSPORTADOR; b) a recusa do recebimento pelo DESTINATÁRIO ou CONSIGNATÁRIO desde que o TRANSPORTADOR comunique o fato ao USUÁRIO. As razões da recusa devem ser anotadas no verso do Conhecimento de Transporte, sob pena de prevalecerem as declarações do TRANSPORTADOR.

04 - Para os efeitos destas "CONDIÇÕES GERAIS DE TRANSPORTE DE BENS", denomina-se o USUÁRIO: a) O EMBARCADOR, quando o despacho for efetuado na cláusula "CIF"; b) O DESTINATÁRIO, quando o despacho for efetuado na condição "FOB".

05 - O TRANSPORTADOR, para a quitação de sua obrigação contratual exigirá que o receptor dos bens transportados assine o recibo de entrega e indique data e hora do recebimento (Art. 109 Cód. Comercial).

06 - A responsabilidade do TRANSPORTADOR fica limitada ao valor declarado pelo embarcador no documento fiscal, que será considerado para o fim da contratação de correspondente cobertura secundária.

07 - O TRANSPORTADOR somente poderá eximir-se da responsabilidade pelas perdas e danos aos bens, quando resultantes de: a) Erro ou negligência do EMBARCADOR ou DESTINATÁRIO; b) Inadequação de embalagem; c) Vício intrínseco dos bens (Art. 20, Cód. Comercial); d) Manuseio, embarque ou descarga dos bens, executados pelo EMBARCADOR ou DESTINATÁRIO; e) Greves "lock-outs" ou dificuldades opostas aos serviços de transportes desde que não resultantes da ação ou omissão do TRANSPORTADOR, seus prepostos empregados e agentes; f) caso fortuito e força maior comprovados (Art. 20 Cód. Comercial).

08 - Obriga-se o EMBARCADOR a observar as seguintes exigências básicas para possibilitar a prestação dos serviços pelo transportador: a) declaração correta do conteúdo, peso e valor dos volumes confiados ao TRANSPORTADOR; b) Observância da legislação fiscal pertinente; c) acondicionamento dos bens em embalagens efetuadas e seguras e de acordo com as leis e normas técnicas vigentes; d) marcação individual dos volumes com as seguintes indicações mínimas: I) nome ou marca do EMBARCADOR, nome do DESTINATÁRIO, cidade e estado de destino e número da Nota Fiscal e quantidade dos volumes; II) Indicações completas e precisas na Nota Fiscal, que possibilitem a pronta localização do DESTINATÁRIO ou CONSIGNATÁRIO.

09 - O EMBARCADOR não fará jus a qualquer indenização e ainda será responsável pelos prejuízos que causar ao TRANSPORTADOR ou a terceiros, nos casos de quebras, vazamentos, explosões ou outros eventos danosos provocados por: a) acondicionamento dos bens em embalagens inadequadas ou defeituosas; b) declaração incorreta, incompleta ou falsa do conteúdo, peso ou valor dos volumes confiados ao TRANSPORTADOR.

10 - O EMBARCADOR ressarcirá o TRANSPORTADOR, imediatamente de qualquer pagamento que este for obrigado a efetuar ao fisco em decorrência de irregularidades de responsabilidade do próprio EMBARCADOR, ainda que o Auto de infração seja lavrado contra o TRANSPORTADOR, seu motorista ou preposto TCA.

11 - No caso do item 10, se além da autuação houver apreensão de mercadoria o TRANSPORTADOR comunicará o fato ao USUÁRIO, para que providencie o pagamento, o depósito ou a defesa no processo fiscal, arcando o USUÁRIO com as diligências para a liberação da carga apreendida.

12 - O EMBARCADOR e o DESTINATÁRIO indenizarão o TRANSPORTADOR pela imobilização do veículo, em caso de atraso no carregamento e descarregamento. Serviços correlatos eventuais incorporam-se ao preço do frete.

13 - Salvo quando outra condição for estabelecida pelas partes, tem-se que o pagamento do preço dos serviços deve ser feito "A VISTA" no ato da retirada ou entrega dos bens transportados (art. 116 Cód. Comercial).

14 - O TRANSPORTADOR poderá reter bens de propriedade do USUÁRIO que lhe tenham sido confiados para transporte, para garantia de pagamento de preço dos serviços (Decreto Nº 19.473/30).

15 - Em caso de recusa de recebimento pelo DESTINATÁRIO, por qualquer razão não imputável ao TRANSPORTADOR, seja quem for o USUÁRIO, obriga-se o EMBARCADOR a receber a carga em devolução e a pagar o preço dos serviços, inclusive pela operação de retorno de carga, sob pena de não o fazendo no prazo máximo de três dias, a contar da data que a carga for colocada à sua disposição, responder por um custo adicional de armazenagem eventual.

16 - Serão ressarcidas pelos USUÁRIOS as despesas adicionais, comprovadamente suportadas pelo TRANSPORTADOR, em caso de bloqueio ou interrupção do tráfego rodoviário, por período superior a 24 horas, que o obrigue a utilizar recursos, meios ou itinerários mais onerosos.



FSC  
www.fsc.org

MISTO

Papel produzido  
a partir de  
fontes responsáveis  
FSC® C015899



Orçamento de Venda Nº 2605304

Data de Emissão: 21-05-2021  
 Validade da Proposta: 21-05-2021

Impresso em 31-05-2021, às 11:40:20 h, Página 1

<b>Cliente</b>		<b>Nome / Razão Social</b> ASSOCIACAO DE PAIS E AMIGOS DOS EXCEPCIONAIS	<b>Contato</b>
<b>CNPJ/CPF</b> 70.097.894/0001-65	<b>Inscrição Estadual</b>		<b>Fone</b> (83) 3337-2454
<b>Endereço</b> RUA PROFA EUTECIA VITAL RIBEIRO 525 - CATOLE - CAMPINA GRANDE - PB - CEP 58410-205			<b>Fax</b>
<b>Endereço de Cobrança</b> RUA PROFA EUTECIA VITAL RIBEIRO 525 CATOLE - CAMPINA GRANDE - PB - CEP 58410-205			

<b>Condições</b>		<b>Transportadora</b> BRASPRESS TRANSPORTES URGENTES LTI	<b>Pedido do Cliente</b>
<b>Moeda</b> REAL	<b>Prazo de Faturamento</b> A VISTA		
<b>Frete</b> POR CONTA DO CLIENTE	<b>IPI no 1º vcto?</b> NAO	<b>Apenas IPI no 1º vcto?</b> NAO	<b>Vendedor</b> LEANDRO FERNANDES ALVES leandro.fernandes@reisoffice.com.br
			<b>Telefone</b> 2648

**ITENS DO ORÇAMENTO:**

ITEM	PRODUTO	CÓDIGO INTERNO	QTDE	UN	PREÇO UNITÁRIO	SUBST. TRIBUT.	% IPI	% ICMS	% CLASSIF. FISCAL	PESO LÍQUIDO	VALOR MERC. COM IPI E ST	PREVISÃO ENTREGA	STATUS VL. PREV
1	SDX125V MAQUINA PARA RECORTE COM SCANNER SCANNCUT SDX125 - VOLTAGEM 220V	SDX125V 220V	1	UN	2.274,45	0,00	0,0	7,0	8479.89.99	8,400	2.274,45	5 dias uteis	EM ABERTO 2.274,45

CONFIDENCIAL AMIGOS EXCEPCIONAIS

<b>Resumo</b>		<b>Pagto. Antecipado:</b>	<b>0,00</b>
ORÇAMENTO EM ABERTO		<b>Valor Mercadorias:</b>	<b>2.274,45</b>
		<b>IPI:</b>	<b>0,00</b>
		<b>Subst. Trib:</b>	<b>0,00</b>
<b>Peso Cubado Total:</b>		<b>Sub-Total:</b>	<b>2.274,45</b>
<b>Peso Bruto Total:</b>	8,400		
<b>Peso Líquido Total:</b>	8,400		
<b>TEXTOS LEGAIS:</b>		<b>Frete / Seguro / Despesas:</b>	<b>20,25</b>
A PREVISÃO DE ENTREGA DEVERÁ SER CONSIDERADA EM DIAS ÚTEIS A PARTIR DA DATA DE COLETA DO PEDIDO.		<b>Valor Total:</b>	<b>2.294,70</b>
		<b>Valor Previsto com Isenções</b>	<b>2.294,70</b>
Item sujeito a disponibilidade de estoque na confirmação do pedido. @Os preços poderão ser reajustados sem aviso prévio. Sujeito a análise de crédito.			

**Log (Usuário e Data de Entrada do Orçamento)**

21-05-2021, 16:39 LEANDRO FERNANDES

**Data e Assinatura do Cliente**

Orçamento de Venda Nº 2605304

Impresso em 31-05-2021, às 11:40:20 h, Página 1

Data de Emissão: 21-05-2021  
 Validade da Proposta: 21-05-2021

<b>Cliente</b>		<b>Nome / Razão Social</b> ASSOCIACAO DE PAIS E AMIGOS DOS EXCEPCIONAIS	<b>Contato</b>
<b>CNPJ/CPF</b> 70.097.894/0001-65	<b>Inscrição Estadual</b>		<b>Fone</b> (83) 3337-2454
<b>Endereço</b> RUA PROFA EUTECIA VITAL RIBEIRO 525 - CATOLE - CAMPINA GRANDE - PB - CEP 58410-205			<b>Fax</b>
<b>Endereço de Cobrança</b> RUA PROFA EUTECIA VITAL RIBEIRO 525 CATOLE - CAMPINA GRANDE - PB - CEP 58410-205			

<b>Condições</b>		<b>Transportadora</b> BRASPRESS TRANSPORTES URGENTES LTI	<b>Pedido do Cliente</b>
<b>Moeda</b> REAL	<b>Prazo de Faturamento</b> A VISTA		
<b>Frete</b> POR CONTA DO CLIENTE	<b>IPI no 1º vcto?</b> NAO	<b>Apenas IPI no 1º vcto?</b> NAO	<b>Vendedor</b> LEANDRO FERNANDES ALVES leandro.fernandes@reisoffice.com.br
			<b>Telefone</b> 2648

**ITENS DO ORÇAMENTO:**

ITEM	PRODUTO	CÓDIGO INTERNO	QTDE	UN	PREÇO UNITÁRIO	SUBST. TRIBUT.	% IPI	% ICMS	% CLASSIF. FISCAL	PESO LÍQUIDO	VALOR MERC. COM IPI E ST	PREVISÃO ENTREGA	STATUS VL. PREV
1	SDX125V MAQUINA PARA RECORTE COM SCANNER SCANNCUT SDX125 - VOLTAGEM 220V	SDX125V 220V	1	UN	2.274,45	0,00	0,0	7,0	8479.89.99	8,400	2.274,45	5 dias uteis	EM ABERTO 2.274,45

CONFIDENCIAL AMIGOS EXCEPCIONAIS

<b>Resumo</b>		<b>Pago. Antecipado:</b>	<b>0,00</b>
<b>ORÇAMENTO EM ABERTO</b>		<b>Valor Mercadorias:</b>	<b>2.274,45</b>
		<b>IPI:</b>	<b>0,00</b>
		<b>Subst. Trib:</b>	<b>0,00</b>
<b>Peso Cubado Total:</b>		<b>Sub-Total:</b>	<b>2.274,45</b>
<b>Peso Bruto Total:</b>	8,400		
<b>Peso Líquido Total:</b>	8,400		
<b>TEXTOS LEGAIS:</b>		<b>Frete / Seguro / Despesas:</b>	<b>20,25</b>
<b>A PREVISÃO DE ENTREGA DEVERÁ SER CONSIDERADA EM DIAS ÚTEIS A PARTIR DA DATA DE COLETA DO PEDIDO.</b>		<b>Valor Total:</b>	<b>2.294,70</b>
		<b>Valor Previsto com Isenções</b>	<b>2.294,70</b>

Item sujeito a disponibilidade de estoque na confirmação do pedido. Os preços poderão ser reajustados sem aviso prévio. Sujeito a análise de crédito.

**Log (Usuário e Data de Entrada do Orçamento)**

21-05-2021, 16:39 LEANDRO FERNANDES

**Data e Assinatura do Cliente**

Possuímos estoque dinâmico e todo o orçamento poderá sofrer reajuste de preço sem aviso prévio!

Caso tenha interesse pela aquisição dos itens orçados, envie o quanto antes seu pedido de compra.

Gentileza efetuar depósito:

Favorecido: REIS OFFICE PRODUCTS COMERCIAL LTDA | CNPJ: 53.617.676/0001-95

Banco do Brasil  
AG 3222-0 C/C 10.902-9

Banco Itaú  
AG 0046 C/C 36.853-6

PIX ITAU: 53.617.676/0001-95

Enviar o comprovante para o fax 11 2442-2708 | 11 2442-2621 ou e-mail.

**ATENÇÃO**  
Para os itens que estão sujeitos ao regime de Substituição Tributária dentro do seu Estado, informamos que o recolhimento referente a este imposto é de sua responsabilidade.  
Para evitarmos que a mercadoria fique parada na Barreira Fiscal, sugerimos que seja recolhida a guia necessária.  
Caso a mercadoria seja retida, a Reis Office não se responsabilizará.

**Leandro Fernandes**  
Consultor de Negócios  
Tel.: (11) 2442-2648  
Skype: vendas37.reisoffice  
leandro.fernandes@reisoffice.com.br



www.reisoffice.com.br      Política de Compliance      ISO 9001  
ISO 14001



CONHEÇA OS BENEFÍCIOS DO FOLLOW ME  Follow me  
Reis Office

 **Imprima de maneira consciente, pense em seu compromisso com o meio ambiente.**

.....  
A Reis Office comunica-se com seus clientes somente através do domínio próprio reisoffice.com.br

Este e-mail e seus anexos são para uso exclusivo do destinatário e podem conter informações confidenciais e/ou legalmente privilegiadas. Não podem ser parcial ou totalmente reproduzidos sem o consentimento do autor. Qualquer divulgação ou uso não autorizado deste e-mail ou seus anexos é proibida. Se você receber esse e-mail por engano, por favor, notifique o remetente e apague-o imediatamente.

.....  
Política Anti-spam: Não quer receber nossos e-mails? Por favor, envie um e-mail para ExcluirMeuEmail@reisoffice.com.br

 **ORCAMENTO N° 2605304.pdf**  
87K

Data de Emissão: 21-05-2021

Impresso em 21-05-2021, às 16:44:44 h, Página 1

Validade da Proposta: 21-05-2021

Cliente	
<b>Nome / Razão Social</b> ASSOCIACAO DE PAIS E AMIGOS DOS EXCEPCIONAIS	<b>Contato</b>
<b>CNPJ/CPF</b> 70.097.894/0001-65	<b>Inscrição Estadual</b>
<b>Endereço</b> RUA PROFA EUTECIA VITAL RIBEIRO 525 - CATOLE - CAMPINA GRANDE - PB - CEP 58410-205	<b>Fone</b> (83) 3337-2454
<b>Endereço de Cobrança</b> RUA PROFA EUTECIA VITAL RIBEIRO 525 CATOLE - CAMPINA GRANDE - PB - CEP 58410-205	<b>Fax</b>

Condições					
<b>Moeda</b> REAL	<b>Prazo de Faturamento</b> A VISTA	<b>Transportadora</b> BRASPRESS TRANSPORTES URGENTES LTI		<b>Pedido do Cliente</b>	
<b>Frete</b> POR CONTA DO CLIENTE	<b>IPI no 1º vcto?</b> NAO	<b>Apenas IPI no 1º vcto?</b> NAO	<b>Vendedor</b> LEANDRO FERNANDES ALVES leandro.fernandes@reisoffice.com.br	<b>Telefone</b> 2648	

ITENS DO ORÇAMENTO:

ITEM	PRODUTO	CÓDIGO INTERNO	QTDE	UN	PREÇO UNITÁRIO	SUBST. TRIBUT.	% IPI	% ICMS	% CLASSIF. FISCAL	PESO LÍQUIDO	VALOR MERC. COM IPI E ST	PREVISÃO ENTREGA	STATUS VL. PREV
1	SDX125V MAQUINA PARA RECORTE COM SCANNER SCANNCUT SDX125 - VOLTAGEM 220V	SDX125V 220V	1	UN	2.274,45	0,00	0,0	7,0	8479.89.99	8,400	2.274,45	5 dias uteis	EM ABERTO 2.274,45

Resumo	
ORÇAMENTO EM ABERTO	<b>Pago, Antecipado:</b> 0,00
	<b>Valor Mercadorias:</b> 2.274,45
	<b>IPI:</b> 0,00
	<b>Subst. Trib:</b> 0,00
<b>Peso Cubado Total:</b>	
<b>Peso Bruto Total:</b> 8,400	<b>Sub-Total:</b> 2.274,45
<b>Peso Líquido Total:</b> 8,400	
<b>TEXTOS LEGAIS:</b>	
<b>A PREVISÃO DE ENTREGA DEVERÁ SER CONSIDERADA EM DIAS ÚTEIS A PARTIR DA DATA DE COLETA DO PEDIDO.</b>	<b>Frete / Seguro / Despesas:</b> 20,25
	<b>Valor Total:</b> 2.294,70
	<b>Valor Previsto com Isenções:</b> 2.294,70
Item sujeito a disponibilidade de estoque na confirmação do pedido. @Os preços poderão ser reajustados sem aviso prévio. Sujeito a análise de crédito.	

<b>Log (Usuário e Data de Entrada do Orçamento)</b> 21-05-2021, 16:39 LEANDRO FERNANDES	<b>Data e Assinatura do Cliente</b>
--------------------------------------------------------------------------------------------	-------------------------------------



APAE CAMPINA GRANDE &lt;apaecampinagrande@gmail.com&gt;

**Proposta Nagem 894457, 20/05/2021 - C42239 APAE CAMPINA GRANDE**

1 mensagem

ALINE COSTA &lt;aline.costa@nagem.com.br&gt;

Responder a: ALINE COSTA &lt;aline.costa@nagem.com.br&gt;

Para: apaecampinagrande@gmail.com

Cc: aline.costa@nagem.com.br

20 de maio de 2021 12:04

Prezado Cliente,

Segue abaixo proposta conforme solicitado.

A maquina SCANCUT de 220v no momento esta em falta sem a previsão da chegada do produto, caso haja o interesse em finalizar a proposta abaixo, favor sinalize por e-mail.

**NAGEM®**Obs.: Nenhuma observação.

<b>Proposta:</b> 894457	<b>Data:</b> 20/05/2021
<b>Processo:</b> 1500274	
<b>De:</b> CIL - Comércio de Informática Ltda. (CD REC - RECIFE)	<b>Fax:</b> (81) 2121-2299
<b>CNPJ:</b> 24073694000155	<b>Inscrição:</b> 014630559
<b>Cliente:</b> APAE CAMPINA GRANDE	
<b>Razão Social:</b> ASSOC DE PAIS E AM. DOS EXC. DE C GRANDE	
<b>CPF/CNPJ:</b> 70097894000165	<b>Fax:</b> () -
<b>Atenção:</b> ROSILENE	<b>Departamento:</b> COMPRADOR

Conforme solicitação de V.Sa., estamos informando abaixo nossos preços e demais condições de fornecimento especial para esta cotação.

It	Qtd	UM	Código	Descrição	Marca	NCM	Prç. Unitário	ICMS	Valor Total	ICMS Subst	Desc. SUFRAMA	Valor IPI
1	1	UN	534528	SCANCUT SDX85 110V	BROTHER	84798999	R\$ 2.170,58	12,00%	R\$ 2.170,58	R\$ 0,00	R\$ 0,00	R\$ 0,00
<b>Sub-Totais:</b>									<b>R\$ 2.170,58</b>	<b>R\$ 0,00</b>	<b>R\$ 0,00</b>	<b>R\$ 0,00</b>
<b>Frete Parcialmente Rodoviário</b>									<b>R\$ 42,93</b>			
<b>Valor Total da Proposta:</b>									<b>R\$ 2.213,51</b>			

<b>Condições de pagamento:</b>	LINK PAGAMENTO (1X)	<b>Validade:</b>	21/05/2021, ou enquanto durar o estoque
<b>Entrega:</b>	5 dia(s) útil(eis) (a partir da expedição)	<b>Desconto SUFRAMA:</b>	R\$0,00
<b>ICMS Substituto:</b>	R\$ 0,00		
<b>Val. Mínimo para Faturamento:</b>	R\$ 1.000,00		

Estou de acordo com os termos desta proposta.

\_\_\_\_\_  
de \_\_\_\_\_ de \_\_\_\_\_

Atenciosamente,

ALINE COSTA  
Fone: (81) -  
Fax: (81) -  
E-mail: aline.costa@nagem.com.br

**Aline Costa**  
Operador de Telemarketing  
Setor de Telemarketing  
Tel: | Fax : | Cel.:  
Email: aline.costa@nagem.com.br  
www.nagem.com.br

temassinatura

temassinatura

 534528.pdf  
644K





APAE CAMPINA GRANDE &lt;apaecampinagrande@gmail.com&gt;

## Orçamento Kalunga

2 mensagens

**Vanessa Televendas** <vanessatelevendas@kalunga.com.br>  
 Para: "apaecampinagrande@gmail.com" <apaecampinagrande@gmail.com>

28 de maio de 2021 17:29

Rosilene, boa tarde!

Conforme solicitado, segue abaixo orçamento da maquina de eva.

Entregamos em até 7 dias .

### Orçamento 2533231

Agradecemos sua preferência pelos nossos serviços. Enviamos abaixo as informações sobre os produtos solicitados e as promoções exclusivas que selecionamos para você.

<b>A/C:</b> Rosilene <b>Empresa:</b> Assoc de Pais e Amigos dos Excepcionais de C Grande <b>CNPJ:</b> 70.097.894/0001-65 <b>Telefone:</b> (83) 33375454	<b>Prazo de Validade:</b> <b>28/05/2021</b>
Kalunga S/A. <b>CNPJ</b> : 43.283.811/0012-02	

#### Consultor Interno:

VANESSA NASCIMENTO

#### Telefone:

(11) 3346-9989 **Whatsapp** (11) 98268-3174

Produto	Qtde	Valor Unitário	Sub Total
675998 Maquina para recorte cScanner ScanNCut 220v SDX225V Brother CX 1 UN CX 1 UN - NCM 84798999	1	R\$ 2.879,10	R\$ 2.879,10
		Subtotal	R\$ 2.879,10
		Frete	R\$ 37,83
		<b>Total do Orçamento</b>	<b>R\$ 2.916,93</b>

# Kalunga

## SOLICITAÇÃO DE ORÇAMENTO

PRODUTO	VALOR UNITÁRIO	QUANTIDADE	À VISTA
Máquina para Recorte c/Scanner ScanNCut 220v SDX225V Brother CX 1 UN	R\$ 3.199,00	01	R\$ 2.879,10

43.283.811/0194-11  
KALUNGA S/A  
Av. Pref. Severino Bezerra Cabral, 1050  
CATOLÉ - CEP: 58410-185  
CAMPINA GRANDE-PB

Campina Grande, 04 de maio de 2021

KALUNGA S/A  
Clivandir de Sousa Silva  
GERENTE DE LOJA

# Kalunga

## SOLICITAÇÃO DE ORÇAMENTO

PRODUTO	VALOR UNITÁRIO	QUANTIDADE	À VISTA
Máquina para Recorte c/Scanner ScanNCut 220v SDX225V Brother CX 1 UN	R\$ 3.199,00	01	R\$ 2.879,10

43.283.811/0194-11

**KALUNGA S/A**

Av. Prof. Severino Bezerra Cabral, 1050

CATOLÉ - CEP: 58410-185

CAMPINA GRANDE-PB

Campina Grande, 04 de maio de 2021

**KALUNGA S/A**  
Clivandir de Sousa Silva  
GERENTE DE LOJA

28/05/2021

Gmail - Proposta Nagem 894457, 20/05/2021 - C42239 APAE CAMPINA GRANDE



APAE CAMPINA GRANDE &lt;apaecampinagrande@gmail.com&gt;

**Proposta Nagem 894457, 20/05/2021 - C42239 APAE CAMPINA GRANDE**

1 mensagem

**ALINE COSTA** <aline.costa@nagem.com.br>  
 Responder a: ALINE COSTA <aline.costa@nagem.com.br>  
 Para: apaecampinagrande@gmail.com  
 Cc: aline.costa@nagem.com.br

20 de maio de 2021 12:04

Prezado Cliente,  
 Segue abaixo proposta conforme solicitado.

A maquina SCANCUT de 220v no momento esta em falta sem a previsão da chegada do produto, caso haja o interesse em finalizar a proposta abaixo, favor sinalize por e-mail.

**Obs.: Nenhuma observação.**

**Proposta:** 894457      **Data:** 20/05/2021  
**Processo:** 1500274

**De:** CIL - Comércio de Informática Ltda. (CD REC - RECIFE)  
**CNPJ:** 24073694000155

**Fax:** (81) 2121-2299  
**Inscrição:** 014630559

**Cliente:** APAE CAMPINA GRANDE

**Razão Social:** ASSOC DE PAIS E AM. DOS EXC. DE C GRANDE  
**CPF/CNPJ:** 70097894000165  
**Atenção:** ROSILENE

**Fax:** () -  
**Departamento:** COMPRADOR

Conforme solicitação de V.Sa., estamos informando abaixo nossos preços e demais condições de fornecimento especial para esta cotação.

It	Qtd	UM	Código	Descrição	Marca	NCM	Prç. Unitário	ICMS	Valor Total	ICMS Subst	Desc. SUFRAMA	Valor IPI
1	1	UN	534528	SCANCUT SDX85 110V	BROTHER	84798999	R\$ 2.170,58	12,00%	R\$ 2.170,58	R\$ 0,00	R\$ 0,00	R\$ 0,00
<b>Sub-Totais:</b>									<b>R\$ 2.170,58</b>	<b>R\$ 0,00</b>	<b>R\$ 0,00</b>	<b>R\$ 0,00</b>
<b>Frete Parcialmente Rodoviário</b>									<b>R\$ 42,93</b>			
<b>Valor Total da Proposta:</b>									<b>R\$ 2.213,51</b>			

<b>Condições de pagamento:</b>	LINK PAGAMENTO (1X)	<b>Validade:</b>	21/05/2021, ou enquanto durar o estoque
<b>Entrega:</b>	5 dia(s) útil(eis) (a partir da expedição)	<b>Desconto SUFRAMA:</b>	R\$0,00
<b>ICMS Substituto:</b>	R\$ 0,00		
<b>Val. Mínimo para Faturamento:</b>	R\$ 1.000,00		

Estou de acordo com os termos desta proposta.

\_\_\_\_\_

\_\_\_ de \_\_\_\_\_ de \_\_\_\_\_

Atenciosamente,

ALINE COSTA  
 Fone: (81) -  
 Fax: (81) -  
 E-mail: [aline.costa@nagem.com.br](mailto:aline.costa@nagem.com.br)

2366,00



**Aline Costa**  
 Operador de Telemarketing  
 Setor de Telemarketing  
 Tel: | Fax: | Cel.:  
 Email: [aline.costa@nagem.com.br](mailto:aline.costa@nagem.com.br)  
[www.nagem.com.br](http://www.nagem.com.br)

temassinatura

temassinatura

# Bem-vindo a um mundo completo de inovação

A nova ScanNCut SDX85 permite que você explore um mundo de design em casa e no trabalho.

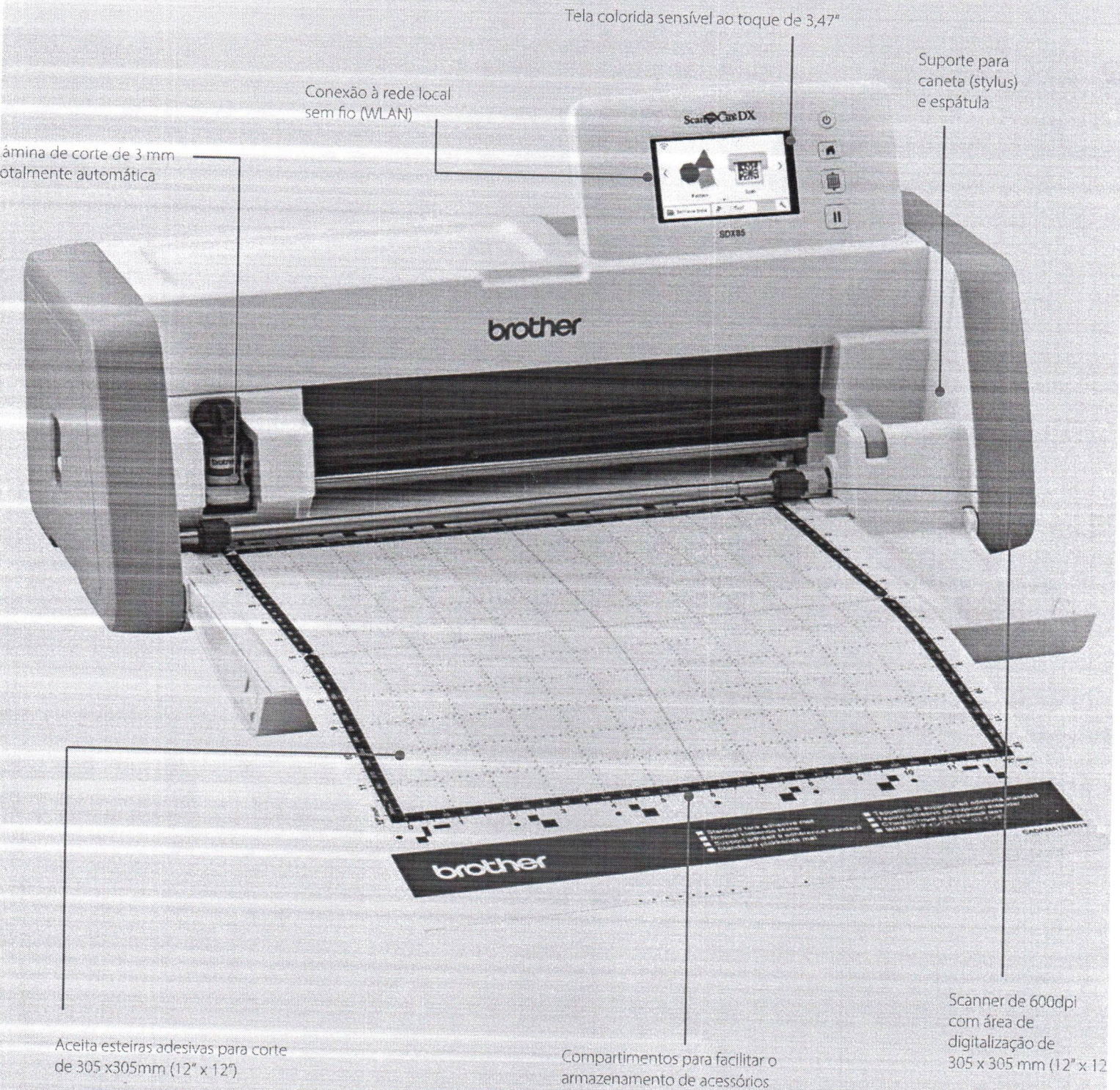

A ScanNCut SDX85 está repleta de grandes recursos que irão expandir sua criatividade para novos níveis.

conseguir orçamento com CNPJ

busque aqui seu produto

entregar em: Rua Diogo da Costa, Monte Santo - Campina Grande - PB

empresas oferta do dia Moto G100 americanas social BBB baixe o app receba hoje produtos internacionais mais por menos

pagina inicial > áudio > caixa de som e dock station > caixa de som portátil

favoritar compartilhar

### Brother SDX225 ScanN-Cut Máquina de recorte

★★★★★ (Cód.2587962099)

Brother SDX225 ScanNCut Máquina de recorte...

[mais informações](#)

[política de troca e devolução](#)



## R\$ 3.199,00

em até 12x sem juros no **cartão de crédito**

♥+E R\$ 3.199,00 em até 15x sem juros no **cartão Americanas com Ame**

[mais formas de pagamento](#)

Rua Diogo da Cost...

receba até **R\$ 18 de maio** **R\$ 58,00**

comprar

comprar com

Este produto é vendido e entregue por [ImpressorAjato](#). A **Americanas** garante a sua compra, do pedido à entrega.

### os mais vendidos da categoria



5%

Caixa De Som JBL Clip 3 Bluetooth Preto

★★★★★

R\$ 339,99



Caixa de Som Portátil Xtrad XDG 009 Bluetooth Entrada...

★★★★★

R\$ 108.90



Conversor e Gravador Digital de TV Full HD Aquário DTV...

★★★★★

R\$ 129.99



Caixa Amplificada Mondial Connect Power Cm-500...

★★★★★

R\$ 499,99

**americanas e os cookies:** a gente usa cookies para personalizar anúncios e melhorar a sua experiência no site. Ao continuar navegando, você concorda com a nossa Política de Privacidade.

continuar e fechar

Buscar produtos, marcas e muito mais.

Informe seu CEP

Você também pode gostar: impressora wifi - tinta epon 664 - filamento pla - cartucho hp 662 - epon i1300 - impressora 58mm - impressora brot

### Produtos semelhantes mais baratos



Impressora Brother DCP-L2540DW com wifi preta 220V  
**R\$ 2.858<sup>90</sup>**  
12x R\$ 238<sup>24</sup> sem juros  
Frete grátis



Impressora a cor Epson EcoTank L805 com wifi preta 110V  
**R\$ 2.999**  
12x R\$ 249<sup>92</sup> sem juros  
Frete grátis



Impressora HP M432FD preta 110V  
**R\$ 2.930**  
12x R\$ 244<sup>17</sup> sem juros  
Frete grátis

[Voltar à lista](#) [Informática > Impressão > Impressoras > Brother](#)

[Compartilhar](#)



Novo | 2 vendidos

## Máquina De Corte Brother Scanncut Sdx225

**R\$ 3.980**

em 12x R\$ 331<sup>67</sup> sem juros

[Ver os meios de pagamento](#)

Frete grátis

Saiba os prazos de entrega e as fo envio.

[Calcular o prazo de entrega](#)

**Voltagem:**

110V  220V

**Cor: Branco**

**Estoque disponível**

Quantidade: **1 unidade** ▾ (20 dispon

[Comprar agora](#)

[Adicionar ao carrinho](#)

**Devolução grátis.** Você tem 7 dias a data de recebimento.

**Compra Garantida,** receba o produto esperando ou devolvemos o dinheiro

**Mercado Pontos.** Você acumula 132

**6 meses de garantia de fábrica.**

### Informações sobre o vendedor

**Localização**  
Fernandópolis, São Paulo

71



### Mais anúncios do vendedor



**R\$ 3.899**

12x R\$ 370<sup>37</sup>  
Frete grátis

Máquina De Corte Brother Scanncut Sdx225



**R\$ 149<sup>90</sup>**

12x R\$ 14<sup>24</sup>  
Frete grátis

Caixa Base Portátil Com Gaveta P/ Máquina De

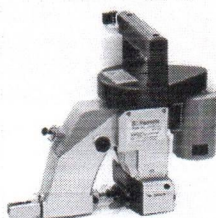

**R\$ 779<sup>90</sup>**

12x R\$ 74<sup>08</sup>  
Frete grátis

Máquina De Sacaria Portátil Yamata Costura Sacos E

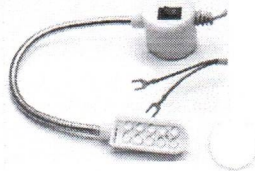

**R\$ 31<sup>90</sup>**

Luminária 10 Leds Bivolt Para Máquina De Costura

[Ver mais anúncios do vendedor](#)

Ao navegar neste site, você aceita os cookies que usamos para melhorar sua experiência. [Mais informações.](#)

Entendi

procure por código, nome, marca...

 Bem-vindo :)  
 Entre ou cadastre-se

Todos os departamentos

[Ofertas do dia](#)
[Celulares](#)
[Móveis](#)
[Eletrodomésticos](#)
[Tv e Vídeo](#)
[Informática](#)
[Home](#) > [Eletroportáteis](#) > [Máquina de Costura Doméstica](#)

## Maquina de recorte scanncut brother sdx225

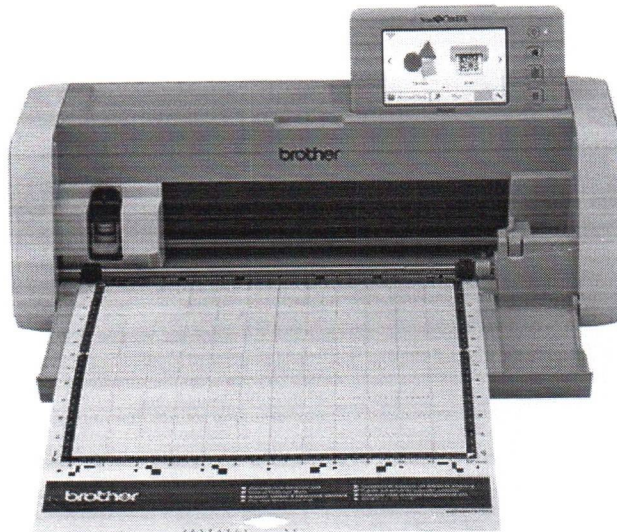
 Código gdce959338 | [Ver descrição completa](#) | [Brother](#)

 Vendido por [Copy Supply](#)

Entregue por

de R\$ 3.565,56

 por **R\$ 2.727,65** à vista (15% de desconto)

ou R\$ 3.209,00 em 10x de R\$ 320,90 sem juros

[Mais formas de pagamento](#)

Adicionar à sacola

[Consultar prazo e valor do frete](#)

00000-000

Ok

[Não sei o CEP](#)

### Produtos patrocinados



Aspirador de Pó Portátil e Vertical Electrolux - STK13

de R\$359,90 por

**R\$259,90** à vista

ou R\$ 259,90

5x de R\$ 51,98 sem juros

Aspirador de Pó Portátil e Vertical Electrolux - STK13

de R\$359,90 por

**R\$259,90** à vista

ou R\$ 259,90

5x de R\$ 51,98 sem juros

Batedeira Planetária Mundial Preto e Inox 700W

de R\$589,90 por

**R\$379,90** à vista

ou R\$ 379,92

8x de R\$ 47,49 sem juros

Fritadeira Elétrica se Óleo/Air Fryer Mond

de R\$629,90 por

**R\$499,90** à vista

ou R\$ 499,95

11x de R\$ 45,45 sem jun

 Cookies: a gente guarda estatísticas de visitas para melhorar sua experiência de navegação, saiba mais em nossa [política de privacidade](#).

ENTENDI E FECHAR

6/20





## ScanCut DX SDX85

- Autônoma - não requer PC
- Corta materiais de até 3 mm de espessura, como feltro e EVA
- Scanner embutido de 600 dpi
- Lâmina totalmente automática
- 251 desenhos e 5 fontes
- Conectividade sem fio
- Corte preciso, mais rápido e mais silencioso

# Razões para escolher a ScanNCut SDX85

## 1. Fácil de usar

### **Não é necessário equipamento adicional.**

A tela sensível ao toque de 3,47 polegadas é luminosa, colorida e tem antirreflexo, o que torna mais fácil do que nunca editar, ampliar e personalizar os seus desenhos sem a necessidade de um PC ou dispositivo móvel. A conexão sem fio permite que você envie projetos diretamente para sua conta gratuita no CanvasWorkspace. Não há necessidade de cabos ou unidades de memória USB.

### **Design portátil**

A SDX85 é totalmente portátil, o que significa que você pode ser criativo em qualquer lugar e a qualquer hora. Onde quer que você esteja, crie e edite seus projetos através da tela touchscreen ou digitalize e em seguida, corte.

### **Scanner embutido**

Além de criar seus próprios padrões de corte e salvá-los na memória da máquina, também é possível digitalizar uma infinidade de desenhos. Digitalize suas fotos favoritas, desenhos e padrões em uma área de digitalização de até 297 x 297 mm com esteira adesiva de 12" (305 mm). Salve os arquivos diretamente na unidade de memória USB. Não desperdice material. Com a nossa função de digitalização de plano de fundo, você pode colocar seu desenho exatamente em suas sobras, economizando cortes errados, tempo e dinheiro!

### **Função meio corte**

Excelente para cortar adesivos personalizados, com a prática função recorte no meio.

## 2. Versátil

A ScanNCut SDX85 pode cortar uma grande variedade de materiais, desde tecidos finos até materiais como feltro, cortiça e EVA de até 3 mm de espessura.

### **Ajuste de lâmina totalmente automático**

Desfrute trabalhos sem esforço com o nosso ajuste de lâmina totalmente automático. O sensor da máquina reconhecerá a espessura do seu material e ajustará as configurações da lâmina.

### **Tecnologia do sensor de lâmina**

Economizando seu tempo e facilitando seu corte, o sistema de lâmina totalmente automática detecta a profundidade correta do corte e a pressão necessária para este ser perfeito.

### **Muitas opções de desenhos**

Equipada com 5 fontes e 251 desenhos embutidos, com a SDX85 você pode escolher entre formas básicas, desenhos complexos, bordas, padrões de quilt e apliques, fontes e muito mais.

Ela ainda possui scanner que permite a digitalização de todos esses itens - as possibilidades criativas são infinitas. Com nosso programa gratuito CanvasWorkspace, você pode criar desenhos personalizados e salvá-los na memória da sua máquina para usá-los e reutilizá-los.

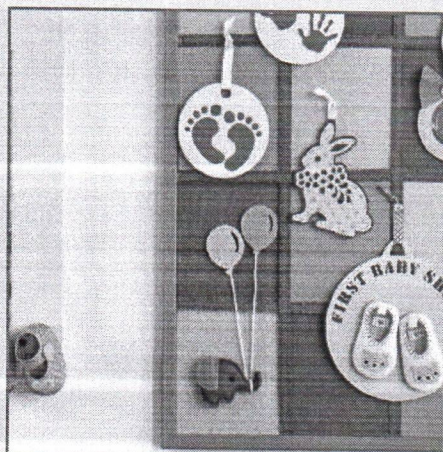

Steph

## 3. Precisa e estável

A ScanNCut SDX85 foi desenvolvida para fornecer a experiência de um corte mais preciso, mesmo em padrões complexos e materiais mais espessos. Mais rápida e mais silenciosa do que nunca, permite cortes mais rápidos e mais suaves.

### **Desenhando com caneta touch**

Com a ScanNCut, você pode alterar seu arquivo de corte, seja de uma imagem digitalizada prévia ou de um desenho embutido, e então, recriá-los em questão de segundos com uma seleção de padrões de preenchimento para escolher.

### **Corte em até 3mm**

Corte materiais mais grossos como feltro e EVA de até 3 mm. A nova lâmina de corte de 3 mm oferece a liberdade de se explorar uma maior variedade de materiais.

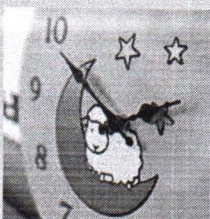

# ScanNCut DX



Características	SDX85
Autônoma	✓
Scanner embutido de 600 dpi	✓
Total de desenhos embutidos	251
Fontes embutidas	5
Conexão à rede local sem fio (WLAN)	✓
Espessura máxima para corte	3 mm
Ajuste de profundidade da lâmina	Automático
Ajuste da pressão da lâmina	Automático
Configuração de meio corte	Manual na tela
Velocidade de corte ajustável	Seleção manual na máquina
Tamanho da esteira (largura x comprimento)	12" x 12" (305 x 305 mm)
Área máxima de digitalização	12" x 12" (305 x 305mm)
Porta USB para mídia	✓
Transferência direta de dados via cabo USB para o CanvasWorkspace (Conexão via cabo USB está disponível apenas para Windows. Cabo USB não incluso)	✓
Memória interna	1MB
Capacidade de leitura de objetos (nº máx. de padrões)	600



## CanvasWorkspace



### CanvasWorkspace - agora também para PC

Nosso aplicativo de desenhos gratuitos está disponível para PC!

Projete quando e onde você desejar, envie seus desenhos através da conexão sem fio do seu computador para a ScanNCut ou transfira-os por meio da unidade de memória USB.

O CanvasWorkspace também vem com centenas de projetos gratuitos para inspirar ainda mais sua criatividade.

Acessórios Inclusos	SDX85
Caneta touch	✓
Espátula	✓
Suporte para caneta	✓
Lâmina automática (com suporte)	✓
Esteira adesiva padrão 12"x12" (30 x 30 cm)	✓
Manual de instruções	Download (web)
Guia de referência rápida	✓
Lista de desenhos	Download (web)
Guia de introdução e papel para amostra de corte	✓

Orçamento de Venda Nº 2605304

Data de Emissão: 21-05-2021

Validade da Proposta: 21-05-2021

Impresso em 21-05-2021, às 16:44:44 h, Página 1

**Cliente**

<b>Nome / Razão Social</b> ASSOCIACAO DE PAIS E AMIGOS DOS EXCEPCIONAIS	<b>Contato</b>
<b>CNPJ/CPF</b> 70.097.894/0001-65	<b>Inscrição Estadual</b>
<b>Endereço</b> RUA PROFA EUTECIA VITAL RIBEIRO 525 - CATOLE - CAMPINA GRANDE - PB - CEP 58410-205	<b>Fone</b> (83) 3337-2454
<b>Endereço de Cobrança</b> RUA PROFA EUTECIA VITAL RIBEIRO 525 CATOLE - CAMPINA GRANDE - PB - CEP 58410-205	<b>Fax</b>

**Condições**

<b>Moeda</b> REAL	<b>Prazo de Faturamento</b> A VISTA	<b>Transportadora</b> BRASPRESS TRANSPORTES URGENTES LTI	<b>Pedido do Cliente</b>
<b>Frete</b> POR CONTA DO CLIENTE	<b>IPi no 1º vcto?</b> NAO	<b>Apenas IPi no 1º vcto?</b> NAO	<b>Vendedor</b> LEANDRO FERNANDES ALVES leandro.fernandes@reisoffice.com.br
			<b>Telefone</b> 2648

**ITENS DO ORÇAMENTO:**

ITEM	PRODUTO	CÓDIGO INTERNO	QTDE	UN	PREÇO UNITÁRIO	SUBST. TRIBUT.	% IPI	% ICMS	CLASSIF. FISCAL	PESO LÍQUIDO	VALOR MERC. COM IPI E ST	PREVISÃO ENTREGA	STATUS VL. PREV
1	SDX125V MAQUINA PARA RECORTE COM SCANNER SCANNCUT SDX125 - VOLTAGEM 220V	SDX125V 220V	1	UN	2.274,45	0,00	0,0	7,0	8479.89.99	8,400	2.274,45	5 dias uteis	EM ABERTO 2.274,45

CONFIDENCIAL AMIGOS EXCEPCIONAIS

**Resumo**

<b>ORÇAMENTO EM ABERTO</b>	<b>Pagto. Antecipado:</b>	0,00
	<b>Valor Mercadorias:</b>	2.274,45
	<b>IPi:</b>	0,00
	<b>Subst. Trib:</b>	0,00
<b>Peso Cubado Total:</b>	<b>Sub-Total:</b>	2.274,45
<b>Peso Bruto Total:</b>		
<b>Peso Líquido Total:</b>		
<b>TEXTOS LEGAIS:</b>	<b>Frete / Seguro / Despesas:</b>	20,25
<b>A PREVISÃO DE ENTREGA DEVERÁ SER CONSIDERADA EM DIAS ÚTEIS A PARTIR DA DATA DE COLETA DO PEDIDO.</b>	<b>Valor Total:</b>	2.294,70
	<b>Valor Previsto com Isenções</b>	2.294,70

Item sujeito a disponibilidade de estoque na confirmação do pedido. @Os preços poderão ser reajustados sem aviso prévio. Sujeito a análise de crédito.

**Log (Usuário e Data de Entrada do Orçamento)**

21-05-2021, 16:39 LEANDRO FERNANDES

**Data e Assinatura do Cliente**



## Comprovante de Transação Bancária

Transferências Para Contas de Outros Bancos (DOC)

Data da operação: 01/06/2021 - 11h20

Nº de controle: 085739881680859592 | Documento: 9197749

Conta de débito: **Agência: 0493 | Conta: 0042731-4 | Tipo: CONTA CORRENTE**

Empresa: **ASSOC DE PAIS E AMIGOS DOS EXCEPCIONAIS | CNPJ: 070.097.894/0001-65**

Nome do favorecido: **Ismael Cândido Rodrigues**

CPF: **218.958.304-78**

Conta de crédito: **Banco: 104 - CAIXA ECONOMICA FEDERAL | Agência: 41 | Conta: 4427381**

Tipo de conta: **CONTA-POUPANCA INDIVIDUAL**

Finalidade: **99 - OUTROS**

Valor: **R\$ 1.200,00**

Tarifa: **Isento**

Valor total: **R\$ 1.200,00**

Tipo de transferência: **DOC**

Data de débito: **01/06/2021**

A tarifa é cobrada por transferência realizada e para as operações agendadas poderá sofrer alteração de acordo com os valores vigentes na data do débito

### Autenticação

Qp864m2@ Ymv2gJ9h OMvTOeLN laL17HVU EGqTZAD\* sW\*iJbze 87Hc2fk# g3jPgeXg  
tCh@843d zgd9mMYF K\*fkGvrs BwtnFw2W L2AZQ5bk rR#j5WMs CTDDPuC4 qhd8t29J  
AhetmNAR liLUUsBj 6RCsazg4 @ULxyTy9 WmPmwEcn eWEN2wH8 91977490 1/06/202

**SAC - Serviço de  
Apelo ao Cliente**

Alô Bradesco  
0800 704 8383

Deficiente Auditivo ou de Fala  
0800 722 0099

Cancelamentos, Reclamações e Informações.  
Atendimento 24 horas, 7 dias por semana.

Demais telefones  
consulte o site  
Fale Conosco

**Ouvidoria** 0800 727 9933 Atendimento de segunda a sexta-feira, das 8h às 18h, exceto feriados.



# CAMPINA GRANDE

Secretaria Municipal de Administração e Finanças

Departamento de Tributos - Av. Marechal Floriano Peixoto, nº 692, Centro - CEP 58.400-058 - Campina Grande/PB - Brasil - Fone: (83) 3310-9417



## NOTA FISCAL DE SERVIÇOS ELETRÔNICA - NFS-e AVULSA

Emissão (Horário de Brasília)	Período de Competência	Município de Prestação do Serviço
<b>01/06/2021 08:45:07</b>	<b>05/2021</b>	<b>Campina Grande - PB</b>
Reg. Especial Tributação	Exigibilidade do ISS	
<b>Nenhum</b>	<b>Exigível em Campina Grande</b>	

### PRESTADOR DE SERVIÇOS

Razão Social

**ISRAEL CANDIDO RODRIGUES**

Nome Fantasia

Email

CPF/CNPJ	Inscrição Municipal	Inscrição Estadual	Simple Nacional	Incentivador Cultural	Fone/Fax
<b>218.958.304-78</b>	<b>1005458</b>		<b>Não</b>	<b>Não</b>	<b>(83) 8710-4427</b>

Endereço

**Rua Manoel Mota, 1025, Bodocongó - CEP: 58430-745 - Campina Grande - PB**

### TOMADOR DE SERVIÇOS

Nome/Razão Social

**ASSOCIAÇÃO DE PAIS E AMIGOS DOS EXCEPCIONAIS DE CAMPINA GRANDE**

CPF/CNPJ	Inscrição Municipal	Inscrição Estadual	Fone/Fax	E-mail
<b>70.097.894/0001-65</b>	<b>464013</b>		<b>(83) 3337-2454</b>	<b>apaecampinagrande@gmail.com</b>

Endereço

**Rua Professora Eutécia Vital Ribeiro, 525, Catolé - CEP: 58410-205 - Campina Grande - PB**

### SERVIÇO PRESTADO

**1406 - Instalação e montagem de aparelhos, máquinas e equipamentos, inclusive montagem industrial, prestados ao usuário final, exclusivamente com material por ele fornecido.**

### DESCRIÇÃO DOS SERVIÇOS

SERVIÇOS DE MONTAGEM DE 06 MESAS E 12 BANCOS DE CONCRETO

Pago com recursos do FUNCEP  
 Convênio nº 007012020  
 Banco: 4273J-4 Bradesco  
 Agência: 0493  
 Em 05/06/2021  
 Marinalva Maciel Lima

Declaro que o material foi recebido e conferido, estando em conformidade com esta nota fiscal.  
 Em 21/06/2021  
 Marinalva Maciel Lima

### RETENÇÕES FEDERAIS

PIS (R\$)	COFINS (R\$)	INSS (R\$)	IR (R\$)	CSLL (R\$)	Outras Retenções (R\$)
<b>0,00</b>	<b>0,00</b>	<b>0,00</b>	<b>0,00</b>	<b>0,00</b>	<b>0,00</b>

### VALORES

Valor dos Serviços (R\$)	Deduções (R\$)	Desconto Incondicionado (R\$)	Base de Cálculo (R\$)	Alíquota (%)
<b>1.200,00</b>	<b>0,00</b>	<b>0,00</b>	<b>1.200,00</b>	<b>5,00</b>
ISS (R\$)	ISS Retido (R\$)	Desconto Condicionado (R\$)	Valor Líquido (R\$)	Valor Total da Nota (R\$)
<b>60,00</b>	-----	<b>0,00</b>	<b>1.200,00</b>	<b>1.200,00</b>

### OUTRAS INFORMAÇÕES

Esta NFS-e é autodeclaratória.  
Trib. aprox. R\$ 161,40 Federal e R\$ 48,00 Municipal. Fonte: IBPT [B95EF4]  
Nota eletrônica avulsa referente a guia Nº 69016

ASSOCIAÇÃO DE PAIS E AMIGOS DOS EXCEPCIONAIS - APAE-CG  
Rua Eutécia Vita! Ribeiro, 525 - Catolé - CEP: 58410-205  
Campina Grande - PB - Telefone: (83) 3337-2454 / 3315-8700  
Fundada em 01/09/1982 - CNPJ 70.097.894/0001-65  
Declarada de Utilidade Pública Federal Lei 061/07-08-98  
Certificado de Filantropia 062/16-05-2001  
campinagrande.apaebrasil.org.br - apaecampinagrande@gmail.com



12610

CONTROLE DE EMISSÃO DE DESPESAS

Protocolo ...: 12610/2021  
Banco ...: BRADESCO | Agência ...: 0493  
Conta ...: 427314 | Tipo...: CONTA CORRENTE

Assunto ...: PAG REF A COMPRA DE MATERIAL PARA PEQUENOS REPAROS E  
MANUTENCAO (73)

Documento ...: NF00000001

Pago a ...: ISMAEL CANDIDO RODRIGUES (1313) [218.958.304-78]

Data ...: 01/06/2021

Observação ...: MONTAGEM DE MESAS E BANCOS DE CONCRETO NO JARDIM

Valor ...: R\$ 1.200,00

( UM MIL E DUZENTOS REAIS )

Forma de Pagamento ...: ELETRÔNICO

Número do Documento de Pagamento ...: 9197749

**LANÇADO**

20210707152344

Campina Grande, 07 de julho de 2021





# ISMAEL PREMOLDADOS

(83) 98710-4427

RUA MANOEL MOTTA, 1025  
BODOCONGÓ - CAMPINA GRANDE - PB

## ORÇAMENTO

Nome: Associação de Pais e Amigos dos Excepcionais de Campina Grande

Fone: 83 3315-8700 / 3315-8702

Email: [apaecampinagrande@gmail.com](mailto:apaecampinagrande@gmail.com)

CNPJ: 70.097.894/0001-65

Prezados (as) senhores (as),

Apresentamos a VS(as) nossa proposta para fornecimento de materiais para sua obra.

Conforme abaixo:

Quantidade	Descrição	Preço Unitário	Sub Total
06	Cj. Mesa de concreto redonda + 2 bancos meia lua	200,00	1.200,00

Campina Grande, 24 de maio de 2021.

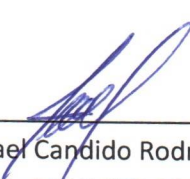

---

Ismael Candido Rodrigues  
Cpf nº 218.958.304-79

# ISMAEL PREMOLDADOS

(83) 98710-4427

RUA MANOEL MOTTA, 1025  
BODOCONGÓ - CAMPINA GRANDE - PB

## ORÇAMENTO

Nome: Associação de Pais e Amigos dos Excepcionais de Campina Grande

Fone: 83 3315-8700 / 3315-8702

Email: [apaecampinagrande@gmail.com](mailto:apaecampinagrande@gmail.com)

CNPJ: 70.097.894/0001-65

Prezados (as) senhores (as),

Apresentamos a VS(as) nossa proposta para fornecimento de materiais para sua obra.

Conforme abaixo:

Quantidade	Descrição	Preço Unitário	Sub Total
06	Cj. Mesa de concreto redonda + 2 bancos meia lua	200,00	1.200,00

Campina Grande, 24 de maio de 2021.



Ismael Candido Rodrigues

Cpf nº 218.958.304-79





# CASA DOS JARROS

Org.: Terezinha

Trabalhamos com suporte p/ Ar-condicionado, Garsas p/ Jardim

• Pergolado, Torneados, Cruz, Jarros Decorativos e Outros.

AV. CANAL, 20 - PONTO CEM RÉIS - CAMPINA GRANDE - PB (SAÍDA PARA LAGOA SECA)

FONES: (83) 3321-4186 / 99152-1867

NOTA DE CONFERÊNCIA

Data da Emissão: 25/5/22

Cliente: \_\_\_\_\_

End.: \_\_\_\_\_

Cidade: \_\_\_\_\_ Tel. \_\_\_\_\_

QUANT.	Discriminação	P. Unitário	TOTAL
	mesa de 250x90		
	Barras de 150x		
	cada		

TOTAL R\$ \_\_\_\_\_

Terezinha  
Visto \_\_\_\_\_ Cliente





## Comprovante de Transação Bancária

Pix

Data da operação: 04/06/2021 - 13h2

Nº de controle: 537866589856025852 | Documento: 1302211

Conta de débito: **Agência: 0493 | Conta: 0042731-4 | Tipo: Conta-Corrente**

Empresa: **ASSOC DE PAIS E AMIGOS DOS EXCEPCIONAIS | CNPJ: 070.097.894/0001-65**

Nome do favorecido: **CARLOS EDUARDO DAS NEVES**  
CNPJ/CPF: **\*\*\*.571.444-\*\***  
Instituição Destino: **BCO DO BRASIL S A.**  
Agência e Conta: **0000 | 0000000 | Conta-Poupança**  
Chave: **\*\*\*.571.444-\*\***  
Valor: **R\$ 4.750,00**  
Tarifa: **R\$ 0,00**  
Identificação: **E6074694820210604144714930y0g0lo**  
Debitado da: **Conta-Corrente**  
Instituição Origem: **Banco Bradesco S.A.**

A transação acima foi realizada por meio do Bradesco Net Empresa e está sujeita a análise. O crédito será efetuado em instantes.

<b>SAC - Serviço de Apoio ao Cliente</b>	Alô Bradesco 0800 704 8383	Deficiente Auditivo ou de Fala 0800 722 0099	Cancelamentos, Reclamações e Informações. Atendimento 24 horas, 7 dias por semana	Demais telefones consulte o site Fale Conosco
<b>Ouvidoria</b>	0800 727 9933	Atendimento de segunda a sexta-feira , das 8h as 18h, exceto feriados		

 <b>GOVERNO DO ESTADO DA PARAÍBA</b> <b>SECRETARIA DE ESTADO DA FAZENDA - SEFAZ</b>		<b>NOTA FISCAL AVULSA Nº 015531</b> <input checked="" type="checkbox"/> SAÍDA <input type="checkbox"/> ENTRADA		<b>Nº Eletrônico</b> 90301004.01.00015531/2021-05 <b>1ª VIA - DESTINATÁRIO/REMETENTE</b>				
<b>EMITENTE</b> REPARTIÇÃO FISCAL <b>CENTRO DE ATENDIMENTO AO CIDADÃO DA GR3 DA SEFAZ - CAMPINA GRANDE</b>				<b>DATA LIMITE PARA EMISSÃO</b> 00/00/00				
MUNICÍPIO <b>CAMPINA GRANDE</b>		FONE / FAX						
<b>REMETENTE</b> NOME / RAZÃO SOCIAL <b>CARLOS EDUARDO DAS NEVES 02457144485</b>				DATA DA EMISSÃO <b>03/06/2021</b>				
ENDEREÇO <b>DOUTOR JOAO TAVARES, 230</b>		BAIRRO / DISTRITO <b>SANTA CRUZ</b>		DATA SAÍDA / ENTRADA <b>03/06/2021</b>				
MUNICÍPIO <b>CAMPINA GRANDE</b>		U.F. <b>PB</b>		HORA DA SAÍDA <b>14:44:16</b>				
FONE / FAX <b>(83)91026973</b>		CEP <b>58417-195</b>		C.N.P.J. / C.P.F. <b>27.160.109/0001-42</b>				
NATUREZA DA OPERAÇÃO <b>SAIDA INTERNA</b>		C.F.O.P. <b>5.000</b>		INSCR. EST. SUBST. TRIBUTÁRIO <b>16.289.111-3</b>				
<b>DESTINATÁRIO</b> NOME / RAZÃO SOCIAL <b>ASSOC DE PAIS E AMIGOS DOS EXCEPCIONAIS DE C GRANDE</b>				C.N.P.J. / C.P.F. <b>70.097.894/0001-65</b>				
ENDEREÇO <b>PROFESSORA EUTECIA VITAL RIBEIRO, 525</b>		BAIRRO / DISTRITO <b>CATOLE</b>		CEP <b>58410-205</b>				
MUNICÍPIO <b>CAMPINA GRANDE</b>		FONE / FAX		U.F. <b>PB</b>				
INSCRIÇÃO ESTADUAL		INSCRIÇÃO ESTADUAL						
<b>DADOS DOS PRODUTOS</b>								
CÓD. PRODUTO (NCM)	PRODUTO	DETALHAMENTO DO PRODUTO	UNID.	QUANT.	VALOR UNITÁRIO	VALOR TOTAL	ALÍQ. IPI	ALÍQUOTA
00000000	OUTROS	ARMARIO COM 6 PORTAS BRANCO EM MDF MED 4,10X1,70X0,40	UD	1,00	4.750,00	4.750,00	0,00	0,00
<div style="border: 1px solid black; padding: 5px; width: fit-content;">           Pago com recursos do FUNCEP            Convênio nº 0070/2020            Banco: 42731-4 Bradesco            Agência: 0493            Em 04/06/2021            Maximalva Maciel Lima         </div>		<div style="border: 1px solid black; padding: 5px; width: fit-content;">           Declaro que o material foi recebido e conferido, estando em conformidade com esta nota fiscal.            Em 30/06/2021            Maximalva Maciel Lima         </div>						
<b>CÁLCULO DO IMPOSTO</b>								
BASE DE CÁLCULO DO ICMS	VALOR DO ICMS	BASE DE CÁLCULO ICMS SUBSTITUIÇÃO	VALOR DO ICMS SUBSTITUIÇÃO	VALOR TOTAL DOS PRODUTOS				
0,00	0,00	0,00	0,00	4.750,00				
VALOR DO FRETE	VALOR DO SEGURO	OUTRAS DESPESAS ACESSÓRIAS	VALOR TOTAL DO IPI	VALOR TOTAL DA NOTA				
0,00	0,00	0,00	0,00	4.750,00				
<b>TRANSPORTADOR / VOLUMES TRANSPORTADOS</b>								
NOME / RAZÃO SOCIAL <b>CARLOS EDUARDO DAS NEVES 02457144485</b>		FRETE POR CONTA 1 - REMETENTE <input type="checkbox"/> 2 - DESTINATÁRIO <input type="checkbox"/> 3 - TRANSPORTADOR <input type="checkbox"/>		PLACA VEÍCULO				
ENDEREÇO <b>DOUTOR JOAO TAVARES</b>		MUNICÍPIO <b>CAMPINA GRANDE</b>		U.F. <b>PB</b>				
QUANTIDADE		ESPÉCIE		MARCA				
NÚMERO		PESO BRUTO		PESO LÍQUIDO				
DADOS ADICIONAIS <b>MEI</b>		DOCUMENTO DE ARRECADAÇÃO DAR Nº: 3022404230		ASSINATURA DO FUNCIONÁRIO DATA DO RECOLHIMENTO:				
MATRÍCULA: 796603		NOME: RILVAN RAMALHO		AUTENTICIDADE DA NOTA: www.sefaz.pb.gov.br - Portal Serviços On-Line.				



ASSOCIAÇÃO DE PAIS E AMIGOS DOS EXCEPCIONAIS - APAE-CG  
Rua Eutécia Vital Ribeiro, 525 - Catolé - CEP: 58410-205  
Campina Grande - PB - Telefone: (83) 3337-2454 / 3315-8700  
Fundada em 01/09/1982 - CNPJ 70.097.894/0001-65  
Declarada de Utilidade Pública Federal Lei 061/07-08-98  
Certificado de Filantropia 062/16-05-2001  
campinagrande.apaebrasil.org.br - apaecampinagrande@gmail.com



12614

CONTROLE DE EMISSÃO DE DESPESAS

Protocolo ...: 12614/2021

Banco ...: BRADESCO | Agência ...: 0493

Conta ...: 427314 | Tipo...: CONTA CORRENTE

Assunto ...: PAG RF A COMPRA DE PORTA PORTAO JANELA E OU SIMILARES (211)

Documento ...: NF00015531

Pago a ...: CARLOS EDUARDO DAS NEVES (1314) [27.160.109/0001-42]

Data ...: 04/06/2021

Observação ...: ARMARIO COM 6 PORTAS EM MDF

Valor ...: R\$ 4.750,00

( QUATRO MIL E SETECENTOS E CINQUENTA REAIS )

Forma de Pagamento ...: ELETRÔNICO

Número do Documento de Pagamento ...: 1302211

LANÇADO

20210707152135

Campina Grande, 07 de julho de 2021

Controle Financeiro v.2 07/07/2021 14:08:28

Desenvolvido por: Cleber Sousa - cleberdossantossousa@gmail.com



<https://mail.google.com/mail/u/0/#inbox/FMfcgzGkbDbSkZrllkstvPbTjGckmljs?projector=1&messagePartId=0.4>



# EDUARDO MARCENEIRO

(83) 8837-6292 / (83)3336-1181  
RUA JOÃO TAVARES, 230  
CONJ. DINAMÉRICA - CAMPINA GRANDE - PB  
CNPJ Nº 27.160.109/0001-42

## ORÇAMENTO

Nome: Associação de Pais e Amigos dos Excepcionais de Campina Grande  
Fone: 83 3315-8700 / 3315-8702  
Email: [apaecampinagrande@gmail.com](mailto:apaecampinagrande@gmail.com)  
CNPJ: 70.097.894/0001-65

Prezados (as) senhores (as),  
Apresentamos a VS(as) nossa proposta para fornecimento de materiais para sua obra.  
Conforme abaixo:

Quantidade	Descrição	Preço Unitário	Sub Total
01	Armário com 6 portas – 4,10x170x40	3.400,00	3.400,00
01	Armário com portas e chaves – 4,00 x 2m	6.100,00	6.100,00
	<b>TOTAL</b>		<b>9.500,00</b>

Campina Grande, 27 de maio de 2021.

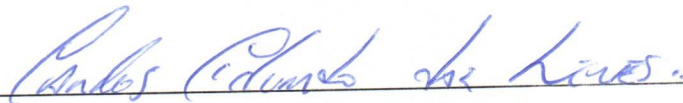

Carlos Eduardo das Neves  
CNPJ Nº 27.160.109/0001-42

## Descrição do Projeto

Cliente: APAE Campina Grande

Data: 27/05/2021

### QUARTO TIPO 1

Orçamento referente ao projeto para o quarto completo, composto por:

**Armario:** 4,00m x 2,41m

**Armario:** 4,10m x 170m x 0,40m

**OBS:** Projeto executado 100% em mdf branco tx.

## Orçamento

Revisão: 1

Valor do Projeto

R\$ 10.634,69

### Formas de Pagamento

	1º Parcela	2º Parcela	3º Parcela	4º Parcela
<b>À Vista - 5%</b>	R\$ 10.102,96			
<b>50% + 50%</b>	R\$ 5.317,35	R\$ 5.317,35		
<b>1 + 3 x Cartão</b>	R\$ 7.444,28	R\$ 1.063,47	R\$ 1.063,47	R\$ 1.063,47

10 x no cartão com acréscimo de juros, solicite sua cotação.



**OTIMIZE MÓVEIS**

Entrega , em ATÉ 30 dias\* contando a partir do recebimento do material

Data do Pedido 06/06/2021

Data de Entrega \*\* 21/07/2021

\_\_\_\_\_  
APAE Campina Grande

\_\_\_\_\_  
Otimize Móveis

\* Prazo de entrega de acordo com o nível de complexidade do projeto.

\*\* Para que o prazo de entrega seja cumprido na data prevista, o pedido deverá ser realizado na data programada. Caso não, uma nova data deverá ser acertada.

# SÉRGIO MÓVEIS

Móveis Projetados e Decorados

Fone: (83) 3339.7809 / 8709.4638

Rua das Jaboticabeiras nº 22 - Malvinas  
E-mail: sergiomoveiscg@hotmail.com

Em 20/05/2021

Cliente: APAE Fone: \_\_\_\_\_  
Rua: \_\_\_\_\_ N° \_\_\_\_\_  
Bairro: \_\_\_\_\_ Cidade: \_\_\_\_\_ Estado \_\_\_\_\_

Quant.	Discriminação	V.unid	Valor
01	ARMARIO MEDIANO 410.170.40 (BRANCO)		4.570
01	ARMARIO MEDIANO 400.271 (BRANCO)		7.500

Criativo: (83) 8837.0043

TOTAL 12.070

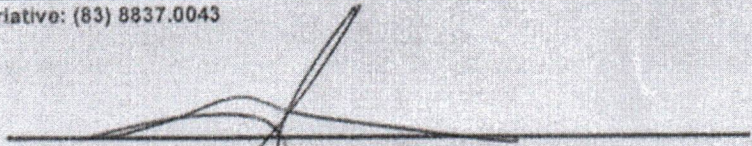
  
Assinatura

# EDUARDO MARCENEIRO

(83) 8837-6292 / (83)3336-1181  
RUA JOÃO TAVARES, 230  
CONJ. DINAMÉRICA - CAMPINA GRANDE - PB  
CNPJ N° 27.160.109/0001-42

## ORÇAMENTO

Nome: Associação de Pais e Amigos dos Excepcionais de Campina Grande  
Fone: 83 3315-8700 / 3315-8702  
Email: [apaecampinagrande@gmail.com](mailto:apaecampinagrande@gmail.com)  
CNPJ: 70.097.894/0001-65

Prezados (as) senhores (as),  
Apresentamos a VS(as) nossa proposta para fornecimento de materiais para sua obra.  
Conforme abaixo:

Quantidade	Descrição	Preço Unitário	Sub Total
01	Armário com 6 portas – 4,10x170x40	3.400,00	3.400,00
01	Armário com portas e chaves – 4,00 x 2m	6.100,00	6.100,00
		<b>TOTAL</b>	<b>9.500,00</b>

Campina Grande, 27 de maio de 2021.



Carlos Eduardo das Neves  
CNPJ N° 27.160.109/0001-42



### Comprovante de Transação Bancária

Pix  
Data da operação: 12/07/2021 - 16h17  
Nº de controle: 565555314222788393 | Documento: 1617189

Conta de débito: **Agência: 0493 | Conta: 0042731-4 | Tipo: Conta-Corrente**  
Empresa: **ASSOC DE PAIS E AMIGOS DOS EXCEPCIONAIS | CNPJ: 070.097.894/0001-65**

Nome do favorecido: **CARLOS EDUARDO DAS NEVES**  
CNPJ/CPF: **\*\*\*.571.444-\*\***  
Instituição Destino: **BCO DO BRASIL S.A.**  
Agência e Conta: **0000 | 0000000 | Conta-Poupança**  
Chave: **\*\*\*.571.444-\*\***  
Valor: **R\$ 4.750,00**  
Tarifa: **R\$ 0,00**  
Identificação: **E60746948202107121752I4930pskMtg**  
Debitado da: **Conta-Corrente**  
Instituição Origem: **Banco Bradesco S.A.**

A transação acima foi realizada por meio do Bradesco Net Empresa e está sujeita a análise. O crédito será efetuado em instantes.

<b>SAC - Serviço de Apoio ao Cliente</b>	Alô Bradesco 0800 704 8383	Deficiente Auditivo ou de Fala 0800 722 0099	Cancelamentos, Reclamações e Informações. Atendimento 24 horas, 7 dias por semana	Demais telefones consulte o site Fale Conosco
<b>Ouvidoria</b>	0800 727 9933	Atendimento de segunda a sexta-feira , das 8h as 18h, exceto feriados		



 <b>GOVERNO DO ESTADO DA PARAÍBA</b> <b>SECRETARIA DE ESTADO DA FAZENDA - SEFAZ</b>		<b>NOTA FISCAL AVULSA Nº 019476</b> <input checked="" type="checkbox"/> SAÍDA <input type="checkbox"/> ENTRADA		<b>Nº Eletrônico</b> <b>90301004.01.00019476/2021-14</b> <b>2ª VIA - POSTO FISCAL</b>				
<b>EMITENTE</b>				<b>DATA LIMITE PARA EMISSÃO</b>				
REPARTIÇÃO FISCAL <b>CENTRO DE ATENDIMENTO AO CIDADÃO DA GR3 DA SEFAZ - CAMPINA GRANDE</b>				<b>00/00/00</b>				
MUNICÍPIO <b>CAMPINA GRANDE</b>		FONE / FAX						
<b>REMETENTE</b>				<b>DATA DA EMISSÃO</b>				
NOME / RAZÃO SOCIAL <b>CARLOS EDUARDO DAS NEVES 02457144485</b>				<b>12/07/2021</b>				
ENDEREÇO <b>DOUTOR JOAO TAVARES, 230</b>		BAIRRO / DISTRITO <b>SANTA CRUZ</b>		DATA SAÍDA / ENTRADA <b>12/07/2021</b>				
MUNICÍPIO <b>CAMPINA GRANDE</b>		U.F. <b>PB</b>		HORA DA SAÍDA <b>12:51:45</b>				
FONE / FAX <b>(83)91026973</b>		CEP <b>58417-195</b>		C.N.P.J. / C.P.F. <b>27.160.109/0001-42</b>				
NATUREZA DA OPERAÇÃO <b>SAIDA INTERNA</b>		C.F.O.P. <b>5.000</b>		INSCR. EST. SUBST. TRIBUTÁRIO <b>16.289.111-3</b>				
<b>DESTINATÁRIO</b>				<b>C.N.P.J. / C.P.F.</b>				
NOME / RAZÃO SOCIAL <b>ASSOC DE PAIS E AMIGOS DOS EXCEPCIONAIS DE C GRANDE</b>				<b>70.097.894/0001-65</b>				
ENDEREÇO <b>PROFESSORA EUTECIA VITAL RIBEIRO, 525</b>		BAIRRO / DISTRITO <b>CATOLE</b>		CEP <b>58410-205</b>				
MUNICÍPIO <b>CAMPINA GRANDE</b>		FONE / FAX		U.F. <b>PB</b>				
<b>DADOS DOS PRODUTOS</b>								
CÓD. PRODUTO (NCM)	PRODUTO	DETALHAMENTO DO PRODUTO	UNID.	QUANT.	VALOR UNITÁRIO	VALOR TOTAL	ALÍQ. IPI	ALÍQUOTA
00000000	OUTROS	ARMARIO COM 08 PORTAS EM MDF MED 4,00X241X0,32	Un	1,00	4.750,00	4.750,00	0,00	0,00
<div style="border: 1px solid black; padding: 5px; width: fit-content;">           Pago com recursos do FUNCEP            Convênio nº 007/01/2020            Banco: 42732-4 Bradesco            Agência: 0493            Em 12 / 07 / 2021            Marivalva Maciel Farias         </div>			<div style="border: 1px solid black; padding: 5px; width: fit-content; transform: rotate(-5deg);">           Declaro que o material foi recebido e conferido, estando em conformidade com esta nota fiscal.            Em 26 / 07 / 2021            Marivalva Maciel Farias         </div>					
<b>CÁLCULO DO IMPOSTO</b>								
BASE DE CÁLCULO DO ICMS	VALOR DO ICMS	BASE DE CÁLCULO ICMS SUBSTITUIÇÃO	VALOR DO ICMS SUBSTITUIÇÃO	VALOR TOTAL DOS PRODUTOS				
0,00	0,00	0,00	0,00	4.750,00				
VALOR DO FRETE	VALOR DO SEGURO	OUTRAS DESPESAS ACESSÓRIAS	VALOR TOTAL DO IPI	VALOR TOTAL DA NOTA				
0,00	0,00	0,00	0,00	4.750,00				
<b>TRANSPORTADOR / VOLUMES TRANSPORTADOS</b>								
NOME / RAZÃO SOCIAL <b>CARLOS EDUARDO DAS NEVES 02457144485</b>			FRETE POR CONTA 1 - REMETENTE <input type="checkbox"/> 2 - DESTINATÁRIO <input type="checkbox"/> 3 - TRANSPORTADOR <input type="checkbox"/>		PLACA VEÍCULO	U.F. <b>PB</b>	C.N.P.J. / C.P.F. <b>27.160.109/0001-42</b>	
ENDEREÇO <b>DOUTOR JOAO TAVARES</b>			MUNICÍPIO <b>CAMPINA GRANDE</b>		U.F. <b>PB</b>	INSCRIÇÃO ESTADUAL <b>16.289.111-3</b>		
QUANTIDADE	ESPÉCIE	MARCA	NÚMERO	PESO BRUTO	PESO LÍQUIDO			
				0,00	0,00			
<b>DADOS ADICIONAIS</b>								
<b>MEI</b>		DOCUMENTO DE ARRECAÇÃO DAR Nº: 3022642648 DATA DO RECOLHIMENTO:		ASSINATURA DO FUNCIONÁRIO MATRÍCULA: 796603 NOME: RILVAN RAMALHO				
AUTENTICIDADE DA NOTA: www.sefaz.pb.gov.br - Portal Serviços On-Line.								

 <b>GOVERNO DO ESTADO DA PARAÍBA</b> <b>SECRETARIA DE ESTADO DA FAZENDA - SEFAZ</b>		<b>NOTA FISCAL AVULSA Nº 019476</b> <input checked="" type="checkbox"/> SAÍDA <input type="checkbox"/> ENTRADA		<b>Nº Eletrônico</b> 90301004.01.00019476/2021-14 <b>1ª VIA - DESTINATÁRIO/REMETENTE</b>				
<b>EMITENTE</b>				<b>DATA LIMITE PARA EMISSÃO</b>				
REPARTIÇÃO FISCAL <b>CENTRO DE ATENDIMENTO AO CIDADÃO DA GR3 DA SEFAZ - CAMPINA GRANDE</b>				<b>00/00/00</b>				
MUNICÍPIO <b>CAMPINA GRANDE</b>		FONE / FAX						
<b>REMETENTE</b>								
NOME / RAZÃO SOCIAL <b>CARLOS EDUARDO DAS NEVES 02457144485</b>				DATA DA EMISSÃO <b>12/07/2021</b>				
ENDEREÇO <b>DOUTOR JOAO TAVARES, 230</b>		BAIRRO / DISTRITO <b>SANTA CRUZ</b>		DATA SAÍDA / ENTRADA <b>12/07/2021</b>				
MUNICÍPIO <b>CAMPINA GRANDE</b>				U.F. <b>PB</b>	HORA DA SAÍDA <b>12:51:45</b>			
FONE / FAX <b>(83)91026973</b>		CEP <b>58417-195</b>		C.N.P.J. / C.P.F. <b>27.160.109/0001-42</b>				
NATUREZA DA OPERAÇÃO <b>SAIDA INTERNA</b>		C.F.O.P. <b>5.000</b>	INSCR. EST. SUBST. TRIBUTÁRIO	INSCRIÇÃO ESTADUAL <b>16.289.111-3</b>				
<b>DESTINATÁRIO</b>								
NOME / RAZÃO SOCIAL <b>ASSOC DE PAIS E AMIGOS DOS EXCEPCIONAIS DE C GRANDE</b>				C.N.P.J. / C.P.F. <b>70.097.894/0001-65</b>				
ENDEREÇO <b>PROFESSORA EUTECIA VITAL RIBEIRO, 525</b>			BAIRRO / DISTRITO <b>CATOLE</b>		CEP <b>58410-205</b>			
MUNICÍPIO <b>CAMPINA GRANDE</b>			FONE / FAX	U.F. <b>PB</b>	INSCRIÇÃO ESTADUAL			
<b>DADOS DOS PRODUTOS</b>								
CÓD. PRODUTO (NCM)	PRODUTO	DETALHAMENTO DO PRODUTO	UNID.	QUANT.	VALOR UNITÁRIO	VALOR TOTAL	ALÍQ. IPI	ALÍQUOTA
00000000	OUTROS	ARMARIO COM 08 PORTAS EM MDF MED 4,00X241X0,32	Un	1,00	4.750,00	4.750,00	0,00	0,00
<b>CÁLCULO DO IMPOSTO</b>								
BASE DE CÁLCULO DO ICMS	VALOR DO ICMS	BASE DE CÁLCULO ICMS SUBSTITUIÇÃO	VALOR DO ICMS SUBSTITUIÇÃO	VALOR TOTAL DOS PRODUTOS				
0,00	0,00	0,00	0,00	4.750,00				
VALOR DO FRETE	VALOR DO SEGURO	OUTRAS DESPESAS ACESSÓRIAS	VALOR TOTAL DO IPI	VALOR TOTAL DA NOTA				
0,00	0,00	0,00	0,00	4.750,00				
<b>TRANSPORTADOR / VOLUMES TRANSPORTADOS</b>								
NOME / RAZÃO SOCIAL <b>CARLOS EDUARDO DAS NEVES 02457144485</b>			FRETE POR CONTA 1 - REMETENTE 2 - DESTINATÁRIO 3 - TRANSPORTADOR	PLACA VEÍCULO	U.F. <b>PB</b>	C.N.P.J. / C.P.F. <b>27.160.109/0001-42</b>		
ENDEREÇO <b>DOUTOR JOAO TAVARES</b>			MUNICÍPIO <b>CAMPINA GRANDE</b>		U.F. <b>PB</b>	INSCRIÇÃO ESTADUAL <b>16.289.111-3</b>		
QUANTIDADE	ESPÉCIE	MARCA	NÚMERO	PESO BRUTO	PESO LÍQUIDO			
				0,00	0,00			
<b>DADOS ADICIONAIS</b>								
<b>MEI</b>		DOCUMENTO DE ARRECADAÇÃO DAR Nº: <b>3022642648</b> DATA DO RECOLHIMENTO:		ASSINATURA DO FUNCIONÁRIO MATRÍCULA: <b>796603</b> NOME: <b>RILVAN RAMALHO</b>				
AUTENTICIDADE DA NOTA: <a href="http://www.sefaz.pb.gov.br">www.sefaz.pb.gov.br</a> - Portal Serviços On-Line.								

ASSOCIAÇÃO DE PAIS E AMIGOS DOS EXCEPCIONAIS - APAE-CG  
Rua Eutécia Vital Ribeiro, 525 - Catolé - CEP: 58410-205  
Campina Grande - PB - Telefone: (83) 3337-2454 / 3315-8700  
Fundada em 01/09/1982 - CNPJ 70.097.894/0001-65  
Declarada de Utilidade Pública Federal Lei 061/07-08-98  
Certificado de Filantropia 062/16-05-2001  
campinagrande.apaebrasil.org.br - apaecampinagrande@gmail.com



12735

CONTROLE DE EMISSÃO DE DESPESAS

Protocolo ...: 12735/2021  
Banco ...: BRADESCO | Agência ...: 0493  
Conta ...: 427314 | Tipo...: CONTA CORRENTE

Assunto ...: PAG REF A MOVEIS MAQUINAS E UTENSILIOS (176)

Documento ...: NF19476

Pago a ...: CARLOS EDUARDO DAS NEVES (1314) [27.160.109/0001-42]

Data ...: 12/07/2021

Observação ...: 01 ARMARIO COM 08 PORTAS SALA DE AULA

Valor ...: R\$ 4.750,00

( QUATRO MIL E SETECENTOS E CINQUENTA REAIS )

Forma de Pagamento ...: ELETRÔNICO

Número do Documento de Pagamento ...: 1617189

**LANÇADO**  
20210811165808

Campina Grande, 11 de agosto de 2021



### Comprovante de Transação Bancária

Transferência para Contas Bradesco - Cadastradas

Data da operação: 27/05/2021 - 11h04

Nº de controle: 552.324.545.720.564.412

Conta de débito: **Agência: 0493 | Conta: 0042731-4**

Empresa: **ASSOC DE PAIS E AMIGOS DOS EXCEPCIONAIS | CNPJ: 070.097.894/0001-65**

Conta de crédito: **Agência: 435 | Conta: 11035-8 | Tipo: Conta Corrente**

Nome do favorecido: **GM COMERCIO E IMPORTACAO LTDA**

Valor: **R\$ 11.085,00**

Data de débito: **27/05/2021**

### Autenticação

qvV#Xv8x qj2HGSMi zvfLFRQ3 OHR2Tb2u gkAk7hTN G024DLJi Kz5VvqWK cTirookh  
bQOvXEHC w6BvJsVA pmrEKn#5 @\*jvDLan ZMW\*FbYr Uv2Uxp?B XrgVuhqN F2RBuORu  
TIPesXN1 vt1KDvYF pL7p6uIQ IczLcXU5 df9h4vUy KWMqJwE7 00493000 00000427

**SAC - Serviço de  
Apoio ao Cliente**

Alô Bradesco  
0800 704 8383

Deficiente Auditivo ou de Fala  
0800 722 0099

Cancelamentos, Reclamações e  
Informações. Atendimento 24 horas, 7 dias  
por semana.

Demais telefones  
consulte o site  
Fale Conosco

**Ouvidoria** 0800 727 9933

Atendimento de segunda a sexta-feira, das 8h às 18h, exceto feriados.

RECEBEMOS DE GM COMERCIO E IMPORTACAO LTDA OS PRODUTOS E/OU SERVIÇOS CONSTAN TES DA NOTA FISCAL ELETRÔNICA INDICADA ABAIXO. EMISSÃO: 25/05/2021 VALOR TOTAL: R\$ 11.085,00 DESTINATÁRIO: ASSOC DE PAIS E AMIGOS DOS EXCEPCIONAIS DE C G - RUA RUA EUTECIA VITAL RIBEIRO, 525 CATOLE CAMPINA GRANDE-PB

NF-e

Nº. 000.153.648  
Série 001

DATA DE RECEBIMENTO

IDENTIFICAÇÃO E ASSINATURA DO RECEBEDOR

IDENTIFICAÇÃO DO EMITENTE

**GM COMERCIO E IMPORTACAO LTDA**

Rua Severino Luiz de Franca, 211  
JARDIM AMERICA - 58102-600  
CABEDELO - PB Fone/Fax: 8330239590

**DANFE**  
Documento Auxiliar da Nota  
Fiscal Eletrônica

0 - ENTRADA  
1 - SAÍDA

1

Nº. 000.153.648  
Série 001  
Folha 1/1



CHAVE DE ACESSO

2521 0507 8271 1100 0115 5500 1000 1536 4815 1800 5123

Consulta de autenticidade no portal nacional da NF-e  
www.nfe.fazenda.gov.br/portal ou no site da Sefaz Autorizadora

NATUREZA DA OPERAÇÃO

**VENDA DE MERCADORIA ADQUIRIDA OU RECEBIDA DE TERCEIROS**

PROTOCOLO DE AUTORIZAÇÃO DE USO

325210014263266 - 25/05/2021 18:00:14

INSCRIÇÃO ESTADUAL

161476090

INSCRIÇÃO ESTADUAL DO SUBST. TRIBUT.

CNPJ

07.827.111/0001-15

DESTINATÁRIO / REMETENTE

NOME / RAZÃO SOCIAL

**ASSOC DE PAIS E AMIGOS DOS EXCEPCIONAIS DE C G**

CNPJ / CPF

70.097.894/0001-65

DATA DA EMISSÃO

25/05/2021

ENDEREÇO

**RUA RUA EUTECIA VITAL RIBEIRO, 525**

BAIRRO / DISTRITO

**CATOLE**

CEP

**58104-660**

DATA DA SAÍDA/ENTRADA

25/05/2021

MUNICÍPIO

**CAMPINA GRANDE**

UF

FONE / FAX

**PB 833372722**

INSCRIÇÃO ESTADUAL

HORA DA SAÍDA/ENTRADA

17:53:21

CÁLCULO DO IMPOSTO

BASE DE CÁLC. DO ICMS	VALOR DO ICMS	BASE DE CÁLC. ICMS S.T.	VALOR DO ICMS SUBST.	V. IMP. IMPORTAÇÃO	V. ICMS UF REMET.	VALOR DO FCP	VALOR DO PIS	V. TOTAL PRODUTOS
3.877,94	698,03	0,00	0,00	0,00	0,00	0,00	164,54	10.514,41
VALOR DO FRETE	VALOR DO SEGURO	DESCONTO	OUTRAS DESPESAS	VALOR TOTAL IPI	V. ICMS UF DEST.	V. TOT. TRIB.	VALOR DA COFINS	V. TOTAL DA NOTA
0,00	0,00	0,00	0,00	570,59	0,00	0,00	757,85	11.085,00

TRANSPORTADOR / VOLUMES TRANSPORTADOS

NOME / RAZÃO SOCIAL

FRETE POR CONTA

(0) Emitente

CÓDIGO ANTT

PLACA DO VEÍCULO

UF

CNPJ / CPF

ENDEREÇO

MUNICÍPIO

UF

INSCRIÇÃO ESTADUAL

QUANTIDADE

ESPÉCIE

MARCA

NUMERAÇÃO

PESO BRUTO

PESO LÍQUIDO

4  
5,604

DADOS DOS PRODUTOS / SERVIÇOS

CÓDIGO PRODUTO	DESCRIÇÃO DO PRODUTO / SERVIÇO	NCM/SH	O/CST	CFOP	UN	QUANT	VALOR UNIT	VALOR TOTAL	B.CÁLC ICMS	VALOR ICMS	VALOR IPI	ALÍQ. ICMS	ALÍQ. IPI
10966	Processador I200 I510400F NSeries U10D5B6802313 U1HX455401250 U1W34D7202671 pRedBC=61,11%	85423190	620	5102	UND	3,0000	1.225,4902	3.676,47	1.429,78	257,36	73,53	18,00	2,00
11467	Placa Mae I200 Gigabyte iI410MH NSeries SN205010014953 SN205010014955 SN205010014957 pRedBC=61,11%	84733041	420	5102	UND	3,0000	750,0000	2.250,00	875,03	157,51		18,00	
9104	SSD 0480GB Sata Adata ASU630SS480GQR NSeries 2L052L2K2N21 2L052LQ92BDA 2L052LQ97JNC pRedBC=61,11%	85235190	120	5102	UND	3,0000	495,6522	1.486,96	578,28	104,09	223,04	18,00	15,00
10785	Memoria UDIMM DDR4 08GB2666 Patriot Sign NSeries PS1449199461 PS1449199462 PS1449199464 pRedBC=61,11%	84733042	120	5102	UND	3,0000	356,5217	1.069,57	415,95	74,87	160,43	18,00	15,00
12040	Gabinete GMI D70 com fonte 230W pRedBC=61,11%	84733011	120	5102	UND	3,0000	204,5455	613,64	238,64	42,96	61,36	18,00	10,00
7721	Fonte 500W Valianty Real	85044021	160	5405	UND	3,0000	180,9524	542,86	0,00	0,00	27,14	0,00	5,00
10614	Teclado USB multimidia Valianty KM204 pRedBC=61,11%	84716052	620	5102	UND	3,0000	24,3478	73,04	28,41	5,11	10,96	18,00	15,00
13182	Mouse Logitech com fio M105 preto NSeries 2048HS0586C9 2048HS0586D9 2048HS0586Q9 pRedBC=61,11%	84716053	220	5102	UND	3,0000	32,0000	96,00	37,33	6,72		18,00	
11648	Placa de Video Valianty R5 220 1GB DDR3 64Lit NSeries VAL11647K2000472 VAL11647K2000473 VAL11647K2000474 pRedBC=61,11%	84733043	620	5102	UND	3,0000	235,2941	705,88	274,52	49,41	14,12	18,00	2,00

Declaro que o material foi recebido e conferido, estando em conformidade com esta nota fiscal.

Em 30 / 06 / 2021

Mammalva Maciel Faria

Pago com recursos do FUNCEP  
Convênio nº 0070/2020  
Banco: 42731-4 Bradesco  
Agência: 0493  
Em / /

DADOS ADICIONAIS

INFORMAÇÕES COMPLEMENTARES  
Inf. fisco: PRE-VENDA: 191179557 VENDA AGENCIADA POR: agile computadores deposito bancario deixar fila campina CONFERIDO ESTOQUE CST 60-PRODUTO SUJEITO A SUBSTITUIÇÃO TRIBUTARIA CONF ART. 390 DO RICMS/PB - ANEXO 05, CST20-REDUÇÃO DE BASE DE CÁLCULO DE ICMS CONF ART.33 INC IX, DO RICMS/PB \*\* (Val Aprox Tributos: R\$ 4.184,35 (39,80%) (S/NCM:0) Fonte: IBPT)\*\* Volume(s): SADU179557 VENDA AGENCIADA POR: agile computadores deposito bancario deixar fila campina CONFERIDO ESTOQUE CST 60-PRODUTO SUJEITO A SUBSTITUIÇÃO TRIBUTARIA CONF ART. 390 DO RICMS/PB - ANEXO 05, CST20-REDUÇÃO DE BASE DE CÁLCULO DE ICMS CONF ART.33 INC IX, DO RICMS/PB \*\* (Val Aprox Tributos: R\$ 4.184,35 (39,80%) (S/NCM:0) Fonte: IBPT)\*\* Volume(s): SADU Vendedor: 46703780404

RESERVADO AO FISCO

IDENTIFICAÇÃO DO EMITENTE

**GM COMERCIO E IMPORTACAO LTDA**Rua Severino Luiz de Franca, 211  
JARDIM AMERICA - 58102-600  
CABEDELO - PB Fone/Fax: 8330239590**DANFE**Documento Auxiliar da Nota  
Fiscal Eletrônica0 - ENTRADA  
1 - SAÍDA

1

Nº. 000.153.648  
Série 001  
Folha 2/1

CHAVE DE ACESSO

2521 0507 8271 1100 0115 5500 1000 1536 4815 1800 5123

Consulta de autenticidade no portal nacional da NF-e  
www.nfe.fazenda.gov.br/portal ou no site da Sefaz Autorizadora

NATUREZA DA OPERAÇÃO

**VENDA DE MERCADORIA ADQUIRIDA OU RECEBIDA DE TERCEIROS**

PROTOCOLO DE AUTORIZAÇÃO DE USO

325210014263266 - 25/05/2021 18:00:14

INSCRIÇÃO ESTADUAL

161476090

INSCRIÇÃO ESTADUAL DO SUBST. TRIBUT.

CNPJ

07.827.111/0001-15

**SERIAIS DOS PRODUTOS**

CÓDIGO PRODUTO	SERIAL
10966	UIW34D7202671 - U10D5B6802313 - U1HX455401250
11467	SN205010014953 - SN205010014955 - SN205010014957
9104	2L052LQ92BDA - 2L052LQ97JNC - 2L052L2K2N21
10785	PS1449-199461 - PS1449-199462 - PS1449-199464
13182	2048HS0586C9 - 2048HS0586D9 - 2048HS0586Q9
11648	VAL11647K2000472 - VAL11647K2000473 - VAL11647K2000474

Pago com recursos do FUNCEP  
Convênio nº  
Banco: Bradesco  
Agência: 493-6/42731-4  
Em 27 / 05 / 2021

Declaro que o material foi recebido e  
conferido, estando em conformidade  
com esta nota fiscal.

Em 31 / 05 / 2021

Marinalva da Silva Franca

ASSOCIAÇÃO DE PAIS E AMIGOS DOS EXCEPCIONAIS - APAE-CG  
Rua Eutécia Vital Ribeiro, 525 - Catolé - CEP: 58410-205  
Campina Grande - PB - Telefone: (83) 3337-2454 / 3315-8700  
Fundada em 01/09/1982 - CNPJ 70.097.894/0001-65  
Declarada de Utilidade Pública Federal Lei 061/07-08-98  
Certificado de Filantropia 062/16-05-2001  
campinagrande.apaebrasil.org.br - apaecampinagrande@gmail.com



12517

CONTROLE DE EMISSÃO DE DESPESAS

Protocolo ...: 12517/2021  
Banco ...: BRADESCO | Agência ...: 0493  
Conta ...: 00427314 | Tipo...: CONTA CORRENTE

Assunto ...: PAG REF A COMPRA DE EQUIPAMENTO DE INFORMATICA (62)
Documento ...: NF153648
Pago a ...: GM COMERCIO E IMPORTACAO (1099) [07.827.111/0001-15]
Data ...: 27/05/2021
Observação ...: 03 COMPUTADORES PAGO COM O REPASSE DO FUNCEP
Valor ...: R\$ 11.085,00 ( ONZE MIL E OITENTA E CINCO REAIS )
Forma de Pagamento ...: ELETRÔNICO
Número do Documento de Pagamento ...: 552324545720564412

**LANÇADO**  
2021/05/27 11:15:44

Campina Grande, 27 de maio de 2021





**AGILE TECNOLOGIA / GMI - FATURAMENTO DESKTOPS**

1 mensagem

Agile Computadores <agilecomputadores@hotmail.com>

26 de maio de 2021 14:27

Para: APAE <apae.cg@ig.com.br>, apaecampinagrande@gmail.com, apaecgfinanceiro@gmail.com

Prezados

Segue NF referente pedido dos 03 desktop

Abaixo segue dados para pagamento:

## Contas bancárias



**BANCO DO BRASIL**

AG.: 0011-6  
C/C.: 121017-3



**CAIXA ECONÔMICA**

AG. 4240  
C/C. 00903234-8  
OP. 003



**BANCO ITAÚ**

AG.: 8210  
C/C.: 17535-5



**SANTANDER**

AG.: 0213  
C/C.: 13004772-8



**BRADESCO**

AG.: 0435  
C/C.: 17535-8



**BANCO DO NORDESTE**

AG.: 225  
C/C.: 000209-4



**SAFRA**

AG. 0212  
C/C. 00580556-6

**GM COMÉRCIO E IMPORTAÇÃO LTDA**  
CNPJ: 07.827.111/0001-15

**GMI**  
DISTRIBUINDO QUALIDADE



Av João Quirino, 602 - sala 108 - Catolé (Celino Business Center)  
Campina Grande - Pb  
Fone : (83) 3322 7181 / 98867 0004

@agiletecnologiagc

Empresa: APAE - CG  
A/c: SRA ROSILENE

E-mail:

CNPJ

Data: 20 março, 2020

### PROPOSTA COMERCIAL ATENDIMENTO EMPRESARIAL

DESCRIÇÃO	QTD	VALOR UNIT	VALOR TOTAL
DESKTOP INTEL 1200 CORE I5-10400 (10ªGER/ PLACA H410M-E/ 8GB DDR4 / SSD 480GB / GAB ATX / FONTE REAL 500W / TECLADO E MOUSE - Garantia de 12 meses	1	R\$ 3.740,00	R\$ 3.740,00
LICENÇA WINDOWS 10 PROFESSIONAL OEM 64BITS	1	R\$ 290,00	R\$ 290,00
		R\$	-
		R\$	-
		R\$	-
		R\$	-



Total : R\$ 4.030,00

COND DE PAGAMENTO:

PRAZO DE ENTREGA : 4 DIAS ÚTEIS

FATURAMENTO DIRETO DA DISTRIBUIÇÃO GM  
COM E IMPORTAÇÃO LTDA  
CNPJ : 07.827.111/0001-15

Exclusivo para empresas com CNPJ na PARAIBA / \* Sujeito a aprovação de cadastro

Prazo de entrega : confirmação no ato do pedido

Pagamento em boleto bancário somente para pessoa jurídica após análise de crédito.

Validade da Proposta : 2 dias úteis

[liciomotta@hotmail.com](mailto:liciomotta@hotmail.com)





Av João Quirino, 602 - sala 108 - Catolé (Celino Business Center)

Campina Grande - Pb

Fone : (83) 3322 7181 / 98867 0004

@agiletecnologiagc

Empresa: APAE - CG  
A/c: SRA ROSILENE

E-mail:

CNPJ

Data: 20 março, 2020

**PROPOSTA COMERCIAL**  
ATENDIMENTO EMPRESARIAL

DESCRIÇÃO	QTD	VALOR UNIT	VALOR TOTAL
DESKTOP INTEL 1200 CORE I5-10400 (10ªGER/ PLACA H410M-E/ 8GB DDR4 / SSD 480GB / GAB ATX / FONTE REAL 500W / TECLADO E MOUSE - Garantia de 12 meses	1	R\$ 3.740,00	R\$ 3.740,00
LICENÇA WINDOWS 10 PROFESSIONAL OEM 64BITS	1	R\$ 290,00	R\$ 290,00
		R\$	-
		R\$	-
		R\$	-
		R\$	-

32.090,00

	<p>Total : R\$ 4.030,00</p> <p><b>COND DE PAGAMENTO:</b></p> <p><b>PRAZO DE ENTREGA : 4 DIAS ÚTEIS</b></p> <p><b>FATURAMENTO DIRETO DA DISTRIBUIÇÃO GM COM E IMPORTAÇÃO LTDA</b> CNPJ : 07.827.111/0001-15</p> <p><i>Exclusivo para empresas com CNPJ na PARAIBA / * Sujeito a aprovação de cadastro</i></p>
--	----------------------------------------------------------------------------------------------------------------------------------------------------------------------------------------------------------------------------------------------------------------------------------------------------------------------

Prazo de entrega : confirmação no ato do pedido

Pagamento em boleto bancário somente para pessoa jurídica após análise de crédito.

Validade da Proposta : 2 dias úteis

[liciomotta@homail.com](mailto:liciomotta@homail.com)





Av João Quirino, 602 - sala 108 - Catolé (Celino Business Center)

Campina Grande - Pb

Fone : (83) 3322 7181 / 98867 0004

@agiletecnologiagc

Empresa: APAE - CG

E-mail:

A/c:

CNPJ

Data: 20 março, 2020

## PROPOSTA COMERCIAL

### ATENDIMENTO EMPRESARIAL

DESCRIÇÃO	QTD	VALOR UNIT	VALOR TOTAL
DESKTOP INTEL CORE I3-10100 (10ªGER) - PLACA H410M - 4GB DDR4 - SSD 240GB - GABINETE ATX - TECLADO E MOUSE - Garantia de 12 meses		R\$ 2.786,00	R\$ -
DESKTOP INTEL 1200 CORE I5-10400 (10ªGER) / PLACA H410M-E / 4GB DDR4 / SSD 240GB / GAB ATX COM FONTE / TECLADO E MOUSE - Garantia de 12 meses		R\$ 3.288,00	R\$ -
MONITOR LED 19.5 LG		R\$ 750,00	R\$ -
ESTABILIZADOR 500VA		R\$ 210,00	R\$ -
			R\$ -
			R\$ -
			R\$ -

	<p>Total : R\$ -</p> <p>COND DE PAGAMENTO: 7.032</p> <p>PRAZO DE ENTREGA : 4 DIAS ÚTEIS</p> <p>FATURAMENTO DIRETO DA DISTRIBUIÇÃO GM COM E IMPORTAÇÃO LTDA CNPJ : 07.827.111/0001-15</p> <p>Exclusivo para empresas com CNPJ na PARAIBA / * Sujeito a aprovação de cadastro</p>
--	-----------------------------------------------------------------------------------------------------------------------------------------------------------------------------------------------------------------------------------------------------------------------------------------

Prazo de entrega : confirmação no ato do pedido

Pagamento em boleto bancário somente para pessoa jurídica após análise de crédito.

Validade da Proposta : 2 dias úteis

[motta@agilecomputadores.com.br](mailto:motta@agilecomputadores.com.br)



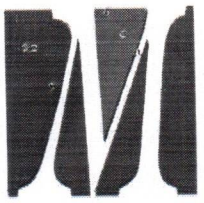

**Microtecnologia**

MICROTECNOLOGIA INFORMATICA LTDA EPP - 07.456.969/0001-10

Rua Irineu Joffily - 304 CENTRO

Campina Grande - PB Fone: (0xx83)33412-065

VENDEDOR: 22 - MARCOS DE ARAUJO

Nº ORÇAMENTO: 8.685

Data de emissão: 21/04/2021 10:47

Data Hora: 21/04/2021 12:11

Página 1 de 1

Id: 80120

CLIENTE: - <Balcao>

FANTASIA:

ENDEREÇO: , -

COMPLEMENTO:

CIDADE: -

CNPJ / CPF:

IE:

FONE:

CEP:

Estoque ID	Cód. de Barras	Descrição	Und	Quant.	Unitário	Acresc.	Desc.	Tota
9233	7898371340008	Placa Mae 1151 9th Pcware IPMH310G DDR4	UND	2,000	639,00	+0,00	-0,00	1.278,00
10177	7898966439018	Memoria UDIMM DDR4 08GB2666 Winmemory PPB	UND	2,000	380,00	+0,00	-0,00	760,00
10052	7899838865508	SSD MULTILASER 2,5 POL. 240GB AXIS 500 MBS SS200BU	PC	2,000	349,00	+0,00	-0,00	698,00
8276	7898555210486	GAB C3TECH GAME MT-G50 BK S/FTE	UND	2,000	229,00	+0,00	-0,00	458,00
10028	5000000033119	FONTE BLUECASE ATX 500W REAL 80 PLUS BRONZE	UN	2,000	409,00	+0,00	-0,00	818,00
9223	4897033780339	GPU GT220 1024MB DVI VGA HDMI PCI-E 1GB DDR3 AFOX	UN	2,000	315,00	+0,00	-0,00	630,00
9032	735858406079	PROC. INTEL CORE I5-9400F 2.9GHZ BX80684I59400F LGA 11. UN	UND	2,000	1.390,00	+0,00	-0,00	2.780,00
QUANTIDADE DE ITENS:				7	14,000	+0,00	-0,00	7.422,00

ACRESCIMO: +0,00  
DESCONTO: -0,00  
SUBTOTAL: R\$ 7.422,00  
TOTAL DO PEDIDO: R\$ 7.422,00

**NEGOCIAÇÃO:**

FORMA PAGAMENTO:	VALOR:	VENCIMENTO:
Dinheiro	7.422,00	
	<b>R\$ 7.422,00</b>	

\*\*\*\*\* SEM SISTEMA OPERACIONAL \*\*\*\*\*

WINDOWS 10 HOME - R\$ 1.095,00 WINDOWS 10 PRO - R\$ 1.372,00

FORMAS DE PAGAMENTO:

12X S/JUROS NOS CARTÕES E

À VISTA NO DINHEIRO 7% DESCONTO

E NO DÉBITO 5%

\*\*ALGUNS PRODUTOS PODERÃO SOFRER ALTERAÇÕES DE PREÇO E

INDISPONIBILIDADE EM ESTOQUE.\*\* GARANTIA DE 1 ANO

VENDEDOR : MARCOS

FONE : ( 83 ) 98105 - 8575



ASSINATURA RESPONSÁVEL:

ASSINATURA CLIENTE:

Nº PEDIDO: 8.685



JAVA EBRAHIM HAMAD DA COSTA AGRA DE MELO

CNPJ 09.225.635/0001-61 | INSC. EST. 16.155.308 7 | RUA MANOEL CAVALCANTE BELO, 78 - CENTRO - CAMPINA GRANDE - PB

## ORÇAMENTO

**ATT**  
**APAE CAMPINA GRANDE**

Conforme solicitado segue abaixo preço do item cotado.

ITEM	QUANT.	PRODUTO	V.UNIT	V.TOTAL
1	01	<b>MICROCOMPUTADOR INTEL CORE i5 10400 LGA 1200</b> <b>-GABINETE ATX C/FONTE 500W REAL</b> <b>-PLACA MÃE ASROCK H410 DDR4 90-MXBD70</b> <b>-MEMORIA DDR4 8GB</b> <b>-SSD 480GB ADATA</b>	<b>R\$4.300,00</b>	<b>R\$4.300,00</b>
<b>TOTAL GERAL</b>			<i>ADICIONAR O WINDOWS 10 PRO 250,00+</i>	<b>R\$4.300,00</b>

Prazo de entrega: Imediata.  
Condições de Pagamento: 30/60/90/120.À  
vista 7% de desconto.

**Orçamento válido por 30 dias.**

**Campina Grande ,10 de Maio de 2021.**

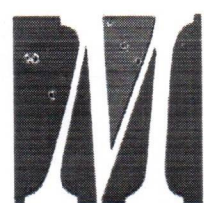

**Microtecnologia**

MICROTECNOLOGIA INFORMATICA LTDA EPP - 07.456.969/0001-10

Rua Irineu Joffily - 304 CENTRO

Campina Grande - PB Fone: (0xx83)33412-065

VENDEDOR: 22 - MARCOS DE ARAUJO

**Nº ORÇAMENTO: 8.685**

Data de emissão: 21/04/2021 10:47

Data Hora: 21/04/2021 12:11

Página 1 de 1

Id: 80120

CLIENTE: - <Balcao>  
FANTASIA:  
ENDEREÇO:  
COMPLEMENTO:  
CIDADE:

CNPJ / CPF:  
IE:  
FONE:  
CEP:

Estoque ID	Cód. de Barras	Descrição	Und	Quant.	Unitário	Acresc.	Desc.	Tota
<b>Computador Desktop com a seguinte configuração:</b>			<b>UND</b>	<b>1</b>				
		Placa Mae 1151 9th Pware IPMH310G DDR4	UND					
		Memória UDIMM DDR4 08GB2666 Winmemory PPB	UND					
	43063	SSD MULTILASER 2,5 POL. 240GB AXIS 500 MBS SS200BU	PC					
		GAB C3TECH GAME MT-G50 BK S/FTE	UND					
		FONTE BLUECASE ATX 500W REAL 80 PLUS BRONZE	UN					
		GPU GT220 1024MB DVI VGA HDMI PCI-E 1GB DDR3 AFOX	UN					
		PROC. INTEL CORE I5-9400F 2.9GHZ BX80684I59400F LGA 11	UND					
		LICENÇA WINDOWS 10 PRO . 10400	UND					

QUANTIDADE DE ITENS:	7		14,000	+0,00	-0,00	7.422,00
ACRESCIMO:	+0,00	<b>NEGOCIAÇÃO:</b>				
DESCONTO:	-0,00	<b>FORMA PAGAMENTO:</b>		<b>VALOR:</b>	<b>VENCIMENTO:</b>	
SUBTOTAL:	<b>R\$ 7.422,00</b>	Dinheiro		8.622,00		
TOTAL DO PEDIDO:	<b>R\$ 7.422,00</b>			<b>R\$ 8.622,00</b>		

\*\*\*\*\* SEM SISTEMA OPERACIONAL \*\*\*\*\*  
 WINDOWS 10 HOME – R\$ 1.095,00 WINDOWS 10 PRO - R\$ 1.372,00  
 FORMAS DE PAGAMENTO:  
 12X S/JUROS NOS CARTÕES E  
 À VISTA NO DINHEIRO 7% DESCONTO  
 E NO DÉBITO 5%  
 \*\*ALGUNS PRODUTOS PODERÃO SOFRER ALTERAÇÕES DE PREÇO E  
 DISPONIBILIDADE EM ESTOQUE.\*\* GARANTIA DE 1 ANO  
 VENDEDOR : MARCOS  
 FONE : ( 83 ) 98105 - 8575

ASSINATURA RESPONSÁVEL:

ASSINATURA CLIENTE:



Empresa: APAE - CG  
A/c: ROSILENE

E-mail:

CNPJ

Data: 20 março, 2020

**PROPOSTA COMERCIAL**  
**ATENDIMENTO EMPRESARIAL**

DESCRIÇÃO	QTD	VALOR UNIT	VALOR TOTAL
DESKTOP INTEL 1200 CORE I5-10400 (10ªGER/ PLACA H410M-E/ 8GB DDR4 / SSD 480GB / GAB ATX / FONTE REAL 500W / TECLADO E MOUSE - Garantia de 12 meses		R\$ 3.940,00	R\$ -
LICENÇA WINDOWS 10 PROFESSIONAL OEM 64BITS		R\$ 290,00	R\$ -
Monitor 19.5 LG 20MK400H-B HD HDMI/VGA Inclinação		R\$ 822,00	R\$ -
ESTABILIZADOR 500VA		R\$ 209,00	R\$ -

R\$ -

R\$ -

Total : R\$ -



COND DE PAGAMENTO:

PRAZO DE ENTREGA : 4 DIAS ÚTEIS

FATURAMENTO DIRETO DA DISTRIBUIÇÃO GM  
COM E IMPORTAÇÃO LTDA  
CNPJ : 07.827.111/0001-15

Exclusivo para empresas com CNPJ na PARAIBA / \* Sujeito a aprovação de cadastro

Prazo de entrega : confirmação no ato do pedido

Pagamento em boleto bancário somente para pessoa jurídica após análise de crédito.

Validade da Proposta : 2 dias úteis

[liciomotta@homail.com](mailto:liciomotta@homail.com)







JAVA EBRAHIM HAMAD DA COSTA AGRA DE MELO

CNPJ 09.225.635/0001-61 | INSC. EST. 16.155.308 7 | RUA MANOEL CAVALCANTE BELO, 78 - CENTRO - CAMPINA GRANDE - PB

## ORÇAMENTO

**ATT**

**APAE CAMPINA GRANDE**

Conforme solicitado segue abaixo preço do item cotado.

ITEM	QUANT.	PRODUTO	V.UNIT	V.TOTAL
1	01	<b>MICROCOMPUTADOR INTEL CORE I5 10400 LGA 1200</b> <b>-GABINETE ATX C/FONTE 500W REAL</b> <b>-PLACA MÃE ASROCK H410 DDR4 90-MXBD70</b> <b>-MEMORIA DDR4 8GB</b> <b>-SSD 480GB ADATA</b> <b>-SITEMA OPERACIONAL WINDOWS 10 PRO</b>	<b>R\$4.300,00</b>	<b>R\$4.550,00</b>
<b>TOTAL GERAL</b>				<b>R\$4.550,00</b>

Prazo de entrega: Imediata.  
Condições de Pagamento: 30/60/90/120.À  
vista 7% de desconto.

**Orçamento válido por 15 dias.**

**Campina Grande ,10 de Maio de 2021.**



## Comprovante de Transação Bancária

Boleto de Cobrança  
Data da operação: 07/06/2021  
Nº de controle: 537.866.589.856.025.852 | Documento: 0000001

Conta de débito: Agência: 0493 | Conta: 0042731-4 | Tipo: Conta-Corrente  
Empresa: ASSOC DE PAIS E AMIGOS DOS EXCEPCIONAIS | CNPJ: 070.097.894/0001-65

Código de barras: 38390 00753 19240 000000 20796 032819 7 86510000521176  
Banco destinatário: 383 - BOLETOBANCÁRIO.COM TECNOLOGIA  
Razão Social Beneficiário: Empresas.americanas.comB2W Companhia Dig  
Nome Fantasia Beneficiário: Empresas.americanas.comB2W Companhia Dig  
CPF/CNPJ Beneficiário: 000.776.574/0001-56  
Razão Social Sacador Avalista: Empresas.americanas.comB2W Companhia Dig  
CPF/CNPJ Sacador Avalista: 000.776.574/0001-56  
Instituição Receptora: 237 - BANCO BRADESCO S.A.  
Nome do Pagador: AssociaAAo de Pais e Amigos dos Excepcio  
CPF/CNPJ do Pagador: 070.097.894/0001-65  
Data de débito: 07/06/2021  
Data de vencimento: 14/06/2021  
Valor: R\$ 5.211,76  
Desconto: R\$ 0,00  
Abatimento: R\$ 0,00  
Bonificação: R\$ 0,00  
Multa: R\$ 0,00  
Juros: R\$ 0,00  
Valor total: R\$ 5211,76  
Descrição: IMPRESORA

A transação acima foi realizada por meio do Bradesco NET EMPRESA

### Autenticação:

B\*traUog YFcjrBT7 ghQdPqsH LZsckZAc Si#7qaby 4MQi9xrg mfsqcUJp KT4HWkUl  
Bow7MMjM \*dB3eYKq sygatsDG LE5mSZHF NkzfbWe5 e9bvumYK vbN3V3XV W4GS6wkA  
zJmxbgn5 iXiGfveu mx8ILfty YmHUi8S6 DdAUwqfr CugVyAAr 77130211 30401060

<b>SAC - Serviço de Apoio ao Cliente</b>	Alô Bradesco 0800 704 8383	Deficiente Auditivo ou de Fala 0800 722 0099	Cancelamentos, Reclamações e Informações. Atendimento 24 horas, 7 dias por semana	Demais telefones consulte o site Fale Conosco
<b>Ouvidoria</b>	0800 727 9933	Atendimento de segunda a sexta-feira , das 8h as 18h, exceto feriados		

RECEBEMOS DE TEC PRINT SUPRIMENTOS E ASSISTENCIA TECNICA OS PRODUTOS CONSTANTES DA NOTA FISCAL INDICADA AO LADO

NF-e  
Nº 206127  
Série 1

Data de recebimento

Identificação e assinatura do receptor

**TEC PRINT**  
COPIADORASTEC PRINT SUPRIMENTOS E ASSISTENCIA TECNICA  
Rua São Francisco de Assis, 115, Jardim Castelo Branco  
14.090-550 - Ribeirão Preto - SP  
Fone (16) 3446-5876 www.tecprintp.com.br -  
vera@tecprintsp.com.br**DANFE**Documento Auxiliar  
da Nota Fiscal  
Eletrônica0-Entrada   
1-Saída 

Nº 206127

SERIE: 1

Página: 1 de 1

Controle do Fisco



Chave de acesso

3521 0605 6545 1600 0173 5500 1000 2061 2715 5317 8611

Consulta de autenticidade no portal nacional da NF-e  
www.nfe.fazenda.gov.br/portal  
ou no site da Sefaz autorizadora

Natureza da operação

REVENDA MERCADORIA CNPJ S/ I.E. FORA ESTADO ST 7%

Protocolo de autorização de uso

135210632299181 08/06/2021 07:38:50

Inscrição Estadual

582.644.259.111

Inscr.est. do subst.trib.

CNPJ

05.654.516/0001-73

**Destinatário/Remetente**

Nome / Razão Social

Associação de Pais e Amigos dos Excepcionais

CNPJ/CPF

70.097.894/0001-65

Inscrição Estadual

ISENTO

Data emissão

08/06/2021

Endereço

Rua Professora Eutecia Vital Ribeiro, 525 - Rodoviária Nova

Bairro

Catole

CEP

58.410-205

Data saída

08/06/2021

Município

Campina Grande

Fone/Fax

(99) 99999-9999

UF

PB

Hora saída

07:38:50

**Faturas**

Número	Vencimento	Valor	Número	Vencimento	Valor	Número	Vencimento	Valor
001	09/06/2021	5.211,76						

**Cálculo do imposto**

Base de cálculo do ICMS	Valor do ICMS	Base de cálculo do ICMS Subst.	Valor do ICMS Subst.	Valor do FCP ST	Valor total dos produtos
0,00	0,00	0,00	0,00	0,00	5.499,00
Valor do frete	Valor do seguro	Desconto	Outras despesas acessórias	Valor do IPI	Valor total da nota
42,70	0,00	329,94	0,00	0,00	5.211,76

**Transportador/Volumes transportados**

Nome	Frete por conta	Código ANTT	Placa do veículo	UF	CNPJ/CPF
	0 - Contratação do Frete por conta do Remetente (CIF)				
Endereço	Município	UF	Inscrição Estadual		
Quantidade	Espécie	Marca	Numeração	Peso bruto	Peso líquido
1				0,000	0,000

**Itens da nota fiscal**

Código	Descrição do produto/serviço	NCM/SH	CST	CFOP	UN	Qtde	Preço un	Preço total	BC ICMS	Vir.ICMS	Vir.IPI	%ICMS	%IPI
L69022	Multifuncional LASER Mono MFC-L6902DW Brother	84433199	260	6.102	Un	1,0000000000	5.499,0000000000	5.499,00	0,00	0,00	0,00	0,0000	0,00

**Cálculo do ISSQN**

Inscrição Municipal	Valor total dos serviços	Base de cálculo do ISSQN	Valor do ISSQN
10917601	0,00	0,00	0,00

**Dados adicionais**

Observações	Reservado ao fisco
Total aproximado de tributos: R\$ 2.049,26 (39,32%) Federais R\$ 1.356,10 (26,02%) Estaduais R\$ 693,16 (13,30%) . Fonte IBPT. Nº Pedido Loja: Americanas_Empresas-983699618401 Código de rastreamento BR (Nota Fiscal - 206127)	

08/06/2021 07:39:00

Pago com recursos do FUNCEP  
Convênio nº 0070/2020  
Banco: 42733-4 Bradesco  
Agência: 0493  
Em 07 / 06 / 2021  
Marinalva Mavel Tam

Declaro que o material foi recebido e conferido, estando em conformidade com esta nota fiscal.

Em 14 / 06 / 2021  
Marinalva Mavel Tam





Empresas.americanas.com-B2W  
Companhia Digital

00.776.574/0001-56

*Fatura  
comprovada*

**BOLETO DE PAGAMENTO**

BOLETO                      VENCIMENTO                      VALOR  
**207960328                      14/06/2021                      R\$ 5.211,76**

REFERENTE A

Na sua próxima compra pague com a Ame e receba mais rápido. Não precisa ter conta em banco! Baixe o superapp da Ame grátis na Google Play e no App Store.

**Juno | 383-2 |**

**38390.00753 19240.000000 20796.032819 7 86510000521176**

Local de Pagamento <b>Pagável em qualquer agência bancária</b>					Vencimento <b>14/06/2021</b>	
Beneficiário <b>Empresas.americanas.com-B2W Companhia Digital</b>					Agência/Código do Beneficiário 0001/1000751924-6	
Data do Documento 02/06/2021	Número do Documento 207960328	Espécie Doc	Aceite Não	Data do Processamento 04/06/2021	Nosso Número 000000207960328-5	
Uso do Banco	Carteira 0001	Espécie Moeda R\$	Qtde Moeda	(x) Valor	(-) Valor do Documento <b>5.211,76</b>	
Instruções - Texto de Responsabilidade do Beneficiário  Não receber após o vencimento  Não receber pagamento em cheque					(-) Desconto	
					(-) Outras Deduções/Abatimento	
					(+) Mora/Multa/Juros	
					(+) Outros Acréscimos	
					(=) Valor Cobrado	
Pagador      Associação de Pais e Amigos dos Excepcionais - CNPJ 70.097.894/0001-65						
Sacador/Avalista      Empresas.americanas.com-B2W Companhia Digital						

Autenticação Mecânica

**Juno | 383-2 |**

**38390.00753 19240.000000 20796.032819 7 86510000521176**

Local de Pagamento <b>Pagável em qualquer agência bancária</b>					Vencimento <b>14/06/2021</b>	
Beneficiário <b>Empresas.americanas.com-B2W Companhia Digital</b>					Agência/Código do Beneficiário 0001/1000751924-6	
Data do Documento 02/06/2021	Número do Documento 207960328	Espécie Doc	Aceite Não	Data do Processamento 04/06/2021	Nosso Número 000000207960328-5	
Uso do Banco	Carteira 0001	Espécie Moeda R\$	Qtde Moeda	(x) Valor	(-) Valor do Documento <b>5.211,76</b>	
Instruções - Texto de Responsabilidade do Beneficiário  Não receber após o vencimento  Não receber pagamento em cheque					(-) Desconto	
					(-) Outras Deduções/Abatimento	
					(+) Mora/Multa/Juros	
					(+) Outros Acréscimos	
					(=) Valor Cobrado	
Pagador      Associação de Pais e Amigos dos Excepcionais - CNPJ 70.097.894/0001-65						
Sacador/Avalista      Empresas.americanas.com-B2W Companhia Digital						

Autenticação Mecânica - Ficha de Compensação



ASSOCIAÇÃO DE PAIS E AMIGOS DOS EXCEPCIONAIS - APAE-CG  
Rua Eutécia Vital Ribeiro, 525 - Catolé - CEP: 58410-205  
Campina Grande - PB - Telefone: (83) 3337-2454 / 3315-8700  
Fundada em 01/09/1982 - CNPJ 70.097.894/0001-65  
Declarada de Utilidade Pública Federal Lei 061/07-08-98  
Certificado de Filantropia 062/16-05-2001  
campinagrande.apaebrasil.org.br - apaecampinagrande@gmail.com



12613

CONTROLE DE EMISSÃO DE DESPESAS

Protocolo ...: 12613/2021  
Banco ...: BRADESCO | Agência ...: 0493  
Conta ...: 427314 | Tipo...: CONTA CORRENTE

Assunto ...: PAG REF A COMPRA DE EQUIPAMENTO ELETRONICO E ELETRODOMESTICO

(93)

Documento ...: NF206127

Pago a ...: LOJAS AMERICANA (653) [33.014.556/0680-76]

Data ...: 07/06/2021

Observação ...: 01 IMPRESSORA MULTIFUNCIONAL LASER BROTHER

Valor ...: R\$ 5.211,76

( CINCO MIL, DUZENTOS E ONZE REAIS E SETENTA E SEIS CENTAVOS )

Forma de Pagamento ...: ELETRÔNICO

Número do Documento de Pagamento ...: 0000001

**LANÇADO**

20210707 15:22:26

Campina Grande, 07 de julho de 2021

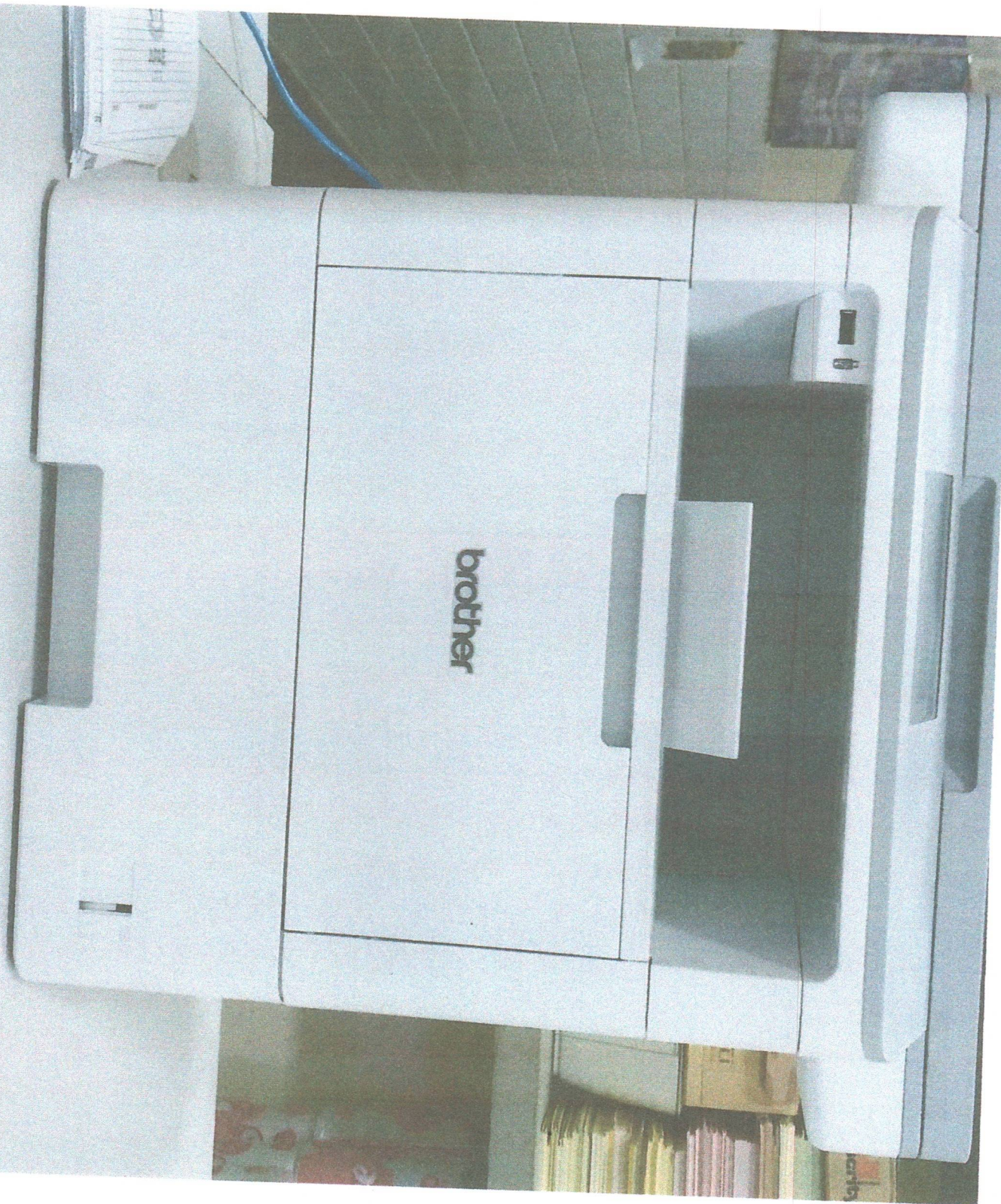







APAE CAMPINA GRANDE &lt;apaecampinagrande@gmail.com&gt;

---

**orçamento da americanas empresas**

1 mensagem

---

**STEFANIE FLORENCIO DA SILVA** <stefanie.silva@liq.com.br>  
Para: apaecgfinanceiro@gmail.com, apaecampinagrande@gmail.com

1 de junho de 2021 17:09

**forma de pagamento**boleto bancário  
valor total - R\$ 5.211,76[alterar forma de pagamento](#)

---

**endereço de entrega****Destinatário Associação de Pais e Amigos dos Excepcionais**  
Rua Professora Eutécia Vital Ribeiro, 525,  
Catolé  
PB - Campina Grande  
CEP 58410205[alterar endereço de entrega](#)

---

**dados do comprador**destinatário: maria da conceição da costa rêgo  
rua professora eutécia vital ribeiro, 525  
catolé - campina grande, pb  
cep: 58410205

---

**resumo da sua compra** [alterar pedido](#)**Multifuncional LASER Mono MFC-L6902DW Brother**

vendido por tec print copadoras e entregue por americanas empresas

**receba entre 10 e 15 de junho**[alterar frete](#)**qtd:** 1

R\$ 5.499,00

**R\$ 5.169,06**

em 1x no cartão

Alterar pedido Produtos e serviços: R\$ 5.169,06

Frete R\$ 42,70

**Total R\$ 5.211,76**

---

**Stefanie Florencio**

Atendente pleno

AVISO  
As  
informações



APAE CAMPINA GRANDE &lt;apaecampinagrande@gmail.com&gt;

---

**orçamento da americanas empresas**

1 mensagem

---

**STEFANIE FLORENCIO DA SILVA** <stefanie.silva@liq.com.br>  
Para: apaecgfinanceiro@gmail.com, apaecampinagrande@gmail.com

1 de junho de 2021 17:09

**forma de pagamento**boleto bancário  
valor total - R\$ 5.211,76[alterar forma de pagamento](#)

---

**endereço de entrega****Destinatário Associação de Pais e Amigos dos Excepcionais**  
Rua Professora Eutécia Vital Ribeiro, 525,  
Catolé  
PB - Campina Grande  
CEP 58410205[alterar endereço de entrega](#)

---

**dados do comprador**destinatário: maria da conceição da costa rêgo  
rua professora eutécia vital ribeiro, 525  
catolé - campina grande, pb  
cep: 58410205

---

**resumo da sua compra** [alterar pedido](#)**Multifuncional LASER Mono MFC-L6902DW Brother**

vendido por tec print copadoras e entregue por americanas empresas

**receba entre 10 e 15 de junho**[alterar frete](#)

qtd: 1

R\$ 5.499,00

**R\$ 5.169,06**

em 1x no cartão

Alterar pedido Produtos e serviços: R\$ 5.169,06

Frete R\$ 42,70

**Total R\$ 5.211,76**

---

**Stefanie Florencio**

Atendente pleno

AVISO  
As  
informações



## D&S Comércio e Distribuição de Produtos de Informática

CPNJ: 07.219.806/0001-14

Rua Heitor de Souza, nº55 - Vila Jerusalém - SBC - SP / CEP: 09811300

Fone (11) 4109-000 / Fax (11)4109-9516

Empresa: APAAE

A/C: MARINA

Vendedora: Ana Carolina - (11) 4109-0000

 [Vendas5@desinfo.com.br](mailto:Vendas5@desinfo.com.br)

01 de junho de 2021

Localizado: SP

### FATURAMENTO DIRETO DO DISTRIBUIDOR, CONFIRMAR CNPJ E DISPONIBILIDADE DE ESTOQUE.

Qtd		Valor unitário	Valor Total
1	IMPRESSORA BROTHER 6902 MFC L6902 DW MULTIFUNCIONAL LASER	R\$ 6.069,00	R\$ 6.069,00
		<b>VALOR:</b>	<b>R\$ 6.069,00</b>

### CONDIÇÕES PARA FATURAMENTO

Validade da Proposta 03 dias

Faturamento Mínimo R\$ 300,00

Frete Grátis nas compras Acima de R\$ 500,00

Prazo de Entrega 05 dias

Forma de Pagamento 28 dias

Frete Para a Grande São Paulo R\$ 35,00

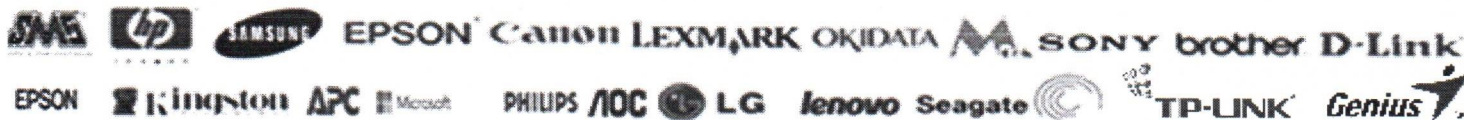

# ORÇAMENTO

## CREATIVE COPIAS LTDA

UNIDADE DE NEGÓCIO CREATIVE CÓPIAS LTDA - FILIAL ES	CNPJ 03.769.753/0003-16	Telefone	E-mail
--------------------------------------------------------	----------------------------	----------	--------

ENDEREÇO ROD. GOVERNADOR MÁRIO COVAS, S/N KM 279, SALA 176 - TERMINAL INTERMODAL DA SERRA - SERRA - ES
-----------------------------------------------------------------------------------------------------------

NÚMERO CE1191828	SEQ 0	CÓDIGO 1191828	DATA DO MOVIMENTO 01/06/2021 14:37	STATUS ORÇAMENTO
---------------------	----------	-------------------	---------------------------------------	---------------------

**CLIENTE / FORNECEDOR**

NOME / RAZÃO SOCIAL ASSOC DE PAIS E AMIGOS DOS EXCEPCIONAIS DE C GRANDE	CNPJ / CPF 70.097.894/0001-65	GRUPO
----------------------------------------------------------------------------	----------------------------------	-------

ENDEREÇO RUA PROFESSORA EUTECIA VITAL RIBEIRO, 525	BAIRRO / DISTRITO CATOLE	CEP 58410205
-------------------------------------------------------	-----------------------------	-----------------

MUNICÍPIO CAMPINA GRANDE	FONE / FAX (83) 3337-5454	UF PB	INSC. ESTADUAL ISENTO	NRO. DO PEDIDO
-----------------------------	------------------------------	----------	--------------------------	----------------

PONTO DE REFERÊNCIA	E-MAIL apaecg@gmail.com
---------------------	----------------------------

ENDEREÇO DE ENTREGA RUA PROFESSORA EUTECIA VITAL RIBEIRO, 525 - CATOLE - CAMPINA GRANDE - PB - CEP: 58410205 - BR (Comercial)
----------------------------------------------------------------------------------------------------------------------------------

TRANSPORTADORA TNT MERCURIO CARGAS E ENCOMENDAS -VIANA-ES / TNT -
----------------------------------------------------------------------

**COMERCIALIZAÇÃO**

TIPO VENDA	REPRESENTANTE MAYANE NATÁLIA DE ASSIS RODRIGUES	CÓDIGO 32
---------------	----------------------------------------------------	--------------

FORMA DE PAGAMENTO Depósito Bancário Banco do Brasil	CONDIÇÃO DE PAGAMENTO 03/06/2021	UNIDADE MONETÁRIA REAL
---------------------------------------------------------	-------------------------------------	---------------------------

CÓD.PRODUTO	DESCRIÇÃO DOS PRODUTOS	IPI	ICMS SUB	ICMS	UNID.	PREÇO BRU.	DESC. UNIT.	PREÇO LIQ.	QTDE.	VALOR TOTAL			
4415	Impressora Brother MFC-L6902DW MFCL6902 Multifuncional Laser Monocromática com Wireless e Duplex.	0%	0,00	12%	UN	5.844,00	409,08	5.434,92	1,00	5.434,92			
<b>TOTAL</b>									<b>1,00</b>	<b>5.434,92</b>			
<b>TAXA DE CONVERSÃO</b>	<b>1,00</b>	<b>VALOR EM REAIS</b>	<b>5.434,92</b>	<b>FRETE</b>	<b>166,70</b>	<b>IPI</b>	<b>0,00</b>	<b>ICMS SUB</b>	<b>0,00</b>	<b>ENCARGOS</b>	<b>0,00</b>	<b>VALOR TOTAL</b>	<b>5.601,62</b>

**OBSERVAÇÃO**

- Frete (Inteligpost - TNT - Em até 11 dia(s) úteis)R\$166,70
- Frete (Inteligpost - JadLog Rodoviário - Em até 15 dia(s) úteis)R\$277,05
- Frete (Inteligpost - Latam - Em até 12 dia(s) úteis)R\$323,33

A validade deste orçamento tem duração de 01 (Um) dia útil. Qualquer valor promocional contido neste documento, somente será validado se estiver em vigência na nossa loja virtual. Valores válidos para consumidor final.

## Cotação de preços

Cliente: ASSOC DE PAIS E AMIGOS DOS EXCEPCIONAIS DE C GRANDE ( apaecampinagrande@gmail.com )

Data: 01/06/2021 14:33:59

#	Produto	Preço Un.	Qtd.	Subtotal
1	Impressora Brother 6902 MFC L6902 DW Multifuncional Laser	R\$5.699,00	1	R\$5.699,00
			Subtotal geral	R\$5.699,00
		Frete p/ 58410205	Entrega Padrao 10 dias úteis	Grátis
Descontos aplicados			Total de descontos: R\$ 00,00	
			Total	R\$5.699,00
			7% No Boleto	R\$5.300,07
			Cartão de crédito - Em até 10x de	R\$569,90

Oferta válida por tempo limitado ou até acabar o nosso estoque.

Os valores e disponibilidade de produtos, bem como tempo de entrega e valor do frete, podem sofrer alteração a qualquer momento.

Supercommerce Ltda CNPJ: 39.893.680/0001-55 - IE: 85.603.07-8

Endereço: Av. Alm. Barroso, 52, 22º Andar - Centro - Rio De Janeiro - Rj

Tel: 40031625 - e-mail: Atendimento@impressorajato.com.br



## Comprovante de Transação Bancária

Pix

Data da operação: 10/06/2021 - 16h41

Nº de controle: 163556214248544742 | Documento: 1641378

Conta de débito: **Agência: 0493 | Conta: 0042731-4 | Tipo: Conta-Corrente**

Empresa: **ASSOC DE PAIS E AMIGOS DOS EXCEPCIONAIS | CNPJ: 070.097.894/0001-65**

Nome do favorecido: **ATACADAO DOS PARAFUSOS LTDA**

CNPJ/CPF: **041.138.298/0001-88**

Instituição Destino: **BCO DO BRASIL S.A.**

Agência e Conta: **0000 | 0000000 | Conta-Poupança**

Chave: **041.138.298/0001-88**

Valor: **R\$ 460,00**

Tarifa: **R\$ 0,00**

Identificação: **E60746948202106101935I4930jMcWxE**

Debitado da: **Conta-Corrente**

Instituição Origem: **Banco Bradesco S.A.**

A transação acima foi realizada por meio do Bradesco Net Empresa e está sujeita a análise. O crédito será efetuado em instantes.

**SAC - Serviço de  
Apoio ao Cliente**

Alô Bradesco  
0800 704 8383

Deficiente Auditivo ou de Fala  
0800 722 0099

Cancelamentos, Reclamações e Informações.  
Atendimento 24 horas, 7 dias por semana

Demais telefones  
consulte o site  
Fale Conosco

**Ouvidoria**

0800 727 9933

Atendimento de segunda a sexta-feira , das 8h as 18h, exceto feriados



ATACADÃO DOS PARAFUSOS LTDA

ATACADÃO dos PARAFUSOS

☎ (83) 3341.3201

RUA INDIOS CARIRIS, 20  
CENTRO  
58.400-030 CAMPINA GRANDE PB  
8333413201

**DANFE**

Documento Auxiliar de  
Nota Fiscal Eletrônica

1 - SAÍDA  
2 - ENTRADA

1

000.099.876

Série: 1

CONTROLE DO FISCO



NATUREZA DA OPERAÇÃO  
5102 VENDA DENTRO DO ESTADO

INSCRIÇÃO ESTADUAL 160955793	INSC. EST. SUBST TRIB.	CNPJ 41.138.298/0001-88
---------------------------------	------------------------	----------------------------

CHAVE DE ACESSO DA NF-e p/ CONSULTA DE AUTENTICIDADE NO SITE WWW.NFE.FAZENDA.GOV.BR  
25.21.06.41.13.829.800/0188-55-001.000.099-876-110.540.444-9

**DESTINATÁRIO/REMETENTE**

NOME/RAZÃO SOCIAL ASSOC DE PAIS E AMIGOS DOS EXCEPCIONAIS		CPF/CNPJ 70.097.894/0001-65	DATA DA EMISSÃO 10/06/2021
ENDEREÇO R EUTECIA VITAL RIBEIRO, 525		BAIRRO/DISTRITO CATOLE	CEP 58104660
MUNICÍPIO CAMPINA GRANDE	FONE/FAX 33158732	UF PB	INSCRIÇÃO ESTADUAL
			DATA DA SAÍDA 10/06/2021

**FATURA**

001	10/07/2021	460,00
-----	------------	--------

**CÁLCULO DO IMPOSTO**

BASE DE CÁLCULO DO ICMS 460,00	VALOR DO ICMS 82,80	BASE DE CÁLCULO DO ICMS SUBS 0,00	VALOR DO ICMS SUBSTITUIÇÃO 0,00	VALOR TOTAL DOS PRODUTOS 460,00
VALOR DO FRETE 0,00	VALOR DO SEGURO 0,00	DESCONTO 0,00	OUTRAS DESPESAS ACESSÓRIAS 0,00	VALOR DO IPI 0,00
				VALOR TOTAL DA NOTA 460,00

**TRANSPORTADOR/VOLUMES TRANSPORTADOS**

RAZÃO SOCIAL O MESMO	FRETE POR CONTA 1-EMITENTE 2-DESTINATÁRIO	CÓDIGO ANTT 1	PLACA DO VEICULO	UF	CNPJ/CPF 70097894000165
ENDEREÇO	MUNICÍPIO CAMPINA GRANDE	UF PB	INSCRIÇÃO ESTADUAL		
QUANTIDADE 0,00	ESPÉCIE	MARCA	VOLUMES 0	PESO BRUTO 0,00	PESO LÍQUIDO 0,00

**DADOS PRODUTOS/SERVIÇOS**

CÓD/PROD	DESCRIÇÃO DO PRODUTO/SERVIÇO	NCM/SH	CST	CFOP	UNID	QUANT	V. UNITÁRIO	V. TOTAL	BC ICMS	V. ICMS	V. IPI	ICMS	IPI
7401	CONTEINER 240L C/ RODAS	39239000	0	5102	UN	1,00	460,00	460,00	460,00	82,80	0,00	18	0,00

**CÁLCULO DO ISSQN**

INSCRIÇÃO MUNICIPAL	VALOR TOTAL DOS SERVIÇOS	BASE DE CÁLCULO ISSQN	VALOR DO ISSQN
---------------------	--------------------------	-----------------------	----------------

**DADOS ADICIONAIS**

INFORMAÇÕES COMPLEMENTARES  
5102 => 460,00  
Protocolo: 325210015871716  
Processamento: 10/06/2021 09:18:59  
TÍTULO ENCONTRA-SE DEPOSITO CONTA /\*\* Vir Aprox Trib R\$ 36,25 Federal e 25,76 Estadual - Fonte: IBPT \*\*/

Pago com recursos do FUNCEP  
Convênio nº 0070/2020  
Banco: 42731-4 Bradesco  
Agência: 0493  
Em 30 / 06 / 2021  
Marinalva Maciel Taru

Declaro que o material foi recebido e conferido, estando em conformidade com esta nota fiscal.  
Em 16 / 06 / 2021  
Marinalva Maciel Taru

ASSOCIAÇÃO DE PAIS E AMIGOS DOS EXCEPCIONAIS - APAE-CG  
Rua Eutécia Vital Ribeiro, 525 - Catolé - CEP: 58410-205  
Campina Grande - PB - Telefone: (83) 3337-2454 / 3315-8700  
Fundada em 01/09/1982 - CNPJ 70.097.894/0001-65  
Declarada de Utilidade Pública Federal Lei 061/07-08-98  
Certificado de Filantropia 062/16-05-2001  
campinagrande.apaebrasil.org.br - apaecampinagrande@gmail.com



12609

CONTROLE DE EMISSÃO DE DESPESAS

Protocolo ..: 12609/2021  
Banco ..: BRADESCO | Agência ..: 0493  
Conta ..: 427314 | Tipo..: CONTA CORRENTE

Assunto ..: PAG REF A COMPRA DE MATERIAL DE LIMPEZA E HIGIENE (74)

Documento ..: NF099876

Pago a ..: ATACADAO DOS PARAFUSOS (246) []

Data ..: 10/06/2021

Observação ..: 01 CONTEINER PARA COLETA DE LIXO

Valor ..: R\$ 460,00

( QUATROCENTOS E SESSENTA REAIS )

Forma de Pagamento ..: ELETRÔNICO

Número do Documento de Pagamento ..: 1641378

**LANÇADO**  
20210707152428

Campina Grande, 07 de julho de 2021





## DOCUMENTO AUXILIAR DE VENDA - ORÇAMENTO

NÃO É DOCUMENTO FISCAL - NÃO É VÁLIDO COMO RECIBO E COMO GARANTIA DE MERCADORIA - NÃO COMPROVA PAGAMENTO

## Identificação do Estabelecimento Emitente

Denominação: LOJAO PARAIBA CENTER - CAMPINA GRANDE

CNPJ: 29922963000124

## Identificação do Destinatário

Nome: 1 - CONSUMIDOR

CPNJ/CPF: 00000000000

Endereço:

Número:

Bairro:

Cidade:

UF:

Vendedor: DEBORA

Nº do Documento: 0000032785

Nº do Documento Fiscal:

Item	Código	Ref.	Mercadoria	Quantidade	Preço	Total	
1	20791	7899682765726	COLETORA DE PLASTICA 240L C/RODAS NOBRE	1,000	461,00	461,00	
Subtotal:			461,00	Desconto:	0,00	Total:	461,00

É vedada a autenticação deste documento

31/05/2021 09:39

29922963/0001-24  
LOJÃO PARAIBA MAGAZINES LTDA.  
Rua Presidente João Pessoa, 274  
CENTRO - CEP 58400-002  
CAMPINA GRANDE-PB.  
Deborah



**Replastil Comercio Atacadista de Plásticos Ltda- EPP**

**Rua Presidente João Pessoa, 563-Centro-Campina Grande-PB- CEP: 58400-002.**

**CNPJ: 03.161.004/0001-40**

**Inscr. Estadual: 16.124.835-7**

## **Orçamento p/ APAE**

<b>Descrição do Material</b>	<b>Quantidade</b>	<b>Preço unitário</b>	<b>Valor total</b>
Container 240L JSN c/rodas	1	R\$ 500.00	R\$ 500.00
Container 120L Nobrec/rodas	1	R\$ 250.00	R\$ 250.00
		<b>TOTAL</b>	<b>R\$ 750.00</b>

**Orçamento válido por 10 dias ou até durar o estoque**

**Campina Grande 19 de Maio de 2021.**

**03.161.004/0001-40**  
Replastil Comércio Atacadista  
de Plásticos Ltda-EPP  
Rua Pres. João Pessoa, 563  
Centro - CEP 58400-002  
CAMPINA GRANDE-PB



# ATACADÃO DOS PARAFUSOS LTDA.

FONE / FAX: (83) 3341-3201

RUA INDIOS CARIRIS, 20 - CENTRO - CEP: 58.400-030  
CAMPINA GRANDE - PB  
C.N.P.J.: 41.138.298/0001-88 - INSC. ESTADUAL: 16.095.579-3  
E-mail: vpltda@uol.com.br

CLIENTE: ORCAMENTO  
ENDEREÇO: RUA INDIOS CARIRIS  
CIDADE: CAMPINA GRANDE  
C.N.P.J./C.P.F.: 41.138.298/0001-88

BAIRRO: CENTRO

U.F.: PB CEP: 58.400-030 FONE:  
INSC. ESTADUAL:

02284 Nº 1440685

EMISSÃO: 05/21 15:53:00

CÓDIGO	DESCRIÇÃO DO PRODUTO	UN.	QUANTIDADE	VALOR UNITÁRIO	VALOR TOTAL
7401	CONTEINER 240L C/ RODAS	UN	1.00	460,00	460,00

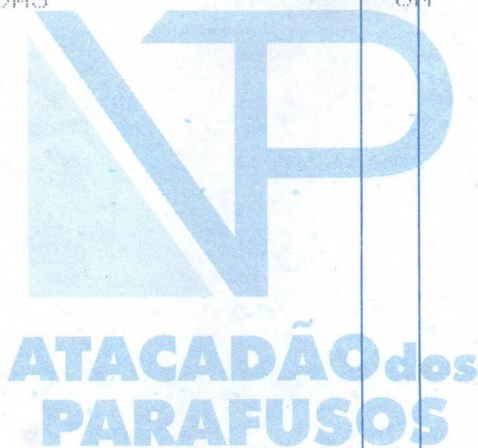

PAGAMENTO: DINHEIRO	ENTREGA: IMEDIATO	FRETE: CIF	TOTAL DA NOTA	460,00
ICMS:	VALIDADE: 05 DIAS	VENDEDOR: RENE	DESCONTO (0,00%)	0,00
ASSINATURA DO CLIENTE 			TOTAL A PAGAR	460,00



# ATACADÃO DOS PARAFUSOS LTDA.

FONE / FAX: (83) 3341-3301

RUA INDIOS CARIRIS, 20 - CENTRO - CEP: 58.400-030  
CAMPINA GRANDE - PB  
C.N.P.J.: 41.138.298/0001-88 - INSC. ESTADUAL: 16.095.579-3  
E-mail: vpltda@uol.com.br

CLIENTE: ASSOC DE FAIS E AMIGOS DOS EXCEPCIONAIS  
R EUTECIA VITAL RIBEIRO, 525

04426 Nº 1452307

ENDEREÇO: BAIRRO: catole

CIDADE: CAMPINA GRANDE U.F.: PB CEP: 58.104-660 FONE: 3315-8732

C.N.P.J./C.P.F.: 70.097.894/0001-65 INSC. ESTADUAL: ISENTO

EMISSÃO: 10/06/21 08:55:44

CÓDIGO	DESCRIÇÃO DO PRODUTO	UN.	QUANTIDADE	VALOR UNITÁRIO	VALOR TOTAL
7401	CONTEINER 240L C/ RODAS	UH	1,00	460,00	460,00

APAECEGFINANCEIRO@GMAIL.COM

FATURAR ENVIA POR EMAIL

COLOCA PIX P/ TRANSFERENCIA

PAGAMENTO: DINHEIRO	ENTREGA: IMEDIATO	FRETE: CIF	TOTAL DA NOTA	460,00
ICMS:	VALIDADE: 05 DIAS	VENDEDOR: RENE	DESCONTO (0,00%)	0,00
ASSINATURA DO CLIENTE			TOTAL A PAGAR	460,00





# ATACADÃO DOS PARAFUSOS LTDA.

FONE / FAX: (83) 3341-3201

RUA INDIOS CARIRIS, 20 - CENTRO - CEP: 58.400-030  
CAMPINA GRANDE - PB  
C.N.P.J.: 41.138.298/0001-88 - INSC. ESTADUAL: 16.095.579-3  
E-mail: vpltda@uol.com.br

ASSOC. DE PAIS E AMIGOS DOS EXCEPCIONAIS  
 CLIENTE: R. FUTECA VITAL RIBEIRO, 525  
 ENDEREÇO: BARRIO: catole Nº 04426 1452307  
 CIDADE: CAMPINA GRANDE U.F.: PB CEP: 58.104-660 FONE: 3315-8732  
 C.N.P.J./C.P.F.: 70.027.894/0001-65 INSC. ESTADUAL: -ISENTO EMISSÃO: 10/06/21 08:55:44

CÓDIGO	DESCRIÇÃO DO PRODUTO	UN.	QUANTIDADE	VALOR UNITÁRIO	VALOR TOTAL
7401	CONTAINER 240L C/ RODAS	UN	1.00	460,00	460,00

ATACADÃO dos PARAFUSOS

APAECGFINANCEIRO@GMAIL.COM

FATURAR ENVIA POR EMAIL

COLOCA PIX P/ TRANSFERENCIA

PAGAMENTO: DINHEIRO	ENTREGA: IMEDIATO	FRETE: CIF	TOTAL DA NOTA	460,00
ICMS:	VALIDADE: 05 DIAS	VENDEDOR: REFE	DESCONTO (0,00%)	0,00
ASSINATURA DO CLIENTE			TOTAL A PAGAR	460,00







# ATACADÃO DOS PARAFUSOS LTDA.

FONE / FAX: (83) 3341-3201

RUA INDIOS CARIRIS, 20 - CENTRO - CEP: 58.400-030  
CAMPINA GRANDE - PB  
C.N.P.J.: 41.138.298/0001-88 - INSC. ESTADUAL: 16.095.579-3  
E-mail: vpltda@uol.com.br

CLIENTE: ORCAMENTO  
ENDEREÇO: RUA INDIOS CARIRIS  
CIDADE: CAMPINA GRANDE  
C.N.P.J./C.P.F.: 41.138.298/0001-88

BAIRRO: CENTRO  
U.F.: PB CEP: 58.400-030 FONE:  
INSC. ESTADUAL:

02284 Nº 1440685

EMIÇÃO: 05/21 15:53:00

CÓDIGO	DESCRIÇÃO DO PRODUTO	UN.	QUANTIDADE	VALOR UNITÁRIO	VALOR TOTAL
7401	CONTEINER 240L C/ RODAS	UNH	1.00	460.00	460.00



PAGAMENTO:	ENTREGA:	FRETE:	TOTAL DA NOTA	460.00
ICMS:	VALIDADE:	VENDEDOR:	DESCONTO (0,00%)	0.00
RA DO CLIENTE	IMEDIATO 05 DIAS	RENE	TOTAL A PAGAR	460.00



## Comprovante de Transação Bancária

Transferências Para Contas de Outros Bancos (DOC)

Data da operação: 14/06/2021 - 16h09

Nº de controle: 610606885096227872 | Documento: 9716914

Conta de débito: **Agência: 0493 | Conta: 0042731-4 | Tipo: Conta-Corrente**

Empresa: **ASSOC DE PAIS E AMIGOS DOS EXCEPCIONAIS | CNPJ: 070.097.894/0001-65**

Nome do favorecido: **Master Eletrônica e Brinquedos LTDA**

CPF: **040.841.728-55**

Conta de crédito: **Banco: 001 - BANCO DO BRASIL S.A. | Agência: 3433 | Conta: 1192671**

Tipo de conta: **CONTA-CORRENTE INDIV**

Finalidade: **07 - PAGTO A FORNECEDORES**

Valor: **R\$ 1.245,32**

Tarifa: **R\$ 11,05**

Valor total: **R\$ 1256,37**

Tipo de transferência: **DOC - Titularidade diferente  
Crédito será realizado no próximo dia útil da data de débito**

Data de débito: **14/06/2021**

A tarifa é cobrada por transferência realizada e para as operações agendadas poderá sofrer alteração de acordo com os valores vigentes na data do débito

### Autenticação:

Bdb@GHx@ 7zHvkpL9 ugBs5bz2 G4bgB\*Qd uCoMA2PB Jm??QPdH 9yISwpIH JsDEJfTW  
c8dOtXhZ YJgjVCoc 4?JZQsE\* 1#Gww2b6 yT3F4oxu 5Ws#Kbn8 6VPk?Na2 f??D\*gIW  
C@2T?jM2 RIgdKj8W UA397w?W B0dob@bm IdUSkmJS nX2N8QQ5 41414934 01336112

**SAC - Serviço de  
Apoio ao Cliente**

Alô Bradesco  
0800 704 8383

Deficiente Auditivo ou de Fala  
0800 722 0099

Cancelamentos, Reclamações e Informações.  
Atendimento 24 horas, 7 dias por semana

Demais telefones  
consulte o site  
Fale Conosco

**Ouvidoria**

0800 727 9933

Atendimento de segunda a sexta-feira , das 8h as 18h, exceto feriados

RECEBEMOS DE MASTER ELETRONICA E BRINQUEDOS LTDA OS PRODUTOS CONSTANTES DA NOTA FISCAL INDICADA AO LADO. DESTINATARIO: ASSOC DE PAIS E AMIGOS E. C. GRANDE - RUA EUTECIA VITAL RIBEIRO, 525, CATOLE - CAMPINA GRANDE-PB EMISSAO: 10/06/2021 VALOR TOTAL: R\$: 1.245,32 DATA DE REFERENCIA: IDENTIFICACAO E ASSINATURA DO RECEBEDOR	<b>NF-e</b> <b>Nº 000.005.579</b> <b>SÉRIE 0</b>
---------------------------------------------------------------------------------------------------------------------------------------------------------------------------------------------------------------------------------------------------------------------------------------------------------------------------------------------	--------------------------------------------------------

 <b>MASTER ELETRONICA E BRINQUEDOS LTDA</b> AVENIDA PRESIDENTE JOAO PESSOA 148 CENTRO CAMPINA GRANDE - PB CEP: 58400-002 FONE: 33414993  <b>Ch:206180816</b>	<b>DANFE</b> Documento Auxiliar da Nota Fiscal Eletrônica	 CHAVE DE ACESSO <b>2521 0640 8417 2800 6797 5500 0000 0055 7910 2534 2566</b>
	0 - ENTRADA 1 - SAÍDA Nº <b>000.005.579</b> SÉRIE <b>0</b> FOLHA <b>1/1</b>	

NAT. OPERAÇÃO: VENDAS  
DADOS DANFE: Prot.: 325210015871562 Data/Hora: 10/06/2021 09:17:00

REG. INSC. ESTADUAL ISENT. DE ICMS	INSC. ESTADUAL DO SUJEITO TRIBUTARIO	CNPJ
161533965		40.841.728/0067-97

DESTINATÁRIO / FRETEMENTE		CNPJ / CPF	DATA DA EMISSÃO
ASSOC DE PAIS E AMIGOS E. C. GRANDE		70.097.894/0001-65	10/06/2021
ENDEREÇO	BAIRRO / DISTRITO	CEP	DATA DE SAÍDA / ENTRADA
RUA EUTECIA VITAL RIBEIRO, 525 - SEM COMPLEMENTO	CATOLE	58410-205	
MUNICÍPIO	UF	INSCRIÇÃO ESTADUAL	HORA DE SAÍDA
CAMPINA GRANDE	PB		

FATURA:

CÁLCULO DO IMPORTE					
BASE DE CÁLCULO DO ICMS	VALOR DO ICMS	BC. DO ICMS SUBSTITUIÇÃO	VALOR DO ICMS SUBSTITUIÇÃO	VALOR TOTAL DOS PRODUTOS	
1.245,32	224,16	0,00	0,00	1.245,32	
VALOR DO FRET	VALOR DO SEGURO	DESCONTO	OUTRAS DESPESAS ACESSÓRIAS	VALOR DO IPI	VALOR TOTAL DA NOTA
0,00	0,00	0,00	0,00	0,00	1.245,32

TRANSPORTE (CICLO, VOLUMES, TRANSPORTADOS)					
FRETE POR CONTA		CÓDIGO ANTI	PLACA DO VEÍCULO	UF	CNPJ / CPF
9 - Sem Frete					
ENDEREÇO		MUNICÍPIO	UF	INSCRIÇÃO ESTADUAL	
QUANTIDADE	ESPÉCIE	MARCA	NUMERAÇÃO	PESO BRUTO	PESO LÍQUIDO
2				31,12	29,20

DADOS DO BRUTO / SERVIÇOS													
COD. PRODUTO	DESCRIÇÃO DO PRODUTO / SERVIÇOS	NCM / SH	UO	CFOP	UNID.	QTD	V. UNIT. IPI	V. TOTAL	BC. DO ICMS	V. ICMS	V. IPI	ALIQ. ICMS	ALIQ. IPI
24	BEBED. ISMALTIC E 3035 BR 220V EAN: 7899081722669	84186931	000	5102	UN	2,0000	622,66	1.245,32	1.245,32	224,16	0,00	18	

CÁLCULO DO ISSQN	INSCRIÇÃO MUNICIPAL	VALOR TOTAL DOS SERVIÇOS	BASE DE CÁLCULO DO ISSQN	VALOR DO ISSQN

DADOS ADICIONAIS	RESERVAÇÃO DE FISCOS
INFORMAÇÕES COMPLEMENTARES TRIB APROX R\$: 147,57 FEDERAL, 0,00 ESTADUAL E 0,00 MUNICIPAL. FONTE: CHAVE	

Pago com recursos do FUNCEP  
 Convênio nº 0070/2020  
 Banco: 42233-4 Bradesco  
 Agência: 0493  
 Em 14/06/2021  
 Marivalva Marcel Lima

Declaro que o material foi recebido e  
 conferido, estando em conformidade  
 com esta nota fiscal.  
 Em 21/06/2021  
 Marivalva Marcel Lima

ASSOCIAÇÃO DE PAIS E AMIGOS DOS EXCEPCIONAIS - APAE-CG  
Rua Eutécia Vital Ribeiro, 525 - Catolé - CEP: 58410-205  
Campina Grande - PB - Telefone: (83) 3337-2454 / 3315-8700  
Fundada em 01/09/1982 - CNPJ 70.097.894/0001-65  
Declarada de Utilidade Pública Federal Lei 061/07-08-98  
Certificado de Filantropia 062/16-05-2001  
campinagrande.apaebrasil.org.br - apaecampinagrande@gmail.com



12616

CONTROLE DE EMISSÃO DE DESPESAS

Protocolo ...: 12616/2021  
Banco ...: BRADESCO | Agência ...: 0493  
Conta ...: 427314 | Tipo...: CONTA CORRENTE

Assunto ...: PAG REF A COMPRA DE EQUIPAMENTO ELETRONICO E ELETRODOMESTICO

(93)

Documento ...: NF005579

Pago a ...: MASTER ELETRONICA DE BRINQUEDOS LTDA (687) []

Data ...: 14/06/2021

Observação ...: 02 BEBEDOURO ESMALTEC

Valor ...: R\$ 1.245,32

( UM MIL, DUZENTOS E QUARENTA E CINCO REAIS E TRINTA E DOIS CENTAVOS )

Forma de Pagamento ...: ELETRÔNICO

Número do Documento de Pagamento ...: 9716914

**LANÇADO**

20210707152053

Campina Grande, 07 de julho de 2021



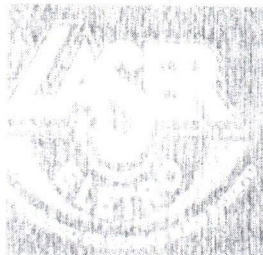

MASTER ELETRONICA DE BRINQUEDOS (LASTER ELETRO)

CNPJ: 40.841.728/0067-97

INSC. ESTADUAL: 161533965

RUA: JOAO PESSOA N- 148/ CENTRO

CAMPINA GRANDE / PB.

FDNE: (83) 3099-0644

PARA: 70.097.894/0001-65 ASSOCIAÇÃO DE PAZ E AMIGOS E. CAMPINA GRANDE (APAE)

## - CARTA PROPOSTA -

CONFORME VOSSA SOLICITAÇÃO SEGUE COTAÇÃO DE PREÇO DO SEGUINTE PRODUTO:

PRODUTO	QUANT	VALOR
BEBEDOURO ESMALTEC BR TORRE	01	RS622,66

PREÇO INFORMADO NA CONDIÇÃO DE PAGAMENTO A VISTA VALIDO SOMENTE PARA A DATA DO DIA DE HOJE.

40.841.728/0067-97  
16.153.396-5

CAMPINA GRANDE 31 DE MAIO 2021

MASTER Eletrônica de Brinquedos Ltda

Rua João Pessoa, 148 - Centro  
CAMPINA GRANDE - PB  
CNPJ: 40.841.728/0067-97



MASTER ELETRONICA DE BRINQUEDOS (LASER ELETRO)

CNPJ: 40.841.728/0067-97

INSC. ESTADUAL: 161533965

RUA: JOAO PESSOA N- 148/ CENTRO

CAMPINA GRANDE / PB

FONE: (83) 3099-0644

PARA: 17.975.221/0001-88

## - CARTA PROPOSTA -

CONFORME VOSSA SOLICITAÇÃO SEGUE COTAÇÃO  
DE PREÇO DO SEGUINTE PRODUTO:

PRODUTO	QUANT	VALOR
BEBEDOURO ESMALTEC BR TORRE	01	RS609,00

PREÇO INFORMADO NA CONDIÇÃO DE PAGAMENTO A VISTA VALIDO  
SOMENTE PARA A DATA DO DIA DE HOJE.

CAMPINA GRANDE 31 DE MAIO DE 2021

40.841.728/0067-97  
16153.396-5  
Master Eletrônica de Brinquedos Ltda  
Rua João Pessoa, 148 - Centro  
CEP 58181-490  
Campina Grande - PB



**N.CLAUDINO & CIA LTDA**

-ARMAZEM PARAIBA-  
RUA PRESIDENTE JOÃO PESSOA, 197  
CENTRO-CAMPINA GRANDE-PB  
FONE: (83)3322-7254

**NOME:** ASSOCIAÇÃO DE PAIS E AMIGOS DOS EXCEPCIONAIS  
**CNPJ:** 70097894/0001-65

QUANT	DES. MERC.	COD	VR UNIT.	TOTAL
1	BEBEDOURO ESMALTEC 35 B BR	8272	R\$ 699,00	R\$ 699,00

**TOTAL R\$ 699,00**

VENDEDOR FLAVIO DIOGO  
CONDIÇÕES DE PAGAMENTO - À VISTA  
PRAZO DE ENTREGA 5 DIAS  
VALIDADE - 04/06/21

  
\_\_\_\_\_  
N.CLAUDINO & CIA LTDA  
FONE 98878-6585 DD 83

**CAMPINA GRANDE 31 DE MAIO DE 2021**

08995631/0012-52  
N. CLAUDINO & CIA. LTDA.  
Rua Pres. João Pessoa, 197  
CENTRO - CEP 58101-490  
CAMPINA GRANDE - PB.





**LOJÃO DE ELETRO DOMESTICO RIO DO PEIXE LTDA.**  
**V. PRES. JOAO PESSOA , 200 - CENTRO -CAMPINA GRANDE - PB**  
**CNPJ: 35.570.969/0018-20 FONE 83 3063-2935**

## ORÇAMENTO

ASSOCIAÇÃO DE PAIS E AMIGOS DOS EXCEPCIONAIS-APAE  
CPF/CNPJ: 70.097.894/0001/65  
RUA: EUTECIA VITAL RIBEIRO -CATOLÉ  
Município Campina Grande

Conforme solicitação, temos o prazer de apresentar-lhe O ORÇAMENTO para fornecimento dos Itens no Quadro abaixo

Item	Código	Nome produto	Qtde	Preço unit.	Valor Total
01	282-30-3	BEBEDOURO ESMALTEC EGC35B	01	699,00	699,00
01	3478-3-3	LAVADORA ALTA PRESSAO WAP OUSADA PLUS 2200 1500W	01	599,00	599,00
				VALOR DA COMPRA	1.298,00

Vendedor : LUCIENE

Campina Grande 19 de Maio de 2021

Obs. Orçamento valido por 07 (sete) dias.

CNPJ: 35.570.969/0018-20  
I.E.: 06.207.194-9  
Loja de Eletrodomésticos Rio do Peixe Ltda  
Rua Pres. João Pessoa, 200 - Centro  
CEP: 58400-002 - Campina Grande - PB

Lojão de Eletrodomésticos Rio do Peixe Ltda



### Comprovante de Transação Bancária

Pix

Data da operação: 14/06/2021 - 10h5

Nº de controle: 698986843619793732 | Documento: 1005437

Conta de débito: **Agência: 0493 | Conta: 0042731-4 | Tipo: Conta-Corrente**

Empresa: **ASSOC DE PAIS E AMIGOS DOS EXCEPCIONAIS | CNPJ: 070.097.894/0001-65**

Nome do favorecido: **LOJÃO PARAÍBA COMERCIAL UTENSÍLIOS DO LAR EIRELI**

CNPJ/CPF: **012.664.596/0001-03**

Instituição Destino: **CCLA DA PARAIBA - SICOOB PARAIBA**

Agência e Conta: **0000 | 0000000 | Conta-Poupança**

Chave: **012.664.596/0001-03**

Valor: **R\$ 584,00**

Tarifa: **R\$ 0,00**

Identificação: **E60746948202106141237I4930btGAK0**

Debitado da: **Conta-Corrente**

Instituição Origem: **Banco Bradesco S.A.**

A transação acima foi realizada por meio do Bradesco Net Empresa e está sujeita a análise. O crédito será efetuado em instantes.

<b>SAC - Serviço de Apoio ao Cliente</b>	Alô Bradesco 0800 704 8383	Deficiente Auditivo ou de Fala 0800 722 0099	Cancelamentos, Reclamações e Informações. Atendimento 24 horas, 7 dias por semana	Demais telefones consulte o site Fale Conosco
<b>Ouvidoria</b>	0800 727 9933	Atendimento de segunda a sexta-feira , das 8h as 18h, exceto feriados		

RECEBEMOS DE LOJAO PARAIBA COMERCIAL UTENSILIOS DO LAR EIRELI OS PRODUTOS/SERVICOS CONSTANTES DA NOTA FISCAL INDICADA AO LADO DESTINATARIO: ASSOC DE PAIS E AMIGOS DOS EXCEPCIONAIS DE C GRANDE - RUA PROFESSORA EUTECIA VITAL RIBEIRO 525 CATOLE CAMPINA GRANDE-PB		NF-e
DATA DE RECEBIMENTO	IDENTIFICACAO E ASSINATURA DO RECEBEDOR	Nº 12824 EMISSÃO: 15/06/2021
		SÉRIE: 1 VALOR TOTAL: 584,00

**LOJÃO PARAÍBA**  
**LOJAO PARAIBA COMERCIAL UTENSILIOS DO LAR EIRELI**  
R PRESIDENTE JOAO PESSOA, 455 - CENTRO - CAMPINA GRANDE - PB - CEP: 58400002 FONE/FAX: 8330635714 EMAIL: LOJAOPB@GMAIL.COM

**DANFE**  
Documento Auxiliar da Nota Fiscal Eletrônica  
0 - Entrada 1  
1 - Saída 1  
Nº 000.012.824  
SÉRIE: 1  
Página 1 de 1

CONTROLE DO FISCO  
  
CHAVE DE ACESSO  
2521 0612 6645 9600 0103 5500 1000 0128 2411 3781 6075  
Consulta de autenticidade no portal nacional da NF-e  
www.nfe.fazenda.gov.br/portal ou no site da Sefaz Autorizadora

NATUREZA DA OPERAÇÃO  
**LANÇAMENTO EFETUADO EM DECORRÊNCIA DE EMISSÃO**  
PROTOCOLO DE AUTORIZAÇÃO DE USO  
325210016395093 - 15/06/2021 16:25:16  
INSCRIÇÃO ESTADUAL 161757057 INSCRIÇÃO ESTADUAL DO SUBST. TRIB. CNPJ 12.664.596/0001-03

**DESTINATÁRIO/REMETENTE**  
NOME/RAZÃO SOCIAL ASSOC DE PAIS E AMIGOS DOS EXCEPCIONAIS DE C GRANDE CNPJ/CPF 70.097.894/0001-65 DATA EMISSÃO 15/06/2021  
ENDEREÇO RUA PROFESSORA EUTECIA VITAL RIBEIRO 525 BAIRRO CATOLE CEP 58410205 DATA ENTRADA/SAÍDA 15/06/2021  
MUNICÍPIO CAMPINA GRANDE FONE/FAX 8333375454 UF PB INSCRIÇÃO ESTADUAL HORA ENTRADA/SAÍDA 16:22

FATURA	Nº	Vencimento	Valor	Nº	Vencimento	Valor	Nº	Vencimento	Valor

**CÁLCULO DO IMPOSTO**

BASE DE CÁLCULO DO ICMS	VALOR DO ICMS	BASE DE CÁLCULO DO ICMS SUBST.	VALOR DO ICMS SUBST	VALOR DOS PRODUTOS
0,00	0,00	0,00	0,00	584,27
VALOR DO FRETE	VALOR DO SEGURO	DESCONTO	OUTRAS DESPESAS ACESSÓRIAS	VALOR DO IPI
0,00	0,00	0,27	0,00	0,00
				VALOR TOTAL DA NOTA
				584,00

**TRANSPORTADORA/VOLUMES TRANSPORTADOS**

RAZÃO SOCIAL O MESMO	FRETE POR CONTA 0 - Remetente (CIF)	CÓDIGO ANTT	PLACA DO VEÍCULO	UF	CNPJ/CPF
ENDEREÇO	MUNICÍPIO	UF PB	INSCRIÇÃO ESTADUAL		
QUANTIDADE 1	ESPÉCIE	MARCA	NUMERAÇÃO	PESO BRUTO 0,000	PESO LÍQUIDO 0,000

**DADOS DO PRODUTO/SERVIÇO**

CÓDIGO	DESCRIÇÃO DO PRODUTO/SERVIÇO	NCM/SH	CST CSOSN	CFOP	UNID.	QTD.	VLR. UNIT.	VLR. TOTAL	BC. ICMS	VLR. ICMS	ALIQ. ICMS
12955	LAVADORA ALTA PRESSAO 1300W 1.450 LIBRAS HW101 220V MAKITA CEST: 21.099.00	84243010	000	5929	PC	1	584,27	584,27	0,00	0,00	0,00

Pago com recursos do FUNCEP  
Convênio nº 0070/2020  
Banco: 42735-4 Bradesco  
Agência: 0493  
Em 14 / 06 / 2021  
Marimolba Maciel Lima

Declaro que o material foi recebido e conferido, estando em conformidade com esta nota fiscal.  
Em 16 / 06 / 2021  
Marimolba Maciel Lima

**DADOS ADICIONAIS**

INFORMAÇÕES COMPLEMENTARES Valor Aprox. R\$34,63(5,93) Federal, R\$105,12(17,99) Estadual Fonte: IBPT ICMS Recolhido anteriormente na NFce N 95550	RESERVADO AO FISCO
----------------------------------------------------------------------------------------------------------------------------------------------------------	--------------------

LOJAO PARAIBA COMERCIAL UTENSILIOS DO LAR EIRELI  
R PRESIDENTE JOAO PESSOA, 455, CENTRO  
58400002 - CAMPINA GRANDE - PB  
CNPJ: 12664596000103 IE: 161757057 IM: 0505941  
Telefone: 8330635714

DOCUMENTO AUXILIAR DA NOTA FISCAL DE  
CONSUMIDOR ELETRÔNICA

COD	REF	DESCRICAO	QTD	UN	VL UNI	ST	VL TOTAL
12955		LAVADORA ALTA PRESSAO 1300W 1.450 LIBRAS HW101 220V MAKITA	1.0000	PC	584,270	01	584,27

Qtde. Total de Itens	1
Valor Total R\$	584,27
Desconto R\$	0,27
Valor a Pagar R\$	584,00
FORMA DE PAGAMENTO	VALOR PAGO R\$
ESPECIE	584,00

Consulte pela Chave de Acesso em  
[www.sefaz.pb.gov.br/nfce/consulta](http://www.sefaz.pb.gov.br/nfce/consulta)  
2521 0612 6645 9600 0103 6500 1000 0955 5011 6237 6201



Nome: ASSOC DE PAIS E AMIGOS DOS EXCEPCIONAIS DE C GRANDE  
CONSUMIDOR CNPJ: 70097894000165  
End.: RUA PROFESSORA EUTECIA VITAL RIBEIRO, 525, CATOLE  
Cidade: CAMPINA GRANDE UF: PB CEP: 58410205

NFC-e nº: 000095550 Série: 001  
Data Emissão: 14/06/2021 13:00:27

Protocolo de Autorização: 325210145889666  
Data de Autorização: 14/06/2021 13:00:28

Tributos Totais Incidentes (Lei Federal 12.741/2012):  
R\$ 139,75 Fonte: IBPT

PV 0000162193

SOFTCOM TECNOLOGIA - 0800 003 3600  
VENDEDOR JUNIOR VASCONCELOS

ASSOCIAÇÃO DE PAIS E AMIGOS DOS EXCEPCIONAIS - APAE-CG  
Rua Eutécia Vital Ribeiro, 525 - Catolé - CEP: 58410-205  
Campina Grande - PB - Telefone: (83) 3337-2454 / 3315-8700  
Fundada em 01/09/1982 - CNPJ 70.097.894/0001-65  
Declarada de Utilidade Pública Federal Lei 061/07-08-98  
Certificado de Filantropia 062/16-05-2001  
campinagrande.apaebrasil.org.br - apaecampinagrande@gmail.com



12615

CONTROLE DE EMISSÃO DE DESPESAS

Protocolo ...: 12615/2021  
Banco ...: BRADESCO | Agência ...: 0493  
Conta ...: 427314 | Tipo...: CONTA CORRENTE

Assunto ...: PAG REF A COMPRA DE EQUIPAMENTO ELETRONICO E ELETRODOMESTICO  
(93)

Documento ...: NF12824

Pago a ...: LOJAO PARAIBA COMERCIO UTENSILIO DO LAR EIRELI (1267)

[12.664.596/0001-03]

Data ...: 14/06/2021

Observação ...: 01 LAVADORA DE ALTA PRESSAO

Valor ...: R\$ 584,00

( QUINHENTOS E OITENTA E QUATRO REAIS )

Forma de Pagamento ...: ELETRÔNICO

Número do Documento de Pagamento ...: 1005437

**LANÇADO**  
20210707151922

Campina Grande, 07 de julho de 2021



Makita



**ORÇAMENTO DE VENDA**

590927

CASA DO AGRICULTOR  
 CNPJ: 41.136.730/0001-00 INSC. EST.: 16.098.471-8  
 RUA PRES. JOÃO PESSOA, 444 - CENTRO - CAMPINA GRANDE - PB  
 CEP:58.400-002 FONE: (83) 3341-3140 FAX:(83) 3341-3140

**CLIENTE:** 25 - CONSUMIDOR FINAL **TELEFONE:** **DATA:** 31/05/2021  
**RAZÃO SOCIAL:** CONSUMIDOR FINAL **CNPJ/CPF:** 000.000.000-00 **INSC. ESTAD.:**  
**ENDEREÇO:** SEM <SEM ENDERECO> null, < SEM BAIRRO >, CAMPINA GRANDE - **BAIRRO:** < SEM BAIRRO >  
**CIDADE:** CAMPINA GRANDE **CEP:** null  
**TRANSPORTADORA:** **VENDEDOR:** EVANDRO

99659-6957  
 cel/par

Item	Código	Descrição	Qtde	Vlr	Desc	Vlr Liq	Total
1	10217	LAVADORA WAP ECO WASH 1650W 1750PSI	1	876,00	0,00	876,00	876,00
<b>Total Item:</b>							<b>876,00</b>
<b>Desc Nota:</b>							<b>0.0 - 0.0 %</b>
<b>Total Nota:</b>							<b>876,00</b>

Condições de pagamento: DINHEIRO

41.136.730/0001-00  
 Ramos e Macêdo & Cia. Ltda  
 Rua João Pessoa, 444/448  
 CENTRO - CEP: 58101-490  
 CAMPINA GRANDE-PB





Vendedor:

Senha:

Vendedor Identificado  
WLIIG\_SILVA

Horário: 07:57:49 - 31/05/2021 - 13:42:00

### Cliente

Tipo:  Cliente  Presenteado  Avalista

Buscar por:  CPF/CNPJ  Nome/Código  RG  IE  Cartão

Buscar Cliente:

Cliente: WELLINGTON DOS SANTOS SILVA

End. Cliente: R RUA MANOEL CLEMENTINO, 195, CENTRO, ATRAS IGREJA MATRIZ, AREIAL, PB, 58140000

### Produtos

Buscar por:

Produto:

Código	Descrição	Preço vista (R\$)	Preço Negoc. (R\$)	Qtde.	Total (R\$)
5332984	LAVADORA ALTA PRESSAO ELECTROLUX EWS30 AM/P 220V	0,00	589,90	1	589,90
5265039	.GLP CORTADOR/LAVA PRESSAO 24 MESES	0,00	245,75	0	0,00
5265039	.GLP CORTADOR/LAVA PRESSAO 12 MESES	0,00	165,70	0	0,00
FRETE			0,00	0	0,00

### Pagamento

Condições de Pagamento:

Entrada: R\$

0,00

Parcelas:

1

Código	Forma de Pagamento	Valor (R\$)	Vencimento
1	<input type="text" value="DINHEIRO"/>	589,90	31/05/2021

47.960.950/0871-46

MAGAZINE LULU

Av. Pres. João Pessoa, 1112

CENTRO - CEP: 58400-002

CAMPINA GRANDE-PB

### Entrega

- Saída Loja  Cliente retira na Loja  
 Saída Depósito  Loja entrega no endereço do cliente

Referência de Entrega / Observação

WELLINGTON

Produtos R\$ 589,90 Serviços R\$ 0,00

Total R\$ 589,90

## DOCUMENTO AUXILIAR DE VENDA - ORÇAMENTO

**NÃO É DOCUMENTO FISCAL - NÃO É VÁLIDO COMO RECIBO E COMO GARANTIA DE MERCADORIA - NÃO COMPROVA PAGAMENTO**

## Identificação do Estabelecimento Emitente

Denominação: LOJAO PARAIBA COMERCIAL UTENSILIOS DO LAR EIRELI CNPJ: 12664596000103

Endereço: R PRESIDENTE JOAO PESSOA, 455-CENTRO

Data: 31/05/2021 Telefone: 8330635714

## Identificação do Destinatário

Nome: 1 - CONSUMIDOR CPNJ/CPF:

Nº do Documento: 0000027697 Nº do Documento Fiscal:

Item	Código	Ref.	Mercadoria	Quantidade	Preço	Total
0	11851	7898152188881	LAVADORA ALTA PRESSAO 1400W 1800 WAP AGI	1,000	584,00	584,00



Subtotal: 584,00 Desconto: 0,00 Total: 584,00

É vedada a autenticação deste documento

**JUNIOR**



### Comprovante de Transação Bancária

Pix

Data da operação: 14/06/2021 - 15h9

Nº de controle: 225710999526401852 | Documento: 1509327

Conta de débito: **Agência: 0493 | Conta: 0042731-4 | Tipo: Conta-Corrente**

Empresa: **ASSOC DE PAIS E AMIGOS DOS EXCEPCIONAIS | CNPJ: 070.097.894/0001-65**

Nome do favorecido: **ATACADAO DOS ELETRODOMESTICOS DO NORDEST**

CNPJ/CPF: **070.120.662/0001-80**

Instituição Destino: **BCO SANTANDER (BRASIL) S.A.**

Agência e Conta: **0000 | 0000000 | Conta-Poupança**

Chave: **070.120.662/0001-80**

Valor: **R\$ 699,00**

Tarifa: **R\$ 0,00**

Identificação: **E6074694820210614175614930Vusrvl**

Debitado da: **Conta-Corrente**

Instituição Origem: **Banco Bradesco S.A.**

A transação acima foi realizada por meio do Bradesco Net Empresa e está sujeita a análise. O crédito será efetuado em instantes.

<b>SAC - Serviço de Apoio ao Cliente</b>	Alô Bradesco 0800 704 8383	Deficiente Auditivo ou de Fala 0800 722 0099	Cancelamentos, Reclamações e Informações. Atendimento 24 horas, 7 dias por semana	Demais telefones consulte o site Fale Conosco
<b>Ouvidoria</b>	0800 727 9933	Atendimento de segunda a sexta-feira , das 8h as 18h, exceto feriados		

RECEBEMOS DE ATACADAO DOS ELETROD. DO NE LTDA - EM RECUPERACAO JUDICIAL OS PRODUTOS CONSTANTES DA NOTA FISCAL INDICADA AO LADO

DATA DE RECEBIMENTO IDENTIFICACAO E ASSINATURA DO RECEBEDOR

NF-e  
N. 00000207  
SÉRIE I

**Identificação do emitente**  
**ATACADAO DOS ELETROD. DO NE LTDA - EM RECUPERACAO JUDICIAL**  
 RUA MARQUES DO HERVAL, SN  
 Complemento: 148  
 CENTRO Cep:58400-087  
 CAMPINA GRANDE/PB  
 Fone: 8321539224

**DANFE**  
 DOCUMENTO AUXILIAR DA  
 NOTA FISCAL ELETRÔNICA  
 0-ENTRADA 1  
 1-SAÍDA  
 N. 00000207  
 SÉRIE I  
 FOLHA 01/01

**CHAVE DE ACESSO DA NF-E**  
 5251 0670 1206 6200 7789 5500 1000 0002 0711 0018 6230

Consulta de autenticidade no portal nacional da NF-e  
 www.nfe.fazenda.gov.br/portal ou no site da SEFAZ Autorizada

NATUREZA DA OPERAÇÃO  
 VENDAS DE MERC. ADQUIRIDAS E/OU RECEBIDAS DE TERCEIROS

PROTOCOLO DE AUTORIZAÇÃO DE USO  
 325210016253741 14/06/2021 15:42:28-03:00

INSCRIÇÃO ESTADUAL 163810672 INSC. ESTADUAL DO SUBST. TRIB. CNPJ/CPF 70.120.662/0077-89

**DESTINATARIO/REMETENTE**  
 NOME/RAZÃO SOCIAL ASSOC DE PAIS E AMIGOS E EXCEPCIONAIS  
 ENDEREÇO R EUTECIA VITAL RIBEIRO, SN  
 MUNICIPIO CAMPINA GRANDE FONE/FAX 8333158700 UF PB  
 FATURA

CNPJ/CPF 70.097.894/0001-65  
 DATA DE EMISSÃO 14/06/2021  
 DATA ENTRADA/SAÍDA 14/06/2021  
 HORA ENTRADA/SAÍDA 15:41:00

--	--	--	--	--	--	--	--	--	--

**CALCULO DO IMPOSTO**

BASE DE CALCULO DO ICMS 699,00	VALOR DO ICMS 125,82	BASE DE CALCULO DO ICMS SUBSTITUIÇÃO 0,00	VALOR DO ICMS SUBSTITUIÇÃO 0,00	VALOR TOTAL DOS PRODUTOS 699,00
VALOR DO FRETE 0,00	VALOR DO SEGURO 0,00	DESCONTO 0,00	OUTRAS DESPESAS ACESSÓRIAS 0,00	VALOR DO IPI 0,00
TRANSPORTADOR/VOLUMES TRANSPORTADOS				VALOR TOTAL DA NOTA 699,00

**RAZÃO SOCIAL** FRETE POR CONTA 9-SEM FRETE CÓDIGO ANT PLACA DO VEÍCULO UF CNPJ/CPF

**ENDEREÇO** MUNICIPIO UF INSCRIÇÃO ESTADUAL

**QUANTIDADE** **ESPECIE** **MARCA** **NUMERAÇÃO** **PESO BRUTO** **PESO LIQUIDO**

**DADOS DO PRODUTO / SERVIÇO**

COD. PROD	DESCRIÇÃO DO PROD./SERV.	NCM/SH	CST	CFOP	UN	QUANT.	V.UNITARIO	V.TOTAL	BC.ICMS	V.ICMS	V.IPI	A.ICMS	A.IPI
00037711	FORNO MIC 34L MEO44 BR ELECTROLUX	85165000	000	5102	UN	1,00	699,00	699,00	699,00	125,82	0,00	18,00%	0,00%

Pago com recursos do FUNCEP  
 Convênio nº 0070/2020  
 Banco: 42731-4 Bradesco  
 Agência: 0493  
 Em 14/06/2021  
 Marmolito Maciel Form

Declaro que o material foi recebido e conferido, estando em conformidade com esta nota fiscal.  
 Em 16/06/2021  
 Marmolito Maciel Form

**CALCULO DO ISSQN**  
 INSCRIÇÃO MUNICIPAL VALOR TOTAL DOS SERVIÇOS BASE DE CÁLCULO DO ISSQN VALOR DO ISSQN

**DADOS ADICIONAIS**  
 INFORMAÇÕES COMPLEMENTARES  
 MD-5:94DBB831B0F3C67A412EAC4010EC561F  
 Protocolo: 325210016253741

RESERVADO AO FISCO

ASSOCIAÇÃO DE PAIS E AMIGOS DOS EXCEPCIONAIS - APAE-CG  
Rua Eutécia Vital Ribeiro, 525 - Catolé - CEP: 58410-205  
Campina Grande - PB - Telefone: (83) 3337-2454 / 3315-8700  
Fundada em 01/09/1982 - CNPJ 70.097.894/0001-65  
Declarada de Utilidade Pública Federal Lei 061/07-08-98  
Certificado de Filantropia 062/16-05-2001  
campinagrande.apaebrasil.org.br - apaecampinagrande@gmail.com



12612

CONTROLE DE EMISSÃO DE DESPESAS

Protocolo ...: 12612/2021

Banco ...: BRADESCO | Agência ...: 0493

Conta ...: 427314 | Tipo...: CONTA CORRENTE

Assunto ...: PAG REF A COMPRA DE EQUIPAMENTO ELETRONICO E ELETRODOMESTICO

(93)

Documento ...: NF00207

Pago a ...: ATACADAO DOS ELETRODOMESTICOS LTDA (840) [70.120.662/0030-15]

Data ...: 14/06/2021

Observação ...: 01 FORNO MICROONDAS DE 34L ELETROLUX

Valor ...: R\$ 699,00

( SEISCENTOS E NOVENTA E NOVE REAIS )

Forma de Pagamento ...: ELETRÔNICO

Número do Documento de Pagamento ...: 1509327

**LANÇADO**  
20210707152311

Campina Grande, 07 de julho de 2021

Controle Financeiro v.2 07/07/2021 13:58:02

Desenvolvido por: Cleber Sousa - cleberdossantossousa@gmail.com





Vendedor:

Senha:

Vendedor Identificado

EMER\_ARAUJO

Horário: 14:39:36 - 10/06/2021 - 20:14:00

### Cliente

Tipo:  Cliente  Presenteador  Avalista

Buscar por:  CPF/CNPJ  Nome/Código  RG  IE  Cartão

Buscar Cliente:

Cliente: ASSOCIACAO DE PAIS E AMIGOS

End. Cliente: R PROFA EUTECIA VITAL RIBEIRO, 525, CATOLE, CAMPINA GRANDE, PB, 58410205

Tipo de compra:  Consumo final  Revenda  Imobilizado

### Produtos

Buscar por:

Produto:

Código	Descrição	Preço vista (R\$)	Preço Negoc. (R\$)	Qtde.	Total (R\$)
5332984	LAVADORA ALTA PRESSAO ELECTROLUX EWS30 AM/P 220V	565,00	565,00	1 <input type="checkbox"/>	565,00
5265039	.GLP CORTADOR/LAVA PRESSAO 24 MESES	0,00	235,38	0 <input type="checkbox"/>	0,00
5265039	.GLP CORTADOR/LAVA PRESSAO 12 MESES	0,00	158,71	0 <input type="checkbox"/>	0,00
5663637	MICROONDAS ELECTROLUX MEO44 34L BR 220V	719,00	719,00	1 <input type="checkbox"/>	719,00
4897927	.MICROONDAS - GE 24 MESES	0,00	208,51	0 <input type="checkbox"/>	0,00
4897927	.MICROONDAS - GE 12 MESES	0,00	107,85	0 <input type="checkbox"/>	0,00
4535454	ASPIRADOR AGUA E PO COM SACO A 10N1 PRET 220V	359,00	359,00	1 <input type="checkbox"/>	359,00
4898153	.ELETRO PORTÁTIL 1AF - TC 24 MESES	0,00	125,65	0 <input type="checkbox"/>	0,00
4898153	.ELETRO PORTÁTIL 1AF - TC 12 MESES	0,00	71,80	0 <input type="checkbox"/>	0,00

### Pagamento

Condições de Pagamento:

Entrada: R\$

Parcelas:

Código	Forma de Pagamento	Valor (R\$)	Vencimento
1	<input type="text" value="DINHEIRO"/>	<input type="text" value="1.643,00"/>	<input type="text" value="10/06/2021"/>

EMERSON

Produtos R\$ 1.643,00 Serviços R\$ 0,00

Total R\$ 1.643,00

47.960.950/0871-46

MAGAZINE LUIZA S/A

Av. Pres. João Pessoa, 112

CENTRO - CEP: 58400-002

CAMPINA GRANDE-PB

PEDIDO



Entrega

- Saída Loja
- Cliente retira na Loja
- Saída Depósito
- Loja entrega no endereço do cliente

Referência de Entrega / Observação

VENDEDOR EMERSON 933000690

EMERSON

**CALCULAR**

**VENDER MAIS**

Produtos R\$ 1.643,00    Serviços R\$ 0,00  
Total R\$ 1.643,00

**FECHAR PEDIDO**



MASTER ELETRONICA DE BRINQUEDOS (LASER ELETRO)

CNPJ: 40.841.728/0067-97

INSC. ESTADUAL: 161533965

RUA: JOAO PESSOA N- 148/ CENTRO

CAMPINA GRANDE / PB

FONE: (83) 3099-0644

PARA: APAE

## - CARTA PROPOSTA -

CONFORME VOSSA SOLICITAÇÃO SEGUE COTAÇÃO  
DE PREÇO DO SEGUINTE PRODUTO:

PRODUTO	QUANT	VALOR
FORNO 34L ELECTROLUX	01	RS726,86

PREÇO INFORMADO NA CONDIÇÃO DE PAGAMENTO A VISTA VALIDO  
SOMENTE PARA A DATA DO DIA DE HOJE.

CAMPINA GRANDE 04 DE JUNNHO DE 2021

40.841.728/0067-97  
16.153.396-5

MASTER Eletrônica de Brinquedos Ltda

Rua João Pessoa, 148 - Centro

CEP 58181-490

Campina Grande - PB

Charlyto



## Comprovante de Transação Bancária

Pix

Data da operação: 18/06/2021 - 14h30

Nº de controle: 264707890463614912 | Documento: 1430451

Conta de débito: **Agência: 0493 | Conta: 0042731-4 | Tipo: Conta-Corrente**

Empresa: **ASSOC DE PAIS E AMIGOS DOS EXCEPCIONAIS | CNPJ: 070.097.894/0001-65**

Nome do favorecido: **MICROTECNOLOGIA INFORMATICA LTDA**

CNPJ/CPF: **007.456.969/0001-10**

Instituição Destino: **BCO DO BRASIL S.A.**

Agência e Conta: **0000 | 0000000 | Conta-Poupança**

Chave: **007.456.969/0001-10**

Valor: **R\$ 500,00**

Tarifa: **R\$ 0,00**

Identificação: **E60746948202106181729I49300aVbGs**

Debitado da: **Conta-Corrente**

Instituição Origem: **Banco Bradesco S.A.**

A transação acima foi realizada por meio do Bradesco Net Empresa e está sujeita a análise. O crédito será efetuado em instantes.

**SAC - Serviço de Apoio ao Cliente**

Alô Bradesco  
0800 704 8383

Deficiente Auditivo ou de Fala  
0800 722 0099

Cancelamentos, Reclamações e Informações.  
Atendimento 24 horas, 7 dias por semana

Demais telefones  
consulte o site  
Fale Conosco

**Ouvidoria**

0800 727 9933

Atendimento de segunda a sexta-feira , das 8h as 18h, exceto feriados



• MICROTECNOLOGIA INFORMÁTICA LTDA

EPP  
RUA IRINEU JOFFILY, 304 - CENTRO - CEP:58400-270 -  
Campina Grande - PB  
TEL: (83)3341-2065

**DANFE**  
DOCUMENTO AUXILIAR DA  
NOTA FISCAL ELETRÔNICA

0 - ENTRADA  
1 - SAÍDA

1

Nº 000032780 fl. 1 / 1  
SÉRIE 001



CHAVE DE ACESSO

2521 0607 4569 6900 0110 5500 1000 0327 8019 3143 9242

Consulta de autenticidade no portal nacional da NF-e  
www.nfe.fazenda.gov.br/portal  
ou no site da Sefaz Autorizadora

NATUREZA DE OPERAÇÃO

LANÇAMENTO EFETUADO EM DECORRÊNCIA DE EMISSÃO DE DOCUMENTO F

PROTOCOLO DE AUTORIZAÇÃO DE USO

325210016784985 18/06/2021 14:39:19

INSCRIÇÃO ESTADUAL

INSCRIÇÃO ESTADUAL DO SUBST. TRIB.

CNPJ / CPF

161455654

07.456.969/0001-10

**DESTINATÁRIO / REMETENTE**

NOME / RAZÃO SOCIAL

ASSOCIACAO DE PAIS E AMIGOS DOS EXCEPCIONAIS-CG

CNPJ / CPF

70.097.894/0001-65

DATA DA EMISSÃO

18/06/2021

ENDEREÇO

RUA PROFESSORA EUTECIA VITAL RIBEIRO, 525

BAIRRO / DISTRITO

CATOLE

CEP

58410-205

DATA SAÍDA / ENTRADA

18/06/2021

MUNICÍPIO

Campina Grande

FONE / FAX

(83)3337-2722

UF

PB

INSCRIÇÃO ESTADUAL

HORA DA SAÍDA

14:39:04

**CÁLCULO DO IMPOSTO**

BASE DE CÁLCULO DO ICMS	VALOR DO ICMS	BASE CÁLC. ICMS SUBST.	VALOR DO ICMS SUBST.	VALOR APROX. DOS TRIBUTOS	VALOR TOTAL DOS PRODUTOS
500,00	90,00	0,00	0,00	174,40	538,00
VALOR DO FRETE	VALOR DO SEGURO	DESCONTO	OUTRAS DESP. ACESS.	VALOR DO IPI	VALOR TOTAL DA NOTA
0,00	0,00	38,00	0,00	0,00	500,00

**TRANSPORTADOR / VOLUMES TRANSPORTADOS**

RAZÃO SOCIAL	FRETE POR CONTA	CÓDIGO ANTT	PLACA DO VEÍCULO	UF	CNPJ / CPF
	9 - SEM FRETE				
ENDEREÇO	MUNICÍPIO	UF	INSCRIÇÃO ESTADUAL		
QUANTIDADE	ESPÉCIE	MARCA	NUMERAÇÃO	PESO BRUTO	PESO LÍQUIDO
			0		

**DADOS DO PRODUTO / SERVIÇOS**

CÓDIGO DO PROD. / SERV.	DESCRIÇÃO DO PRODUTO / SERVIÇO	NCM / SH	CST	CFOP	UNID.	QUANT.	VALOR UNITÁRIO	VALOR DESCONTO	VALOR LÍQUIDO	BASE CÁLC. ICMS	VALOR I.C.M.S.	VALOR I.P.I.	ALÍQUOTAS ICMS	ALÍQUOTAS IPI
5554	ESTABILIZADOR BMI MICROLINE2 - 2000VA BIV/115V	90328911	000	5929	UND	1,00	538,00	38,00	500,00	500,00	90,00	0,00	18,00	0,00

Pago com recursos do FUNCEP  
Convênio nº 0070/2020  
Banco: 427324 Bradesco  
Agência: 0493  
Em 18/06/2021  
Marmalva Maciel Lima

Declaro que o material foi recebido e conferido, estando em conformidade com esta nota fiscal.  
Em 21/06/2021  
Marmalva Maciel Lima

**DADOS ADICIONAIS**

INFORMAÇÕES COMPLEMENTARES

NFCe Ref.: (2521 0607 4569 6900 0110 6500 1000 0431 2113 7143 8359)  
GARANTIA DE ACORDO COM O CDC ( CODIGO DE DEFESA DO CONSUMIDOR )  
E PRAZOS ADICIONAIS DE CADA FABRICANTE

RESERVADO AO FISCO

ASSOCIAÇÃO DE PAIS E AMIGOS DOS EXCEPCIONAIS - APAE-CG  
Rua Eutécia Vital Ribeiro, 525 - Catolé - CEP: 58410-205  
Campina Grande - PB - Telefone: (83) 3337-2454 / 3315-8700  
Fundada em 01/09/1982 - CNPJ 70.097.894/0001-65  
Declarada de Utilidade Pública Federal Lei 061/07-08-98  
Certificado de Filantropia 062/16-05-2001  
campinagrande.apaebrasil.org.br - apaecampinagrande@gmail.com



12617

CONTROLE DE EMISSÃO DE DESPESAS

Protocolo ...: 12617/2021  
Banco ...: BRADESCO | Agência ...: 0493  
Conta ...: 427314 | Tipo...: CONTA CORRENTE

Assunto ...: PAG REF A COMPRA DE EQUIPAMENTO DE INFORMATICA (62)  
Documento ...: NF00032780  
Pago a ...: MICROTECNOLOGIA INFORMATICA LTDA (630) []  
Data ...: 18/06/2021  
Observação ...: 01 ESTABILIZADOR BMI MICROLINS DE 2.000 VA  
Valor ...: R\$ 500,00  
( QUINHENTOS REAIS )  
Forma de Pagamento ...: ELETRÔNICO  
Número do Documento de Pagamento ...: 1430551

**LANÇADO**

20210707152008

Campina Grande, 07 de julho de 2021

Controle Financeiro v.2 07/07/2021 14:17:49  
Desenvolvido por: Cleber Sousa - cleberdossantossousa@gmail.com

LIGA  
0001

ALTA  
REDE  
BAIXA

microlina 2  
LIGA DE ENFERMAGEM





# **MB INFORMÁTICA LTDA.**

Rua Tiradentes, 21 - Sala 08 - Metroshop - Centro  
Fone: (0\*\*83) 3341-7787  
CEP 58101 - 090 - Campina Grande - Pb.  
CNPJ 05.529.455/0001-12- INSC. EST. 16.138.284-3-CMC 041.438-5

ASSOC DE PAIS E AMIGOS DOS EXCEPCIONAIS DE C GRANDE

## ORÇAMENTO

Quant.	Produto	Valor Unit.	Valor Total
01	EST. BMI MICROLINE 2000VA BIV / 115V	RS 549,00	RS 549,00

Total - R\$ 549,00

  
Severino Olímpio Alves  
Técnico

05.529.455/0001-12

ME INFORMÁTICA LTDA.

Rua Tiradentes, 21 - Sala 08 - Metroshop

CENTRO - CEP: 58101-090

CAMPINA GRANDE - PB.

Campina Grande.





Av João Quirino, 602 - sala 108 - Catolé (Celino Business Center)

Campina Grande - Pb

Fone : (83) 3322 7181 / 98867 0004

@agiletecnologiag

Empresa: APAE - CG

E-mail:

A/c:

CNPJ

Data: 20 março, 2020

PROPOSTA COMERCIAL  
ATENDIMENTO EMPRESARIAL

DESCRIÇÃO	QTD	VALOR UNIT	VALOR TOTAL
ESTABILIZADOR 2000VA SIMS biv	1	R\$ 944,00	R\$ 944,00
		R\$	-
		R\$	-
		R\$	-
		R\$	-

Total : R\$ 944,00



COND DE PAGAMENTO:

PRAZO DE ENTREGA : 2 DIAS ÚTEIS

FATURAMENTO DIRETO DA DISTRIBUIÇÃO GM  
COM E IMPORTAÇÃO LTDA  
CNPJ : 07.827.111/0001-15

Exclusivo para empresas com CNPJ na PARAIBA / \* Sujeito a aprovação de cadastro

Prazo de entrega : confirmação no ato do pedido

Pagamento em boleto bancário somente para pessoa jurídica após análise de crédito.

Validade da Proposta : 2 dias úteis

[motta@agilecomputadores.com.br](mailto:motta@agilecomputadores.com.br)





# **MB INFORMÁTICA LTDA.**

Rua Tiradentes, 21 - Sala 08 - Metroshop - Centro  
Fone: (0\*\*83) 3341-7787  
CEP 58101 - 090 - Campina Grande - Pb.  
CNPJ 05.529.455/0001-12- INSC. EST. 16.138.284-3-CMC 041.438-5

ASSOC DE PAIS E AMIGOS DOS EXCEPCIONAIS DE C GRANDE

## ORÇAMENTO

Quant.	Produto	Valor Unit.	Valor Total
01	EST. BMI MICROLINE 2000VA BIV / 115V	RS 549,00	RS 549,00

**Total – RS 549,00**

  
Severino Olímpio Alves  
Técnico

05.529.455/0001-12  
MB INFORMÁTICA LTDA.  
Rua Tiradentes, 21 - Sala 08 - Metroshop  
CENTRO - CEP: 58101-090  
CAMPINA GRANDE-PB.

Campina Grande.





## Comprovante de Transação Bancária

Transferências Para Contas de Outros Bancos (TED)

Data da operação: 18/06/2021 - 11h35

Nº de controle: 264707890463614912 | Documento: 7259295

Conta de débito: **Agência: 0493 | Conta: 0042731-4 | Tipo: Conta-Corrente**

Empresa: **ASSOC DE PAIS E AMIGOS DOS EXCEPCIONAIS | CNPJ: 070.097.894/0001-65**

Nome do favorecido: **EUROMED COM RCIO DE MEDICAMENTOS**

CPF: **027.985.664-44**

Conta de crédito: **Banco: 756 - BANCO COOPERATIVO SICOOB S.A. - BANCO | Agência: 4480 | Conta: 0102601**

Tipo de conta: **CONTA-CORRENTE INDIV**

Finalidade: **10 - CREDITO EM CONTA**

Valor: **R\$ 27.378,00**

Tarifa: **R\$ 11,05**

Valor total: **R\$ 27389,05**

Tipo de transferência: **TED - Titularidade diferente**  
**Crédito será realizado no próximo dia útil da data de débito**

Data de débito: **18/06/2021**

A tarifa é cobrada por transferência realizada e para as operações agendadas poderá sofrer alteração de acordo com os valores vigentes na data do débito

### Autenticação:

s5ZIaHoH 79BWHKBj DerI109A YwN3?9Cf 8#Wy04Mh ejaxXtWW 3frLrpUd P?kJXY5M  
#?CyIBGx Xp7#5ggE cmAy6nmO U6wDXRtr w5TvZxbY OtG6h9C9 qDfcC5mV 7zaodpXh  
7RYp75vu DXdOmr6d pZ4q52ki d8KOetFg GHc7jnSP 8ogN@ADD 59814934 76486173

**SAC - Serviço de Apoio ao Cliente**

Alô Bradesco  
0800 704 8383

Deficiente Auditivo ou de Fala  
0800 722 0099

Cancelamentos, Reclamações e Informações.  
Atendimento 24 horas, 7 dias por semana

Demais telefones  
consulte o site  
Fale Conosco

**Ouvidoria**

0800 727 9933

Atendimento de segunda a sexta-feira, das 8h as 18h, exceto feriados

ASSOCIAÇÃO DE PAIS E AMIGOS DOS EXCEPCIONAIS - APAE-CG  
Rua Eutécia Vital Ribeiro, 525 - Catolé - CEP: 58410-205  
Campina Grande - PB - Telefone: (83) 3337-2454 / 3315-8700  
Fundada em 01/09/1982 - CNPJ 70.097.894/0001-65  
Declarada de Utilidade Pública Federal Lei 061/07-08-98  
Certificado de Filantropia 062/16-05-2001  
campinagrande.apaebrasil.org.br - apaecampinagrande@gmail.com



12606

CONTROLE DE EMISSÃO DE DESPESAS

Protocolo ...: 12606/2021  
Banco ...: BRADESCO | Agência ...: 0493  
Conta ...: 427314 | Tipo...: CONTA CORRENTE

Assunto ...: PAG REF A MATERIAL PARA PROCEDIMENTO CLINICO (70)

Documento ...: NF005134

Pago a ...: EUROMED COMERCIO DE MEDICAMENTO LTDA (1312)

[27.985.664/0001-03]

Data ...: 18/06/2021

Observação ...: 40 CAIXAS DE MIL LUVAS, 2.082 MASCARAS N95 E 1500  
AVENTAL

Valor ...: R\$ 27.378,00

( VINTE E SETE MIL E TREZENTOS E SETENTA E OITO REAIS )

Forma de Pagamento ...: ELETRÔNICO

Número do Documento de Pagamento ...: 7259295

**LANCADO**

20230707152630

Campina Grande, 07 de julho de 2021

**EUROMED COMERCIO DE MEDICAMENTOS LTDA - ME**  
 RUA PREFEITO ANTONIO LUIZ COUTINHO, 295  
 LIBERDADE  
 CAMPINA GRANDE  
 PB  
 8333353045  
 58414285

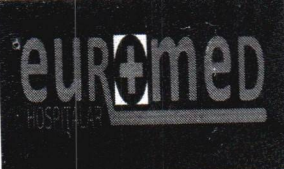

**DANFE**  
 DOCUMENTO AUXILIAR  
 DA NOTA FISCAL  
 ELETRÔNICA  
 0 - Entrada   
 1 - Saída   
 Nº 000.005.134  
 SÉRIE : 1  
 FOLHA: 1 of 1



CHAVE DE ACESSO  
 2521 0627 9856 6400 0103 5500 1000 0051 3410 0058 5432

Consulta de autenticidade no portal nacional da NF-e  
[www.nfe.fazenda.gov.br/portal](http://www.nfe.fazenda.gov.br/portal) ou no site da Sefaz Autorizadora

NATUREZA DA OPERAÇÃO Venda de mercadoria adquirida ou recebida de terceiros		PROTOCOLO DE AUTORIZAÇÃO DE USO 325210016654028		17/06/2021 14:16:09
INSCRIÇÃO ESTADUAL 162959109	INSCRIÇÃO ESTADUAL SUB. TRIBUTARIA		CNPJ 27.985.664/0001-03	

**DESTINATÁRIO/REMETENTE**

NOME/RAZÃO SOCIAL ASSOC DE PAIS E AMIGOS DOS EXCEPCIONAIS DE C GRANDE		CNPJ/CPF 70.097.894/0001-65	DATA DA EMISSÃO 17/06/2021
ENDEREÇO RUA PROFESSORA EUTECIA VITAL RIBEIRO, 525, *****		BAIRRO/DISTRITO CATOLE	CEP 58.410-205
MUNICÍPIO CAMPINA GRANDE		UF PB	INSCRIÇÃO ESTADUAL
FONE/FAX		HORA DE SAÍDA 14:20:01	

**FATURA/DUPLICATA**

Número 001	Data Vcto. 17/07/2021	Valor 27.378,00
---------------	--------------------------	--------------------

**CÁLCULO DO IMPOSTO**

BASE DE CÁLCULO DE ICMS 0,00	VALOR DO ICMS 0,00	BASE DE CÁLCULO ICMS ST 0,00	VALOR DO ICMS SUBSTITUIÇÃO 0,00	VALOR TOTAL DOS PRODUTOS 27.378,00
VALOR DO FRETE 0,00	VALOR DO SEGURO 0,00	DESCONTO 0,00	OUTRAS DESPESAS ACESSÓRIAS 0,00	VALOR DO IPI 0,00
				VALOR TOTAL DA NOTA 27.378,00

**TRANSPORTADOR/VOLUMES TRANSPORTADOS**

RAZÃO SOCIAL	FRETE POR CONTA 0 - EMITENTE 1 - DESTINATÁRIO <input type="text" value="9"/>	CÓDIGO ANTT	PLACA DO VEÍCULO	UF	CNPJ/CPF
ENDEREÇO	MUNICÍPIO	UF	INSCRIÇÃO ESTADUAL		
QUANTIDADE	ESPECIE	MARCA	NUMERAÇÃO	PESO BRUTO	PESO LIQUIDO

**DADOS DO PRODUTO/SERVIÇO**

COD. PROD.	DESCRIÇÃO DO PRODUTO/SERVIÇO	NCM SH	CST	CFOP	UNID.	QUANT.	VALOR UNITARIO	VALOR TOTAL	B.CALC. ICMS	VALOR ICMS	VALOR IPI	ALÍQUOTAS	
												ICMS	IPI
000121	LUVA DE PROCEDIMENTO LATEX M CX/100 Lotes: *SRI11/21MM - Quant.: 30.0000 - Fabricacao: 1/1/2021 - Validade: 31/1/2026	40151900	2 40	5102	CX100	30	99,60	2.988,00	0,00	0,00	0,00	0,00	0,00
000120	LUVA DE PROCEDIMENTO LATEX G CX/100 Lotes: *SRI08/21LL - Quant.: 10.0000 - Fabricacao: 1/1/2021 - Validade: 28/2/2026	40151900	2 40	5102	CX100	10	99,60	996,00	0,00	0,00	0,00	0,00	0,00
001065	RESPIRADOR PROFISSIONAL PFF2 MASCARA N95 Lotes: *LOT103 - Quant.: 2000.0000 - Fabricacao: 1/3/2021 - Validade: 31/3/2024, *103 - Quant.: 82.0000 - Fabricacao: 1/3/2021 - Validade: 31/3/2024	63079010	0 40	5102	UD	2082	4,50	9.369,00	0,00	0,00	0,00	0,00	0,00
001101	AVENTAL TNT MANGA LONGA GRAMATURA 40G UNID Lotes: *00001 - Quant.: 1500.0000 - Fabricacao: 21/8/2020 - Validade: 21/8/2025	62101000	1 40	5102	PCT	1500	9,35	14.025,00	0,00	0,00	0,00	0,00	0,00

Declaro que o material foi recebido e conferido, estando em conformidade com esta nota fiscal.  
 Em 21/06/2021  
*Marymélia Maciel Farias*

Pago com recursos do FUNCEP  
 Convênio nº 0070/2020  
 Banco: Bradesco  
 Agência: 0493  
 Em 18/06/2021  
*Marymélia Maciel Farias*

**CÁLCULO DO ISSQN**

INSCRIÇÃO MUNICIPAL 0620546	VALOR TOTAL DOS SERVIÇOS 0,00	BASE DE CALCULO DO ISSQN 0,00	VALOR DO ISSQN 0,00
--------------------------------	----------------------------------	----------------------------------	------------------------

**DADOS ADICIONAIS**

INFORMAÇÕES COMPLEMENTARES Trib aprox R\$: 5515.18 Federal e 6129.81 Estadual Fonte: IBPT/empresometro.com.br B8217A CONTA BANCARIA SICOOB AGENCIA: 4480 CONTA CORRENTE: 10260-1 EUROMED HOSPITALAR BANCO BRADESCO AG 3445 CC 138-4	RESERVADO AO FISCO
----------------------------------------------------------------------------------------------------------------------------------------------------------------------------------------------------------------------------------------------	--------------------

**Ecomax**

Máscara de Proteção

PFF-2  
N95

Contém  
1 unidade

- Proteção das vias respiratórias contra os aerossóis contaminados por agentes biológicos
- Exposição de fumos, névoas e neblinas
- Exposição de agentes biológicos
- Fumos, poeiras e névoas
- ETB 95%



PFF-2  
N95

Contém  
1 unidade

- Proteção das vias respiratórias contra os aerossóis contaminados por agentes biológicos
- Exposição de fumos, névoas e neblinas
- Exposição de agentes biológicos
- Fumos, poeiras e névoas
- ETB 95%

PFF-2  
N95

Máscara de  
**Ecomax**

Contém  
1 unidade

- Proteção das vias respiratórias contra os aerossóis contaminados por agentes biológicos
- Exposição de fumos, névoas e neblinas
- Exposição de agentes biológicos
- Fumos, poeiras e névoas
- ETB 95%

**Ecomax**

Máscara de Proteção

PFF-2  
N95

Contém  
1 unidade

- Proteção das vias respiratórias contra os aerossóis contaminados por agentes biológicos
- Exposição de fumos, névoas e neblinas
- Exposição de agentes biológicos
- Fumos, poeiras e névoas
- ETB 95%



AVENTAL DESC. MANGA LONGA  
COM ELÁSTICO, NA GRAMATURA  
40 PCT COM 10 UNID.  
DATA DE FABRICAÇÃO: 06/2021  
LOTE: 0061  
VALIDADE: 3 ANOS



LUVAS M





Destinatário: APAE

Endereço: RUA PROFESSORA EUTECIA VITAL RIBEIRO, 525, \*\*\*\*\*

Bairro: CATOLE

Telefone:

Cidade: CAMPINA GRANDE

Fax:

Nº do pedido: 24551

Data da venda: 17/06/2021

Data da Impre. 17/06/2021

Hora: 11:13:29

Quant.	Unid.	Descrição	Lote/validade	Localização	V. unit.	V. total
30	CX100	LUVA DE PROCEDIMENTO LATEX M	QUANT. 30,0000 LOT. *SR111/21MM VAL. 31/01/2026 FAB. 01/01/2021	SETOR B1 - PROD. SAÚDE	99,60	2.988,00
10	CX100	LUVA DE PROCEDIMENTO LATEX G	QUANT. 10,0000 LOT. *SR108/21LL VAL. 28/02/2026 FAB. 01/01/2021	SETOR B1 - PROD. SAÚDE	99,60	996,00
2082	UD	RESPIRADOR PROFISSIONAL PFF2 MASCARA N95	QUANT. 2.000,0000 LOT. *LOT103 VAL. 31/03/2024 FAB. 01/03/2021, QUANT. 82,0000 LOT. *103 VAL. 31/03/2024 FAB. 01/03/2021	SETOR A1 - PROD. SAÚDE	4,50	9.369,00
1500	PCT	AVENTAL TNT MANGA LONGA GRAMATLR A 40G UNID	QUANT. 1.500,0000 LOT. *00001 VAL. 21/08/2025 FAB. 21/08/2026	SETOR A1 - PROD. SAÚDE	9,35	14.025,00

Valor total bruto: 27.378,00

Total de Descontos: 0,00

Total de Acréscimos: 0,00

Valor a pagar: 27.378,00

Recebimento	Valor
Cobrança Bancária	27.378,00

Parcelamento	Nº do documento	Parcela	Vencimento	Valor
	024551	01/01	17/07/2021	R\$27.378,00

MATERIAL DESTINADO AO COMBATE E PREVENÇÃO DO COVID 19

ASSINATURA

**Cotação de Preços**

Page 1 of 1

Destinatário: APAE

10/06/2021

Endereço: RUA PROFESSORA EUTECIA VITAL RIBEIRO, 525, \*\*\*\*\* - CATOLE - CAMPINA GRANDE - PB - 58410-205

Telefone:

Fax:

A/C :

Qtde	Código	Unid.	Descrição	Vlr unitário	Vlr Total
1	0001	CX100	LUVA DE PROCEDIMENTO LATEX G CX/100 - NITRILICA MEDIX	99,60	99,60 ✓
1	0001	CX100	LUVA DE PROCEDIMENTO LATEX M CX/100 - MEDIX	99,60	99,60 ✓
1	0001	CX100	LUVA DE PROCEDIMENTO LATEX P CX/100 - MEDIX	99,60	99,60 ✓
1	0010	UD	RESPIRADOR PROFISSIONAL PFF2 MASCARA N95 - ECOMAX	4,50	4,50 ✓
1	0011	PCT	AVENTAL TNT MANGA LONGA GRAMATURA 40G UNID -	9,35	9,35 ✓
Valor Total					312,65

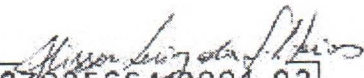
  
279856640001-03EUROMED COMÉRCIO DE MEDICAMENTOS LTDA - ME  
Rua Prefeito Antonio Luiz Coutinho, 295  
LIBERDADE - CEP 58414-285  
CAMPINA GRANDE-PB.



**CIRÚRGICA  
CAMPINENSE**

Produtos de qualidade para a saúç

**CIRURGICA CAMPINENSE LTDA**  
**CNPJ: 12.734.018/0001-04**  
**CAMPINA GRANDE , 10 DE JUNHO DE 2021.**

**ORÇAMENTO**

**A APAE - CG -ASSOC. DE PAIS E AMIGOS EXCEPCIONAIS CAMPINA GRANDE GRANDE-  
PB**

ITEM	DESCRIÇÃO	VALOR	QUANT	TOTAL
01	OCULOS DE PROTECAO INDIVIDUAL/ / SUPERMEDY	14,00		14,00
02	MASCARA RESPIRADOR KN95 / S/VALVULA PCT C/5 UNIDADES / FINE FEEL	35,00	1	35,00
03	LUVA PROCED. (P) C/PO P LIVE CX C/50 PARES / LIVE	137,00	1	137,00
04	LUVA PROCED. (M) C/PO P LIVE CX C/50 PARES/ LIVE	137,00	1	137,00
05	LUVA PROCED. (G) C/PO P LIVE CX C/50 PARES / LIVE	137,00	1	137,00
06	AVENTAL ML 20GM TAM. U BCO PCT C/10 UNDS / PROTDESC /	53,00	1	53,00

**FORMA DE PAGAMENTO: A VISTA**  
**ENTREGA: IMEDIATA**  
**VALIDADE DA PROPOSTA: 15 DIAS**

**DADOS DA PROPONENTE:**  
**CIRURGICA CAMPINENSE LTDA**  
**CNPJ: 12.734.018/0001-04**  
**ENDEREÇO: RUA NILO PEÇANHA, 663, BAIRRO PRATA, CAMPINA GRANDE – PB.**

**DADOS BANCARIOS:**  
**BANCO DO BRASIL**  
**AGENCIA: 0063-9**  
**CONTA CORRENTE: 9.225-8**

**ATT: RAQUEL SILVA (83) 98892-9678**  
**CIRURGICA CAMPINENSE LTDA**  
**CONTATO: 83 3322 3844 / 3342 4299**

12734018/0001-04  
CIRÚRGICA CAMPINENSE  
LTDA  
Rua Nilo Peçanha,663, Prata  
CEP: 58.400-515  
CAMPINA GRANDE-PB

*Raquel Silva*

**DOCUMENTO AUXILIAR DE VENDA - ORÇAMENTO**  
**NÃO É DOCUMENTO FISCAL - NÃO É VÁLIDO COMO RECIBO E COMO**  
**GARANTIA DE MERCADORIA - NÃO COMPROVA PAGAMENTO**



**CIRURGICA SHALOM LTDA - CIRURGICA SHALOM LTDA**  
 CNPJ: 09.256.770/0001-74 - Insc. Estadual: 161546714  
 Rua SANTA CLARA - , 98 - SÃO JOSÉ  
 58400-170 - Campina Grande - PB

Página 1/1  
 Fone: (83) 3322 3816

N. do Documento Fiscal: 000000

DAV: 0000001259

Vendedor: SUPERVISOR

Data: 10/06/2021 Hora: 15:28:20

Validade: 25/06/2021

**Identificação do Solicitante**

Nome: Assoc. de Pais e Amigos dos Excepcionais de Campina

CPF/CNPJ: 70.097.894/0001-65

Fantasia: Assoc. de Pais e Amigos dos Excepcionais

RG/IE:

Solicitante:

IM:

Endereço: Rua Eutecia Vital Ribeiro,525

Bairro: Catolé

CEP: 58104-660

Cidade/UF: Campina Grande / PB

Comercial: 83 3315 8700

Fax:

Celular/0800: 83 3337 2454

Residencial: 83 3315 8731

E-mail: apaecgfinanceiro@gmail.com

**Relação de Produtos/Serviços**

Código	Cód.Barras	Descrição	Qtd	Med	Unitário	Desconto	Total
001	1997 1997	Mascara N-95 - Bico de pato	1,00	PAR	7,00	0,00	7,00
002	1999 1999	Mascara Respiratoria PFF2	1,00	UN	18,00	0,00	18,00
003	491 491	AVENTAL DESC.40GR C/MANGA C/10	1,00	PT	100,00	0,00	100,00
004	2155 7898944749481	OCULOS DE PROTECAO INDIVIDUAL SUPERMEDY	1,00	UN	10,00	0,00	10,00
005	1920 1920	Luva de procedimento M - Cremer	1,00	CX	135,00	0,00	135,00

Transportadora:

SubTotal: 270,00

Desconto: 0,00

Frete: 0,00

Total: 270,00

Pagamento: Nenhum

**Observações:**

- 1º ITEM - MÁSCARA KN95 IMPORTADA, NA COR BRANCA, COM ELÁSTICOS NAS ORELHAS,  
 2º ITEM - MÁSCARAS N95/PFF2 - DESCARPACK - NA COR AZUL - 2 ELÁSTICOS POR TRÁS DA CABEÇA.

VALIDADE: 15 DIAS;  
 FORMAS DE PGTO: À VISTA;  
 ENTREGA: IMEDIATA.

\_\_\_\_\_  
 Data

\_\_\_\_\_  
 Assinatura do Solicitante

**CIRÚRGICA SHALOM LTDA**

**09.256.770/0001-74**

**CIRÚRGICA SHALOM LTDA**

**Rua Santa Clara, 98**

**SÃO JOSÉ - CEP 58107-838**

**CAMPINA GRANDE - PB**

**É VEDADA A AUTENTICAÇÃO DESTE DOCUMENTO**



## Comprovante de Transação Bancária

Boleto de Cobrança

Data da operação: 06/07/2021

Nº de controle: 327.214.755.279.986.273 | Documento: 0000002

Conta de débito: **Agência: 0493 | Conta: 0042731-4 | Tipo: Conta-Corrente**

Empresa: **ASSOC DE PAIS E AMIGOS DOS EXCEPCIONAIS | CNPJ: 070.097.894/0001-65**

Código de barras: **00190 00009 02800 665008 16850 423175 5 86760000059800**

Banco destinatário: **001 - BCO DO BRASIL S.A.**

Razão Social Beneficiário: **MAGAZINE LUIZA S.A**

Nome Fantasia Beneficiário: **MAGAZINE LUIZA S.A**

CPF/CNPJ Beneficiário: **047.960.950/0001-21**

Razão Social Sacador Avalista: **Não informado**

CPF/CNPJ Sacador Avalista: **Não informado**

Instituição Recebedora: **237 - BANCO BRADESCO S.A.**

Nome do Pagador: **ASSOCIACAO DE PAIS E AMIGOS**

CPF/CNPJ do Pagador: **070.097.894/0001-65**

Data de débito: **06/07/2021**

Data de vencimento: **09/07/2021**

Valor: **R\$ 598,00**

Desconto: **R\$ 0,00**

Abatimento: **R\$ 0,00**

Bonificação: **R\$ 0,00**

Multa: **R\$ 0,00**

Juros: **R\$ 0,00**

Valor total: **R\$ 598,00**

Descrição: **SOM**

A transação acima foi realizada por meio do Bradesco NET EMPRESA

### Autenticação:

CFj2EbbY VYhEK6Wh MC6KKuoV neU@nR?J wXhPomj# RKW#SFjO Y5DBYB?7 VfM5WPn9  
qpkuCG9R KH3b5UWM 78Ks?QmM K5lVnGXe O?det2Qr mRGnMz7E Wd#oGrNr N@gsIboS  
BmhEA#wm @a@3AcDn t8rms3Ym IVRCXjCB zS7Bsoqw sqcVwQKL 06210291 00908000

**SAC - Serviço de Apoio ao Cliente**

Alô Bradesco  
0800 704 8383

Deficiente Auditivo ou de Fala  
0800 722 0099

Cancelamentos, Reclamações e Informações.  
Atendimento 24 horas, 7 dias por semana

Demais telefones  
consulte o site  
Fale Conosco

**Ouvidoria**

0800 727 9933

Atendimento de segunda a sexta-feira , das 8h as 18h, exceto feriados

RECEBEMOS DE MAGAZINE LUIZA S/A OS PRODUTOS CONSTANTES DA NOTA FISCAL INDICADA ABAIXO		<b>NF-e</b>
DATA DE RECEBIMENTO	IDENTIFICAÇÃO E ASSINATURA DO RECEBEDOR	Nº 110568
		SÉRIE 1

<b>MAGAZINE LUIZA S/A</b>	<b>DANFE</b> DOCUMENTO AUXILIAR DA NOTA FISCAL ELETRÔNICA	
PRESIDENTE JOAO PESSOA, 231	0 - ENTRADA 1 - SAÍDA <input checked="" type="checkbox"/>	CHAVE DE ACESSO <b>2521 0747 9609 5008 7227 5500 1000 1105 6810 2564 9807</b>
CENTRO	<b>Nº 110568</b>	Consulta de autenticidade no portal nacional da NF-e www.nfe.fazenda.gov.br/portal ou no site da Sefaz Autorizadora
CAMPINA GRANDE - PB - CEP: 58400002	<b>SÉRIE 1</b>	
	<b>FOLHA 1 / 1</b>	

NATUREZA DA OPERAÇÃO VENDA MERCADORIA ADQUIR/RECEB TERCEIROS TP:51	PROTOCOLO DE AUTORIZAÇÃO DE USO <b>32521001857708 06/07/2021 14:07:56</b>
INSCRIÇÃO ESTADUAL 161764720	CNPJ 47.960.950/0872-27

DESTINATÁRIO / REMETENTE		CNPJ/CPF	DATA DA EMISSÃO
NOME/RAZÃO SOCIAL ASSOCIACAO DE PAIS E AMIGOS		<b>70.097.894/0001-65</b>	06/07/2021
ENDEREÇO PROFA EUTECIA VITAL RIBEIRO 525		BAIRRO / DISTRITO CATOLE	CEP 58410-205
MUNICÍPIO CAMPINA GRANDE		UF PB	INSCRIÇÃO ESTADUAL
FONE/FAX (83) 3315-8700			HORA DE SAÍDA/ENTRADA <b>14:08:40 -03:00</b>

FATURA / DUPLICATAS							
Núm. Duplicata/Parcela	Vencimento	Valor	Núm. Duplicata/Parcela	Vencimento	Valor	Núm. Duplicata/Parcela	Valor

CÁLCULO DO IMPOSTO							
BASE DE CÁLCULO DO ICMS	VALOR DO ICMS	BASE DE CÁLCULO DO ICMS ST	VALOR DO ICMS ST	VALOR TOTAL DOS PRODUTOS			
598,00	107,64	0,00	0,00	598,00			
VALOR DO FRETE	VALOR DO SEGURO	DESCONTO	OUTRAS DESPESAS ACESSÓRIAS	VALOR DO IPI	VALOR TOTAL DA NOTA		
0,00	0,00	0,00	0,00	0,00	598,00		

TRANSPORTADOR / VOLUMES TRANSPORTADOS DADOS DO PRODUTO							
RAÇÃO SOCIAL		FRETE POR CONTA	CÓDIGO ANIT	PLACA DO VEÍCULO	JF	CNPJ / CPF	
		0 - Remetente					
ENDEREÇO			MUNICÍPIO	JF	INSCRIÇÃO ESTADUAL		
QUANTIDADE	ESPÉCIE	MARCA	NUMERAÇÃO	PESO BRUTO	PESO LÍQUIDO		
2	VOLUMES			2,400	2,400		

DADOS DO PRODUTO / SERVIÇO														
COD.PROD.	DESCRIÇÃO DO PRODUTO / SERVIÇO	NCK/SH	CSI	CFOP	UNID	QTDE	VL. UNITÁRIO	VL. TOTAL	VL. DESCONTO	BC.ICMS	VL. ICMS	V. IPI	ALÍQ. ICMS	ALÍQ. IPI
6620066	CM SOM LENOXX CARO BLUET RADIO USB 120W FRETE NA FCI: D08A9757-4131-4005-8244-1AD:A80A9694	85279100	500	5102	PC	2,0000	299,0000	598,00	0,00	598,00	107,64		18,00	

Pago com recursos do FUNCEP  
Convênio nº 0070/2020  
Banco: 42.733-4 Bradesco  
Agência: 0493  
Em 06/07/2021  
Marinalva Maciel Farias

Declaro que o material foi recebido e conferido, estando em conformidade com esta nota fiscal.  
Em 08/07/2021  
Marinalva Maciel Farias

CÁLCULO DO ISSQN			
INSCRIÇÃO MUNICIPAL	VALOR TOTAL DOS SERVIÇOS	BASE DE CÁLCULO DO ISSQN	VALOR DO ISSQN
	0,00	0,00	0,00

DADOS ADICIONAIS		RESERVADO AO FISCO
INFORMAÇÕES COMPLEMENTARES Valores totais do ICMS Interestadual: DIFAL da UF destino R\$0,00 + FCP R\$0,00; DIFAL da UF origem R\$0,00. Inf. adic. Fisco: # Inf. Contribuinte: Val Aprox Tributos R\$270,00(45,15%) Fonte:IBPT FEDERAIS 18,15%,ESTADUAIS 27,00%,MUNICIPAIS 0%PRE-VENDA: 000000000/NUM. PEDIDO:691659739 / CODCLI:59751515/-PROCON PB - Sede: Pq Slon de Lucena, 234 - Joo Pessoa - Tel: 151 / CODVENDR:60 / OBS.PED:MD-5:2384926c2e62a14b5688e62d4b7e283d / MODAL: PRO		

PARCELA 1/1	VENCIMENTO 09/07/2021
AGÊNCIA, CÓDIGO DO BENEFICIÁRIO 3070-8/00203241-4	
ESPECIE REAL	QUANTIDADE
VALOR DO DOCUMENTO 598.00	
DESCONTADO	
DÍVIDAS DE DÉBITOS	
DÍVIDAS DE CARTÃO	
OUTROS ACRESCIMOS	
VALOR CORRIGIDO	
NÚMERO 28006650016850423	
Nº DO DOCUMENTO 0087700320210706140719292167	
ENCADRE ASSOCIACAO DE PAIS E AMIGOS R PROFESSORA EUTECIA VITAL RIBEIRO 525, CATOLE 58410205, CAMPINA GRANDE, PB CNPJ/CPF: 70.097.894/0001-65	

LOCAL DE PAGAMENTO PAGÁVEL EM QUALQUER BANCO ATÉ O VENCIMENTO		VENCIMENTO 09/07/2021	
BENEFICIÁRIO Magazine Luiza SA - 47963950057239		NÚMERO DO DOCUMENTO 3070-8/00203241-4	
DATA DO DOCUMENTO 06/07/2021	Nº DO DOCUMENTO 0087700320210706140719292167	ESPECIE REAL	QUANTIDADE N
DATA DE PROPOSTA 06/07/2021	NÚMERO 28006650016850423		
ESPECIE 17	ESPECIE REAL	QUANTIDADE	VALOR DO DOCUMENTO 598.00
VALOR DESCONTO	DESCONTO APL	DÍVIDAS DE DÉBITOS 0.00	VALOR CORRIGIDO
INSTRUÇÕES Após o vencimento, cobrar multa de 2,00% e juros de 0,25% por dia de atraso. Após 30 dias, pagável exclusivamente nas lojas do Magazine Luiza. Para sua segurança, pague seu carnê nas lojas do Magazine Luiza através do seu cartão de débito.			OUTROS ACRESCIMOS
			DÍVIDAS DE CARTÃO
			OUTROS ACRESCIMOS
			VALOR CORRIGIDO
PAGADOR ASSOCIACAO DE PAIS E AMIGOS R PROFESSORA EUTECIA VITAL RIBEIRO 525, CATOLE 58410205, CAMPINA GRANDE, PB			CNPJ/CPF 70.097.894/0001-65
			
AUTENTICAÇÃO MECÂNICA			
RUBICA DE COMPENSAÇÃO			



ASSOCIAÇÃO DE PAIS E AMIGOS DOS EXCEPCIONAIS - APAE-CG  
Rua Eutécia Vital Ribeiro, 525 - Catolé - CEP: 58410-205  
Campina Grande - PB - Telefone: (83) 3337-2454 / 3315-8700  
Fundada em 01/09/1982 - CNPJ 70.097.894/0001-65  
Declarada de Utilidade Pública Federal Lei 061/07-08-98  
Certificado de Filantropia 062/16-05-2001  
campinagrande.apaebrasil.org.br - apaecampinagrande@gmail.com



12736

CONTROLE DE EMISSÃO DE DESPESAS

Protocolo ...: 12736/2021  
Banco ...: BRADESCO | Agência ...: 0493  
Conta ...: 427314 | Tipo...: CONTA CORRENTE

Assunto ...: PAG REF A COMPRA DE EQUIPAMENTO ELETRONICO E ELETRODOMESTICO

(93)

Documento ...: NF110568

Pago a ...: MAGAZINE LUIZA SA (843) [47.960.950/0757-25]

Data ...: 06/07/2021

Observação ...: 2 CAIXA DE SOM LENOXX

Valor ...: R\$ 598,00

( QUINHENTOS E NOVENTA E OITO REAIS )

Forma de Pagamento ...: ELETRÔNICO

Número do Documento de Pagamento ...: 0000002

**LANÇADO**  
202108113365847

Campina Grande, 11 de agosto de 2021



VOLUME  
LIGAR

FM  
FM  
FM  
FM  
FM

CARTÃO SD

MICROFONE

USB

lenoxx

CONEXÃO  
**Bluetooth**

ALCA  
PARA  
TRANSPORTE

CONEXÃO  
USB

BATERIA  
INTERNA

ENTRADA  
AUXILIAR

RÁDIO  
FM

FUNÇÃO  
TWS

**120W**  
de potência rms

Magazine luiza S/A

CNPJ: 47.960.950/0872-27

IE: 161764720

RUA:João Pessoa 231 Centro Campina Grande -PB

## CARTA PROPOSTA

<u>PRODUTO</u>	QTD	Valor Unt.	TOTAL
<u>micro sistem philco</u>	1	R\$ 399,00	R\$ 399,00
caixa amplificada	1	R\$299,00	R\$299,00

TOTAL :R\$ 399,00

Campina Grande 23/06/2021

Vendedor : sergio contato 93300 4055 zap

47.960.950/0872-27  
MAGAZINE LUIZA S/A  
Rua Presidente João Pessoa, 231  
CENTRO - CEP: 58400-002  
CAMPINA GRANDE - PB

Obs.: - VALOR À VISTA SUJEITO A ALTERAÇÃO



# DEDICAÇÃO É DAR CONDIÇÕES PRA VOCÊ COMPRAR.

RADIO PORTATIL COM CD.

R\$ = 359,90

33 041 260/1889-6  
VIA VAREJO S/A  
Insc. Estadual: 16.379.204-6  
Av. Pres. João Pessoa, 52  
CENTRO  
SALVADOR GRANDE-PE



Aceitamos cartões de crédito/débito:



CASAS  
**BAHIA** DEDICAÇÃO  
TOTAL A  
VOCÊ

Magazine luiza S/A

CNPJ: 47.960.950/0872-27

IE: 161764720

RUA:João Pessoa 231 Centro Campina Grande -PB

**CARTA PROPOSTA**

<u>PRODUTO</u>	QTD	Valor Unt.	TOTAL
micro sistem philco	1	R\$ 399,00	R\$ 399,00

**TOTAL :R\$ 399,00**

Campina Grande 23/06/2021

Vendedor : sergio contato 93300 4055 zap

Obs.: - VALOR À VISTA SUJEITO A ALTERAÇÃO

**47.960.950/0872-27**

**MAGAZINE LUIZA S/A**

Rua Presidente João Pessoa, 231

CENTRO - CEP: 58400-002

CAMPINA GRANDE - PB

Vendedor:  Senha:   Vendedor Identificado: MJO\_ARAUJO   
 Horário: 12:48:06 - 23/06/2021 - 18:33:00

**Cliente**

Tipo:  Cliente  Presenteador  Avalista  
 Buscar por:  CPF/CNPJ  Nome/Código  RG  IE  Cartão  
 Buscar Cliente:    
 Cliente: ASSOCIACAO DE PAIS E AMIGOS   
 End. Cliente: R PROFA EUTECIA VITAL RIBEIRO, 525, CATOLE, CAMPINA GRANDE, PB, 58410205   
 Tipo de compra:  Consumo final  Revenda  Imobilizado

**Produtos**

Buscar por:  Produto:

Código	Descrição	Preço vista (R\$)	Preço Negoc. (R\$)	Qtde.	Total (R\$)
3681770	RADIO COM CD MP3 PB 126 PHILCO CI NA	399,00	399,00	1 <input type="checkbox"/>	399,00
4894360	ÁUDIO PORTÁTIL COM CD - TC 24 MESES	0,00	115,71	0 <input type="checkbox"/>	0,00
4894360	ÁUDIO PORTÁTIL COM CD - TC 12 MESES	0,00	91,77	0 <input type="checkbox"/>	0,00
FRETE			0,00	0	0,00

**Pagamento**

Condições de Pagamento:  Entrada: R\$  Parcelas:   

Código	Forma de Pagamento	Valor (R\$)	Vencimento
1	DINHEIRO	399,00	23/06/2021 <input type="button" value="📅"/>

**47960.950/0871-46**  
**MAGAZINE LUIZA S/A**  
 Av. Pres. João Pessoa, 112  
 CENTRO - CEP: 58400-002  
 CAMPINA GRANDE-PB

**Entrega**

Saída Loja  Cliente retira na Loja  
 Saída Depósito  Loja entrega no endereço do cliente  
 Depósito entrega no endereço do cliente

Referência de Entrega / Observação:

Produtos R\$ 399,00 Serviços R\$ 0,00  
 Total R\$ 399,00



## Comprovante de Transação Bancária

Transferências Para Contas de Outros Bancos (DOC)

Data da operação: 08/07/2021 - 10h54

Nº de controle: 562466929261214373 | Documento: 3951136

Conta de débito: **Agência: 0493 | Conta: 0042731-4 | Tipo: Conta-Corrente**  
Empresa: **ASSOC DE PAIS E AMIGOS DOS EXCEPCIONAIS | CNPJ: 070.097.894/0001-65**

Nome do favorecido: **SEGURANÇA TOTAL**  
CPF: **021.841.870-11**  
Conta de crédito: **Banco: 001 - BANCO DO BRASIL S.A. | Agência: 8101 | Conta: 0121134**  
Tipo de conta: **CONTA-CORRENTE INDIV**  
Finalidade: **01 - CREDITO EM CONTA CORRENTE**  
Valor: **R\$ 450,00**  
Tarifa: **R\$ 0,00**  
Valor total: **R\$ 450,00**  
Tipo de transferência: **DOC - Titularidade diferente**  
**Crédito será realizado no próximo dia útil da data de débito**  
Data de débito: **08/07/2021**

A tarifa é cobrada por transferência realizada e para as operações agendadas poderá sofrer alteração de acordo com os valores vigentes na data do débito

### Autenticação:

Km3PL4vk 6cCSWD5i QLui7FD6 pc7\*typj 28YoH@ur MigS82zg IxJpXVzk 2I?b29\*t  
Qayd\*dn4 zTqZcycF RS6ZtD\*4 bNvpgyQV PjIwi64X EiPHZBn2 H\*9eMmRk Qhaool#T  
UD#HqBCi BWH7O#Vo v#DBft7p 9INqW?2q jsorQjSw 9AANwwLm 63814934 01801404

<b>SAC - Serviço de Apoio ao Cliente</b>	Alô Bradesco 0800 704 8383	Deficiente Auditivo ou de Fala 0800 722 0099	Cancelamentos, Reclamações e Informações. Atendimento 24 horas, 7 dias por semana	Demais telefones consulte o site Fale Conosco
<b>Ouvidoria</b>	0800 727 9933	Atendimento de segunda a sexta-feira , das 8h as 18h, exceto feriados		

IDENTIFICAÇÃO DO EMITENTE

**SEGURANCA TOTAL COMERCIO  
VAREJISTA DE EPI, FERRAGE -  
SEGURANCA TOTAL MULTIVARIEDADE**

AV. JORNALISTA ASSIS CHATEAUBRIAND, 2095 - TAMBOR  
58414-500 CAMPINA GRANDE - PB  
83 3322-7007

**DANFE**DOCUMENTO  
AUXILIAR DA  
NOTA FISCAL  
ELETRÔNICA

CHAVE DE ACESSO

2521 0721 8418 7000 0163 5500 1000 0035 3410 9157 9305

0-ENTRADA  
1-SAÍDA

1

Consulta de autenticidade no portal nacional da NF-e

[www.nfe.fazenda.gov.br/portal](http://www.nfe.fazenda.gov.br/portal)

ou no site da Sefaz Autorizadora

NATUREZA DA OPERAÇÃO

VENDA NOS ESTADO

PROTOCOLO DE AUTORIZAÇÃO DE USO

325210018848178 08/07/2021 12:08:30

INSCRIÇÃO ESTADUAL

16.248.978-1

INSCRIÇÃO ESTADUAL DO SUBST. TRIBUT.

CNPJ

21.841.870/0001-63

## DESTINATÁRIO

NOME / RAZÃO SOCIAL

ASSOCIACAO DOS PAIS E AMIGOS DOS EXCEPCIONAIS

CNPJ

70.097.894/0001-65

DATA DA EMISSÃO

08/07/2021

ENDEREÇO

RUA PROFESSORA EUTECIA VITAL RIBEIRO, 525

BAIRRO / DISTRITO

CATOLE

CEP

58410-205

DATA DA SAÍDA

08/07/2021

MUNICÍPIO

CAMPINA GRANDE

UF

PB

FONE / FAX

83 3315-8700

INSCRIÇÃO ESTADUAL

HORA DA SAÍDA

12:06:52

## INFORMAÇÕES DO LOCAL DE ENTREGA

NOME / RAZÃO SOCIAL

CNPJ

70.097.894/0001-65

INSCRIÇÃO ESTADUAL

ENDEREÇO

RUA PROFESSORA EUTECIA VITAL RIBEIRO, 525

BAIRRO / DISTRITO

CATOLE

CEP

MUNICÍPIO

CAMPINA GRANDE

UF

PB

FONE / FAX

## FATURA / DUPLICATA

3534/001 08/07/2021 450,00

## CÁLCULO DO IMPOSTO

BASE CÁLC ICMS 0,00	VALOR ICMS 0,00	BASE CÁLC ICMS ST 0,00	VALOR ICMS ST 0,00	TOTAL DOS PRODUTOS 450,00
VALOR FRETE 0,00	VALOR SEGURO 0,00	VALOR DESCONTO 0,00	OUTRAS DESP 0,00	VALOR IPI 0,00
				TOTAL DA NOTA 450,00

## TRANSPORTADOR / VOLUMES TRANSPORTADOS

NOME / RAZÃO SOCIAL		FRETE POR CONTA 4-Próp/Dest.	CÓDIGO ANTT	PLACA DO VEIC	UF	CNPJ
ENDEREÇO		MUNICÍPIO		UF	INSCRIÇÃO ESTADUAL	
QUANTIDADE	ESPÉCIE	MARCA	NUMERAÇÃO	PESO BRUTO	PESO LÍQUIDO	

## DADOS DOS PRODUTOS / SERVIÇOS

CÓDIGO PRODUTO	DESCRIÇÃO DO PRODUTO / SERVIÇO	NCM/SH	CSOSN	CFOP	UNID	QUANT	VALOR UNIT	VALOR TOTAL	B.CÁLC ICMS	VALOR ICMS	ALÍQ. ICMS
4696	OCULOS PROTECTOR INCOLOR VALEPLAST	90049020	0102	5102	UN	50	9,00	450,00	0,00	0,00	

Pago com recursos do FUNCEP  
Convênio nº  
Banco: 42738-4 Bradesco  
Agência: 0493  
Em 08/07/2021  
Marinalva Maciel Fortes

Declaro que o material foi recebido e conferido, estando em conformidade com esta nota fiscal.  
Em 08/07/2021  
Marinalva Maciel Fortes

## DADOS ADICIONAIS

## INFORMAÇÕES COMPLEMENTARES

\*INFORMAÇÕES ADICIONAIS DE INTERESSE DO FISCO: Documento emitido por ME ou EPP optante pelo SIMPLES NACIONAL. Não gera direito a crédito de IPI.

RESERVADO AO FISCO

UnINFe | NF-e OPEN Source | www.uninfe.com.br

Gerado em 08/07/2021 às 16:21 pelo UnIDANFE 3.7.5 Plus | www.unidanfe.com.br

RECEBEMOS DE SEGURANCA TOTAL COMERCIO VAREJISTA DE EPI, FERRAGE OS PRODUTOS E/OU SERVIÇOS CONSTANTES DA NOTA FISCAL ELETRÔNICA Nº 3.534. EMISSÃO: 08/07/2021 VALOR TOTAL: 450,00 DESTINATÁRIO: ASSOCIACAO DOS PAIS E AMIGOS DOS EXCEPCIONAIS - RUA PROFESSORA EUTECIA VITAL RIBEIRO, 525, CATOLE, CAMPINA GRANDE-PB

DATA DO RECEBIMENTO

IDENTIFICAÇÃO E ASSINATURA DO RECEBEDOR

**NF-e**  
**3.534**  
**SÉRIE 1**



ASSOCIAÇÃO DE PAIS E AMIGOS DOS EXCEPCIONAIS - APAE-CG  
Rua Eutécia Vital Ribeiro, 525 - Catolé - CEP: 58410-205  
Campina Grande - PB - Telefone: (83) 3337-2454 / 3315-8700  
Fundada em 01/09/1982 - CNPJ 70.097.894/0001-65  
Declarada de Utilidade Pública Federal Lei 061/07-08-98  
Certificado de Filantropia 062/16-05-2001  
campinagrande.apaebrasil.org.br - apaecampinagrande@gmail.com



12734

CONTROLE DE EMISSÃO DE DESPESAS

Protocolo ...: 12734/2021  
Banco ...: BRADESCO | Agência ...: 0493  
Conta ...: 427314 | Tipo...: CONTA CORRENTE

Assunto ...: PAG REF A MATERIAL PARA PROCEDIMENTO CLINICO (70)

Documento ...: NF3534

Pago a ...: SEGURANCAO TOTAL COMERCIO VAREGISTA DE EPI (1315)

[21841870000163]

Data ...: 08/07/2021

Observação ...: 50 OCULOS DE PROTEÇÃO INDIVIDUAL

Valor ...: R\$ 450,00

( QUATROCENTOS E CINQUENTA REAIS )

Forma de Pagamento ...: ELETRÔNICO

Número do Documento de Pagamento ...: 3951136

**LANÇADO**

20210811164832

Campina Grande, 11 de agosto de 2021





Cliente: CONSUMIDOR

Endereço:

Bairro:

Cidade: CAMPINA GRANDE

CPF nº 000.000.000-00

Cep nº: -

Estado: PB

R.G.:

Código	Descrição do Produto	Nº CA	Qty	Unitário	Vlr Total	Vlr Líquido
4.696	OCULOS PROTECTOR INCOLOR VALEPLAST	40186	50,00	9,00	450,00	450,00
					<b>R\$ 450,00</b>	<b>R\$ 450,00</b>

### Condições de Fornecimento:

Cond. Pagamento: À VISTA

**Valor Total do Orçamento: R\$ 450,00**

**DOCUMENTO AUXILIAR DE VENDA - ORÇAMENTO**  
**NÃO É DOCUMENTO FISCAL - NÃO É VÁLIDO COMO RECIBO E COMO**  
**GARANTIA DE MERCADORIA - NÃO COMPROVA PAGAMENTO**



CIRURGICA SHALOM LTDA - CIRURGICA SHALOM LTDA  
CNPJ: 09.256.770/0001-74 - Insc. Estadual: 161546714  
Rua SANTA CLARA - , 98 - SÃO JOSÉ  
58400-170 - Campina Grande - PB

Página 1/1  
Fone: (83) 3322 3816

N. do Documento Fiscal: 000000  
Vendedor: SUPERVISOR  
Validade: 01/07/2021

DAV: 0000001268

Data: 16/06/2021 Hora: 14:21:56

**Identificação do Solicitante**

Nome: Assoc. de Pais e Amigos dos Excepcionais de Campina

Fantasia: Assoc. de Pais e Amigos dos Excepcionais

Solicitante:

Endereço: Rua Eutecia Vital Ribeiro, 525

CEP: 58104-660

Comercial: 83 3315 8700

Fax:

Residencial: 83 3315 8731

E-mail: apaecgfinanceiro@gmail.com

CPF/CNPJ: 70.097.894/0001-65

RG/IE:

IM:

Bairro: Catolé

Cidade/UF: Campina Grande / PB

Celular/0800: 83 3337 2454

**Relação de Produtos/Serviços**

Código	Cód.Barras	Descrição	Qtd	Med	Unitário	Desconto	Total
001 2155	7898944749481	OCULOS DE PROTECAO INDIVIDUAL SUPERMEDY	1,00	UN	10,00	0,00	10,00
Transportadora:							
Pagamento: Nenhum							
Observações:							
SubTotal:							10,00
Desconto:							0,00
Frete:							0,00
Total:							10,00

Data

Assinatura do Solicitante

CIRÚRGICA SHALOM LTDA

09.256.770/0001-74

CIRÚRGICA SHALOM LTDA

Rua Santa Clara, 98

SÃO JOSÉ - CEP 58107-638

CAMPINA GRANDE - PB

É VEDADA A AUTENTICAÇÃO DESTE DOCUMENTO

**SOBREIRA E LOPES**

CNPJ: 13.404.804/0001-06 - IE 16.180.540-0 - End.: AVENIDA ASSIS CHATEAUBRIAND  
 Campina Grande - Paraíba Fone: (83)33424265 E-Mail: faturamento.slepi@gmail.com  
 Vendedor: Eula Lopes  
 Data Proposta: quarta-feira, 7 de julho de 2021

**Proposta N° : 07827****Dados do Cliente**

Cliente: 0 -  
 Contato:  
 Endereço: , SN.  
 Cidade:  
 Fone/Fax:

Celular:

CPF/CNPJ:

RG/IE:

Bairro:

eMail:

**Relação de Itens**

ID	Descrição	Qtd.	Valor	Total	Cód. Ent.	Data Lanç.	Ref.
663	OCULOS PANDA INCOLOR - CA: 10344 - XALIPSO	1		11,00	11,00	07/07/2021	0000
3313	OCULOS SWAT INCOLOR AR/AE/UV - CA: 39440 - STEEL CER	1		45,00	45,00	07/07/2021	891052

**Observações**

**SubTotal: R\$** 56,00  
**Desconto : R\$** 0,00  
**Total: R\$** 56,00

13.404.804/0001-06

SOBREIRA & LOPES COMERCIO DE EPI  
E FERRAMENTAS LTDA - MEAV. JORNALISTA ASSIS CHATEAUBRIAND, 936  
LIBERDADE - CEP 56.415-600  
CAMPINA GRANDE - PB

Eula de Melo Lopes

Hoje: Quarta-feira, 7 De Julho De 2021 às 13:19:02

**SOBREIRA E LOPES**

CNPJ: 13.404.804/0001-06 - IE: 16.180.540-0 - End.: AVENIDA ASSIS CHATEAUBRIAND

Campina Grande - Paraíba Fone: (83)33424265 E-Mail: faturamento.slepi@gmail.com

Vendedor: Eula Lopes

Data Proposta: quarta-feira, 7 de julho de 2021

**Proposta Nº : 07827****Dados do Cliente**

Cliente: 0 -

Contato:

Endereço: , SN.

Cidade:

Fone/Fax:

Celular:

CPF/CNPJ:

RG/IE:

Bairro:

eMail:

**Relação de Itens**

ID	Descrição	Qtd.	Valor	Total	Cód. Ent.	Data Lanç.	Ref.
663	OCULOS PANDA INCOLOR - CA: 10344 - KALIPSO	1	11,00	11,00		07/07/2021	0000
3513	OCULOS SWAT INCOLOR AR/AE/UV - CA: 39440 - STEELFLEX	1	45,00	45,00		07/07/2021	891052

**Observações**

SubTotal: R\$ 56,00  
 Desconto : R\$ 0,00  
 Total: R\$ 56,00

**13.404.804/0001-06****SOBREIRA & LOPES COMERCIO DE EPI  
E FERRAMENTAS LTDA - ME**

AV. JORNALISTA ASSIS CHATEAUBRIAND, 936  
 LIBERDADE - CEP 59.414-060  
 CAMPINA GRANDE - PB

*Eula de Melo Lopes.*

Hoje: Quarta-feira, 7 De Julho De 2021 às 13:19:02

CIRURGICA CAMPINENSE LTDA  
CNPJ: 12.734.018/0001-04  
CAMPINA GRANDE, 07 DE JULHO DE 2021



**CIRÚRGICA  
CAMPINENSE**

Produtos de qualidade para a saúde

COTAÇÃO DE PREÇOS

APAE-CG -ASSOC. DE PAIS E AMIGOS EXCEP. C.GRANDE -PB

ITEM	DISCRIMINAÇÃO	QUANT.	VALOR UNITARIO	VALOR TOTAL
1	OCULOS DE PROTECAO INDIVIDUAL	50	R\$ 14,00	R\$ 700,00
			TOTAL	R\$ 700,00

**ENTREGA: IMEDIATA**

**PRAZO PARA PAGAMENTO: A VISTA**

**VALIDADE DA PROPOSTA: 7 DIAS**

DADOS DA PROPONENTE:

CIRURGICA CAMPINENSE LTDA

CNPJ: 12.734.018/0001-04

ENDEREÇO: RUA NILO PEÇANHA, 663, BAIRRO PRATA, CAMPINA GRANDE – PB.

DADOS BANCARIOS:

BANCO DO BRASIL

AGENCIA: 0063-9

CONTA CORRENTE: 9.225-8

12734018/0001-04  
CIRÚRGICA CAMPINENSE  
LTDA  
Rua Nilo Peçanha,663, Prata  
CEP: 58.400-515  
CAMPINA GRANDE-PB

ATT: RAQUEL

CIRURGICA CAMPINENSE LTDA

CONTATO: 83 3322 3844 / 3342 4299



### Comprovante de Transação Bancária

Pix

Data da operação: 17/06/2021 - 12:00

Nº de controle: 535839838250455024 | Documento: 1200239

Conta de débito: Agência: 0493 | Conta: 0042731-4 | Tipo: Conta-Corrente

Empresa: ASSOC DE PAIS E AMIGOS DOS EXCEPCIONAIS | CNPJ: 070.097.894/0001-65

Nome do favorecido: MARILENE DOS SANTOS COSTA BATISTA - ME

CNPJ/CPF: 032.824.414/0001-21

Instituição Destino: CCLA DA PARAIBA - SICOOB PARAIBA

Agência e Conta: 0000 | 0000000 | Conta-Poupança

Chave: 032.824.414/0001-21

Valor: R\$ 1.300,00

Tarifa: R\$ 0,00

Identificação: E6074694820210812!214!4930!s6C7g

Debitado da: Conta-Corrente

Instituição Origem: Banco Bradesco S.A.

A transação acima foi realizada por meio do Bradesco Net Empresa e está sujeita a análise. O crédito será efetuado em instantes.

SAC - Serviço de Apoio ao Cliente

Alô Bradesco  
0800 704 8383

Deficiente Auditivo ou de Fala  
0800 722 0099

Cancelamentos, Reclamações e Informações.  
Atendimento 24 horas, 7 dias por semana

Demais telefones  
consulte o site  
Fale Conosco

Ouvidoria

0800 727 9930

Atendimento de segunda a sexta-feira, das 8h as 18h, exceto feriados



RECEBEMOS DE MARILENE DOS SANTOS COSTA BATISTA OS PRODUTOS SERVIÇOS CONSTANTES DA NOTA FISCAL INDICADA ABAIXO		NF-e
DATA DE RECEBIMENTO	IDENTIFICAÇÃO E ASSINATURA DO RECEBEDOR	Nº 000.000.163
		SÉRIE: 1

<b>MARILENE DOS SANTOS COSTA BATISTA</b> RUA SEVERINO BEZERRA CABRAL, 2 - LOJA C - CENTRO, Queimadas, PB - CEP: 58475000	<b>DANFE</b> Documento Auxiliar da Nota Fiscal Eletrônica 0 - Entrada 1 - Saída	CONTROLE DO FISCO  CHAVE DE ACESSO 2521 0832 8244 1400 0121 5500 1000 0001 6314 0055 2001 Consulta de autenticidade no portal nacional da NF-e www.nfe.fazenda.gov.br/portal ou no site da Sefaz Autorizadora
	N° 000.000.163 SÉRIE: 1 Página 1 de 1	PROTOCOLO DE AUTORIZAÇÃO DE USO 325210022017297 - 06/08/2021 21:07

NATUREZA DA OPERAÇÃO venda a vista	INSCRIÇÃO ESTADUAL 163341605	INSCRIÇÃO ESTADUAL DO SUBST. TRIB.	CNPJ/CPF 32.824.414/0001-21
---------------------------------------	---------------------------------	------------------------------------	--------------------------------

<b>DESTINATÁRIO/REMETENTE</b>		CNPJ/CPF	DATA DA EMISSÃO
NOME/RAZÃO SOCIAL ASSOCIAÇÃO DE PAIS AMIGOS DOS EXCEPCIONAIS		70.097.894/0001-65	06/08/2021
ENDEREÇO RUA EUTÉCIA VITAL RIBEIRO, 525 -	BAIRRO/DISTRITO CATOLE	CEP 58410-205	DATA DE ENTRADA/SAÍDA 06/08/2021
MUNICÍPIO Campina Grande	FONE/FAX	UF PB	HORA DE ENTRADA/SAÍDA 23:00

**FATURA**

<b>CÁLCULO DO IMPOSTO</b>					
BASE DE CÁLCULO DO ICMS	VALOR DO ICMS	BASE DE CÁLCULO DO ICMS ST	VALOR DO ICMS ST	VALOR TOTAL DOS PRODUTOS	
0,00	0,00	0,00	0,00	1.300,00	
VALOR DO FRETE	VALOR DO SEGURO	DESCONTO	OUTRAS DESPESAS ACESSÓRIAS	VALOR DO IPI	VALOR TOTAL DA NOTA
0,00	0,00	0,00	0,00	0,00	1.300,00

<b>TRANSPORTADOR/VOLUMES TRANSPORTADOS</b>					
RAZÃO SOCIAL	FRETE POR CONTA	CODIGO ANTT	PLACA DO VEICULO	UF	CNPJ/CPF
	0 - Sem Frete				
ENDEREÇO	MUNICÍPIO	UF	INSCRIÇÃO ESTADUAL		
QUANTIDADE	ESPÉCIE	MARCA	NUMERAÇÃO	PESO BRUTO	PESO LÍQUIDO

<b>DADOS DO PRODUTO/SERVIÇO</b>													
CÓDIGO	DESCRIÇÃO DO PRODUTO/SERVIÇO	NCM/SII	CST	CFOP	UNID.	QTD.	VLR. UNIT.	VLR. TOTAL	BC/ICMS	VLR. ICMS	VLR. IPI	ALIQ. ICMS	ALIQ. IPI
020	BALCÃO DE RECEPÇÃO GRANITO CINZA OCRE	68029390	0102	5101	und	1,0000	1.300,0000	1.300,00					

Pago com recursos do FUNCEP  
 Convênio nº 0070/2020  
 Banco: 427334 - Bradesco  
 Agência: 0493  
 Em 12/08/2021  
 Marivalva Maciel Santos

Declaro que o material foi recebido e conferido, estando em conformidade com esta nota fiscal.  
 Em 09/08/2021  
 Marivalva Maciel Santos

<b>CÁLCULO DO ISSQN</b>			
INSCRIÇÃO MUNICIPAL 9999999	VALOR TOTAL DOS SERVIÇOS	BASE DE CÁLCULO DO ISSQN	VALOR DO ISSQN

<b>DADOS ADICIONAIS</b>	
INFORMAÇÕES COMPLEMENTARES	RESERVADO AO FISCO
Informações Adicionais de Interesse do Fisco: DOCUMENTO EMITIDO POR ME OU EPP OPTANTE PELO SIMPLES NACIONAL NÃO GERA O DIREITO A CREDITO DO IPI. O VALOR APROXIMADOS DOS TRIBUTOS R \$ 58,50	

ASSOCIAÇÃO DE PAIS E AMIGOS DOS EXCEPCIONAIS - APAE-CG  
Rua Eutécia Vital Ribeiro, 525 - Catolé - CEP: 58410-205  
Campina Grande - PB - Telefone: (83) 3337-2454 / 3315-8700  
Fundada em 01/09/1982 - CNPJ 70.097.894/0001-65  
Declarada de Utilidade Pública Federal Lei 061/07-08-98  
Certificado de Filantropia 062/16-05-2001  
campinagrande.apaebrasil.org.br - apaecampinagrande@gmail.com



12841

CONTROLE DE EMISSÃO DE DESPESAS

Protocolo ...: 12841/2021  
Banco ...: BRADESCO | Agência ...: 0493  
Conta ...: 427314 | Tipo...: CONTA CORRENTE

Assunto ...: PAG RF A REF PAG SERVICOS CONSTRUCAO MANUTENCAO E REPAROS

(316)

Documento ...: NF000163

Pago a ...: ORIGRAN MARMORES E GRANITOS LTDA (800) [10.667.990/0001-70]

Data ...: 12/08/2021

Observação ...: PAG. REF. A CONFECÇÃO DE 01 BALCÃO PARA A RECEPÇÃO

Valor ...: R\$ 1.300,00

( UM MIL E TREZENTOS REAIS )

Forma de Pagamento ...: ELETRÔNICO

Número do Documento de Pagamento ...: 1200239

**LANÇADO**  
20210916092304

Campina Grande, 16 de setembro de 2021



# DISMAC

## MARMORES E GRANITOS

(83) 98890.0067 / 98760.9021

RUA CÔNSUL JOSEPH NOUJAIM HABIE NACAD, 1804  
 CATOLÉ ( após o SEBRAE ) CAMPINA GRANDE, PB  
 CNPJ: 12.141.411/0001-86  
 soares.allysson@gmail.com

C. GRANDE, 10 105 12021

Cliente: APEA-  
 End.: \_\_\_\_\_ Tel.: \_\_\_\_\_  
 Bairro: \_\_\_\_\_ Cidade: \_\_\_\_\_ UF: \_\_\_\_\_  
 CNPJ/CPF: \_\_\_\_\_ Insc.Est./RG: \_\_\_\_\_

QUANT.	DISCRIMINAÇÃO	P.UNIT.	TOTAL
04	banco em granito ecle	2800,00	11200,00
02	mesa em granito redonda	480,00	960,00
03	base em granito	490,00	980,00
01	balcão reapto	1480,00	1480,00

Deus é Fiel!

TOTAL R\$ 14.590,00

 \_\_\_\_\_  
 Assinatura

CNPJ: 12.141.411/0001-86



UNITED STATES DEPARTMENT OF AGRICULTURE

OFFICE OF THE ASSISTANT SECRETARY FOR TECHNICAL ASSISTANCE

WASHINGTON, D. C. 20250

TECHNICAL ASSISTANCE REPORT

REPORT

10/15/70

1970

TECHNICAL ASSISTANCE REPORT

J P Manners  
1,300,00







## Comprovante de Transação Bancária

Boleto de Cobrança

Data da operação: 17/08/2021

Nº de controle: 312.900.268.175.444.194 | Documento: 0000003

Conta de débito: **Agência: 0493 | Conta: 0042731-4 | Tipo: Conta-Corrente**

Empresa: **ASSOC DE PAIS E AMIGOS DOS EXCEPCIONAIS | CNPJ: 070.097.894/0001-65**

Código de barras: **00190 00009 02800 665008 17403 713179 2 87160000029900**

Banco destinatário: **001 - BCO DO BRASIL S.A.**

Razao Social Beneficiário: **MAGAZINE LUIZA S.A**

Nome Fantasia Beneficiário: **MAGAZINE LUIZA S.A**

CPF/CNPJ Beneficiário: **047.960.950/0001-21**

Razao Social Sacador Avalista: **Não informado**

CPF/CNPJ Sacador Avalista: **Não informado**

Instituição Recebedora: **237 - BANCO BRADESCO S.A.**

Nome do Pagador: **ASSOCIACAO DE PAIS E AMIGOS**

CPF/CNPJ do Pagador: **070.097.894/0001-65**

Data de débito: **17/08/2021**

Data de vencimento: **18/08/2021**

Valor: **R\$ 299,00**

Desconto: **R\$ 0,00**

Abatimento: **R\$ 0,00**

Bonificação: **R\$ 0,00**

Multa: **R\$ 0,00**

Juros: **R\$ 0,00**

Valor total: **R\$ 299,00**

Descrição: **CAIXA DE SOM**

A transação acima foi realizada por meio do Bradesco NET EMPRESA

### Autenticação:

hBrt7aPX GzFzoWZI a\*xHV8mm WjmbM5g4 pLARWatk o9iWD?pZ z6KBA8YK qOc#zdf1  
BRJQSD@S vsOLqn5j 5k7K8gR7 iZ\*8qZXG oTlKjDou wjXdpflS w13aRzfa 2z?FuyW2  
\*AydRRwp T9chAojC PhMws@iX EkJcnsWt i9iMLNq5 JmcVu@xA 07310291 00809001

**SAC - Serviço de Apoio ao Cliente**

Alô Bradesco  
0800 704 8383

Deficiente Auditivo ou de Fala  
0800 722 0099

Cancelamentos, Reclamações e Informações.  
Atendimento 24 horas, 7 dias por semana

Demais telefones  
consulte o site  
Fale Conosco

**Ouvidoria**

0800 727 9933

Atendimento de segunda a sexta-feira , das 8h as 18h, exceto feriados



RECEBEMOS DE MAGAZINE LUIZA S/A OS PRODUTOS CONSTANTES DA NOTA FISCAL INDICADA ABAIXO		<b>NF-e</b>
DATA DE RECEBIMENTO	IDENTIFICAÇÃO E ASSINATURA DO RECEBEDOR	Nº 114447 SÉRIE 1

<b>MAGAZINE LUIZA S/A</b>	<b>DANFE</b>	
PRESIDENTE JOAO PESSOA, 231 CENTRO CAMPINA GRANDE - PB - CEP: 58400002	DOCUMENTO AUXILIAR DA NOTA FISCAL ELETRÔNICA 0 - ENTRADA 1 - SAIDA <input checked="" type="checkbox"/> 1 Nº 114447 SÉRIE 1 FOLHA 1 / 1	CHAVE DE ACESSO 2521 0847 9609 5008 7227 5500 1000 1144 4710 4725 6324 Consulta de autenticidade no portal nacional da NF-e www.nfe.fazenda.gov.br/portal ou no site da Sefaz Autorizadora

NATUREZA DA OPERAÇÃO VENDA MERCADORIA ADQUIR/RECEB TERCEIROS TP:51	PROTOCOLO DE AUTORIZAÇÃO DE USC 325210022998658 17/08/2021 09:33:52
INSCRIÇÃO ESTADUAL 161764720	INSC. ESTADUAL DO SUBST. TRIBUTÁRIO CNPJ 47.960.950/0872-27

<b>DESTINATÁRIO / REMETENTE</b>		CNPJ/CPF	DATA DA EMISSÃO
NOME/RAZÃO SOCIAL ASSOCIACAO DE PAIS E AMIGOS		70.097.894/0001-65	17/08/2021
ENDEREÇO PROFA EUTECIA VITAL RIBEIRO 525	BAIRRO / DISTRITO CATOLE	CEP 58410-205	DATA DA SAÍDA/ENTRADA 17/08/2021
MUNICÍPIO CAMPINA GRANDE	FONE/FAX (83) 3315-8700	UF PB	HORA DE SAÍDA/ENTRADA 09:34:43 -03:00
INSCRIÇÃO ESTADUAL		INSCRIÇÃO ESTADUAL	

<b>FATURA / DUPLICATAS</b>								
FATURA								
Núm. Duplicata/Parcela	Vencimento	Valor	Núm. Duplicata/Parcela	Vencimento	Valor	Núm. Duplicata/Parcela	Vencimento	Valor

<b>CÁLCULO DO IMPOSTO</b>								
BASE DE CÁLCULO DO ICMS		VALOR DO ICMS	BASE DE CÁLCULO DO ICMS ST		VALOR DO ICMS ST	VALOR TOTAL DOS PRODUTOS		
299,00		53,82	0,00		0,00	299,00		
VALOR DO FRETE	VALOR DO SEGURO	DESCONTO	OUTRAS DESPESAS ACESSÓRIAS		VALOR DO IPI	VALOR TOTAL DA NOTA		
0,00	0,00	0,00	0,00		0,00	299,00		

<b>TRANSPORTADOR / VOLUMES TRANSPORTADOS DADOS DO PRODUTO</b>		FRETE POR CONTA	CÓDIGO ANTI	PLACA DO VEICULO	UF	CNPJ / CEF
RAZÃO SOCIAL		0 - Remetente				
ENDEREÇO		MUNICÍPIO			UF	INSCRIÇÃO ESTADUAL
QUANTIDADE	ESPÉCIE	MARCA	NUMERAÇÃO	PESO BRUTO	PESO LÍQUIDO	
1	VOLUMES			1,200	1,200	

<b>DADOS DO PRODUTO / SERVIÇO</b>														
COD. PROD.	DESCRIÇÃO DO PRODUTO / SERVIÇO	NEM/SH	CST	CFOP	UNID	QTD	VL. UNITÁRIO	VL. TOTAL	VL. DESCONTO	RC. ICMS	VL. ICMS	V. IPI	ALIQ. ICMS	ALIQ. IPI
6620066	CX SOM LENOXX CAVO HIJET RADIO USB 120W PRETO NA FCI: D08A9757-41B1-4005-8244-1ADEA80A9694	85279100	500	5102	PC	1,0000	299,0000	299,00	0,00	299,00	53,82		18,00	

**Pago com recursos do FUNCEP**  
 Convênio nº 0070/2020  
 Banco: 42733-4 Bradesco  
 Agência: 0493  
 Em 17 / 08 / 2021  
 Márcio Márcio Farias

Declaro que o material foi recebido e conferido, estando em conformidade com esta nota fiscal.  
 Em 19 / 08 / 2021  
 Márcio Márcio Farias

<b>CÁLCULO DO ISSQN</b>			
INSCRIÇÃO MUNICIPAL	VALOR TOTAL DOS SERVIÇOS	BASE DE CÁLCULO DO ISSQN	VALOR DO ISSQN
	0,00	0,00	0,00

<b>DADOS ADICIONAIS</b>	RESERVADO AO FISCO
INFORMAÇÕES COMPLEMENTARES Valores totais do ICMS Interestadual: DIFAI da UF destino R\$0,00 + FCP R\$0,00; DIFAI da UF origem R\$0,00. Inf. adic. Fisco: # Inf. Contribuinte: Val Aprox Tributos R\$135,00(45,15%) Fonte: IBPT FEDERAIS 18,15%, ESTADUAIS 27,00%, MUNICIPAIS 0%FRE-VENDA: 0000000000/NUM. PEDIDO: 703350033 / CODCLI: 59751515/-PROCON PB - Sede: Pq Slon de Lucena, 234 - Joo Pessoa - Tel: 151 / CODVENDR: 60 / OBS. PED: MD-5: 2384926c2e62a14b5688e62d4b7e283d / MODAL: PRG	

**BANCO DO BRASIL** 001-9

PARCELA	1/1
VENCIMENTO	18/08/2021
AGÊNCIA / CÓDIGO DO BENEFICIÁRIO	3070-8/00203241-4
ESPECIE	REAL
QUANTIDADE	
VALOR DO DOCUMENTO	299,00
ABATIMENTO	
OUTRAS DEDUÇÕES	
MOROSIDADE	
OUTROS ACRÉSCIMOS	
VALOR CORRADO	
NOSSO NÚMERO	28006650017403713
Nº DO DOCUMENTO	0087700320210817093326295617

PAGADOR  
ASSOCIACAO DE PAIS E AMIGOS  
R PROFESSORA EUTECIA VITAL RIBEIRO 525, CATOLE  
RIBEIRO 525, CAMPINA GRANDE, PB  
CNPJ/CPF: 70.097.894/0001-65

AUTENTICAÇÃO MECÂNICA, NO VERSO

**BANCO DO BRASIL** 001-9 | 00190.00009 02800.665008 17403.713179 2 87160000029900

LOCAL DE PAGAMENTO	PAGAVEL EM QUALQUER BANCO ATÉ O VENCIMENTO		
BENEFICIÁRIO	Magazine Luiza SA - 47960950057239		
DATA DO DOCUMENTO	17/08/2021	Nº DO DOCUMENTO	0087700320210817093326295617
ESPECIE DOC.	REAL	ESPECIE	N
USO BANCO	CARTEIRA	ESPECIE	REAL
VALOR DESCONTO	17	QUANTIDADE	VALOR
DESCONTO ATÉ		JUROS RESUM. P/DIA	0,00
INTEJ. CÔD.	DESCONTO ATÉ		
OUTRAS DEDUÇÕES	0,00		
MOROSIDADE			
OUTROS ACRÉSCIMOS			
VALOR CORRADO			
NOSSO NÚMERO	28006650017403713		
Nº DO DOCUMENTO	0087700320210817093326295617		

PAGADOR  
ASSOCIACAO DE PAIS E AMIGOS  
R PROFESSORA EUTECIA VITAL RIBEIRO 525, CATOLE  
58410205, CAMPINA GRANDE, PB



CNPJ/CPF  
70.097.894/0001-65

AUTENTICAÇÃO MECÂNICA  
FICHA DE COMBENSACÃO

AUTENTICAÇÃO MECÂNICA, NO VERSO

ASSOCIAÇÃO DE PAIS E AMIGOS DOS EXCEPCIONAIS - APAE-CG  
Rua Eutécia Vital Ribeiro, 525 - Catolé - CEP: 58410-205  
Campina Grande - PB - Telefone: (83) 3337-2454 / 3315-8700  
Fundada em 01/09/1982 - CNPJ 70.097.894/0001-65  
Declarada de Utilidade Pública Federal Lei 061/07-08-98  
Certificado de Filantropia 062/16-05-2001  
campinagrande.apaebrasil.org.br - apaecampinagrande@gmail.com



12842

CONTROLE DE EMISSÃO DE DESPESAS

Protocolo ...: 12842/2021  
Banco ...: BRADESCO | Agência ...: 0493  
Conta ...: 427314 | Tipo...: CONTA CORRENTE

Assunto ...: PAG REF A COMPRA DE EQUIPAMENTO ELETRONICO E ELETRODOMESTICO

(93)

Documento ...: NF114447

Pago a ...: MAGAZINE LUIZA SA (843) [47.960.950/0757-25]

Data ...: 17/08/2021

Observação ...: PAG. REF. A 01 CAIXA DE SOM LENOX

Valor ...: R\$ 299,00

( DUZENTOS E NOVENTA E NOVE REAIS )

Forma de Pagamento ...: ELETRÔNICO

Número do Documento de Pagamento ...: 0000003

**LANÇADO**  
20210916092352

Campina Grande, 16 de setembro de 2021

**Comprovante de Transação Bancária**

PIX

Data da operação: 18/08/2021 - 09h16

Nº de controle: 396562472604372194 | Documento: 913032

Conta de débito: **Agência: 0493 | Conta: 0042731-4 | Tipo: Conta-Corrente**Empresa: **ASSOC DE PAIS E AMIGOS DOS EXCEPCIONAIS | CNPJ: 070.097.894/0001-65**

## Dados de quem recebeu

Nome: **INDUSTRIA E COMERCIO DE PRODUTOS DE LIMPEZA CAMPINENSE LTDA**CPF/CNPJ: **08.158.664/0001-95**Instituição destino: **BCO DO BRASIL S.A.**Chave: **08.158.664/0001-95**Agência: **0**Conta: **0**Dados da  
Transferência/PagamentoValor: **R\$ 3.050,20**Descrição: **BRADESCO NET EMPRESA**Tarifa: **0**Identificador: **E60746948202108181207I4930JGtCw8**Debitado da: **conta-corrente**Instituição origem: **Banco Bradesco S.A.****SAC - Serviço de  
Apoio ao Cliente**Alô Bradesco  
0800 704 8383Deficiente Auditivo ou de Fala  
0800 722 0099Cancelamentos, Reclamações e Informações.  
Atendimento 24 horas, 7 dias por semana.Demais telefones  
consulte o site  
Fale Conosco**Ouvidoria**

0800 727 9933

Atendimento de segunda a sexta-feira, das 8h às 18h, exceto feriados.

LADO DESTINATÁRIO: ASSOCIAÇÃO DE PAIS E AMIGOS DOS EXCEPCIONAIS - APAE-CG - RUA: EUTECIA VITAL RIBEIRO 525 CATOLE CAMPINA GRANDE-PB

DATA DE RECEBIMENTO: IDENTIFICAÇÃO E ASSINATURA DO RECEBEDOR

Nº 6827 EMISSÃO: 17/08/2021

SÉRIE: 1 VALOR TOTAL: 3.050,20

**ARQUIVO LOGOMARCA: C:\SOFTCON\LOGO\LOGO.PPG**

**IND E COMERCIO DE PRODUTOS DE LIMPEZA CAMPINENSE LTDA ME**

R MINISTRO DILSON FUNARO, 420 - VELANE - CAMPINA GRANDE - PB - CEP: 58421070 FONE/FAX: 8333398452 EMAIL: PRODUTOSDELIMPEZACAMPINENSE@GMAIL.COM

**DANFE**  
Documento Auxiliar da Nota Fiscal Eletrônica  
0 - Entrada  
1 - Saída  
Nº 000.006.827  
SÉRIE: 1  
Página 1 de 1



CHAVE DE ACESSO  
2521 0808 1586 6400 0195 5500 1000 0068 2711 7653 9779

Consulta de autenticidade no portal nacional da NF-e  
www.nfe.fazenda.gov.br/portal ou no site da Sefaz Autorizadora

NATUREZA DA OPERAÇÃO: **VENDA DE PRODUCAO DO ESTABELECIMENTO**

INSCRIÇÃO ESTADUAL: 161490654 INSCRIÇÃO ESTADUAL DO SUBST. TRIB.: CNPJ: 08.158.664/0001-95

PROTÓCOLO DE AUTORIZAÇÃO DE USO: 325210023006256 - 17/08/2021 10:25:43

**DESTINATÁRIO/REMETENTE**

NOME/RAZÃO SOCIAL: ASSOCIACAO DE PAIS E AMIGOS DOS EXEPCIONAIS - APAE-CG

ENDEREÇO: RUA: EUTECIA VITAL RIBEIRO 525

MUNICÍPIO: CAMPINA GRANDE

BAIRRO: CATOLE

CNPJ/CPF: 70.097.894/0001-65

CEP: 58410205

DATA EMISSÃO: 17/08/2021

DATA ENTRADA/SAÍDA: 17/08/2021

UF: PB

HORA ENTRADA/SAÍDA: 09:09

FATURA	Nº	Vencimento	Valor	Nº	Vencimento	Valor	Nº	Vencimento	Valor

**CÁLCULO DO IMPOSTO**

BASE DE CÁLCULO DO ICMS	VALOR DO ICMS	BASE DE CÁLCULO DO ICMS SUBST.	VALOR DO ICMS SUBST.	VALOR DOS PRODUTOS
0,00	0,00	0,00	0,00	3.050,20
VALOR DO FRETE	VALOR DO SEGURO	DESCONTO	OUTRAS DESPESAS ACESSÓRIAS	VALOR DO IPI
0,00	0,00	0,00	0,00	0,00
				VALOR TOTAL DA NOTA
				3.050,20

**TRANSPORTADORA/VOLUMES TRANSPORTADOS**

RAZÃO SOCIAL: FRETE POR CONTA 0 - Remetente (CIF)

ENDEREÇO: MUNICÍPIO: UF: INSCRIÇÃO ESTADUAL:

QUANTIDADE: 664 ESPÉCIE: MARCA: NUMERAÇÃO: PESO BRUTO: 0,000 PESO LÍQUIDO: 0,000

**DADOS DO PRODUTO/SERVIÇO**

CÓDIGO	DESCRIÇÃO DO PRODUTO/SERVIÇO	NCM/SH	CST CSOSN	CFOP	UNID.	QTD.	VLR. UNIT.	VLR. TOTAL	BC. ICMS	VLR. ICMS	ALÍQ. ICMS
384	BOBINA PLASTICA PICOTADA 40 X 60	39234000	0102	5102	KG	4	22,75	91,00			
1529	BOBINA PLASTICA PICOTADA 25X35	39232190	0102	5102	KG	4	22,75	91,00			
597	BOBINA SACO PICOTADO 30X40	39234000	0102	5102	KG	4	22,70	90,80			
303	DESINFETANTE 2 LT. CAMPINENSE DIVERSAS FRAG.	38089429	0102	5101	UND	200	3,70	740,00			
1201	AGUA SANITARIA 1 LT.	28289011	0102	5102	LT	422	1,70	717,40			
853	ALCOOL EM GEL 5 LT 70 CAMPINENSE	38089429	0102	5101	BB	30	44,00	1.320,00			

Pago com recursos do FUNCEP  
Convênio nº 0070/2020  
Banco: 42733-4 Bradesco  
Agência: 0493  
Em 18 / 08 / 2021  
Bianka Bacelam

Declaro que o material foi recebido e conferido, estando em conformidade com esta nota fiscal.  
Em 20 / 08 / 2021  
Bianka Bacelam

**DADOS ADICIONAIS**

INFORMAÇÕES COMPLEMENTARES: Valor Aprox. R\$ 195,32(6,40) Federal, R\$ 532,66(17,46) Estadual Fonte: IBPT

DADOS BANCARIA AG:0063-9 C/C. 17409-2 BANCO DO BRASIL DADOS BANCARIA AG: 3445-2 C/C. 4450-4 BANCO BRADESCO

RESERVADO AO FISCO

ASSOCIAÇÃO DE PAIS E AMIGOS DOS EXCEPCIONAIS - APAE-CG  
Rua Eutécia Vital Ribeiro, 525 - Catolé - CEP: 58410-205  
Campina Grande - PB - Telefone: (83) 3337-2454 / 3315-8700  
Fundada em 01/09/1982 - CNPJ 70.097.894/0001-65  
Declarada de Utilidade Pública Federal Lei 061/07-08-98  
Certificado de Filantropia 062/16-05-2001  
campinagrande.apaebrasil.org.br - apaecampinagrande@gmail.com



12843

CONTROLE DE EMISSÃO DE DESPESAS

Protocolo ...: 12843/2021  
Banco ...: BRADESCO | Agência ...: 0493  
Conta ...: 427314 | Tipo...: CONTA CORRENTE

Assunto ...: PAG REF A COMPRA DE MATERIAL DE LIMPEZA E HIGIENE (74)

Documento ...: NF006827

Pago a ...: INDUSTRIA E COMERCIO DE PRODUTOS DE LIMPEZA CAMPIN (475) []

Data ...: 18/08/2021

Observação ...: 04 ROLOS DE BOBINA PICOTADA, 200 DESIN, 422 AGUA  
SANITÁRIA E 30 ALCOOL

Valor ...: R\$ 3.050,20

( TRES MIL, CINQUENTA REAIS E VINTE CENTAVOS )

Forma de Pagamento ...: ELETRÔNICO

Número do Documento de Pagamento ...: 913032

LANÇADO  
20210916092427

Campina Grande, 16 de setembro de 2021



ALVEJANTE DESINFETANTE DE USO GERAL



ALVEJANTE DESINFETANTE DE USO GERAL

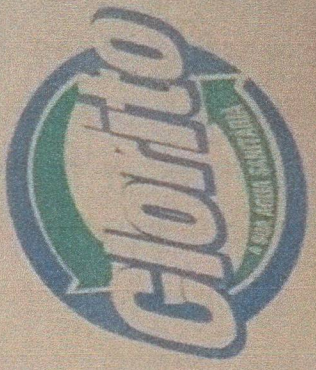

ALVEJANTE DESINFETANTE DE USO GERAL

NOVO

NOVO

NOVO



REPLASTIL INDÚSTRIA E COMÉRCIO DE PLÁSTICOS LTDA  
RUA PRES. JOÃO PESSOA Nº 675 - CENTRO.  
CEP. 58.400-034 - CAMPINA GRANDE - PARAÍBA.  
C.N.P.J. 03.161.004/0002-20. I.E. 16.139.898-7.  
TEL: (83). 3310-6750 - FAX: (83). 3310-6751.

Campina Grande PB 29/07/2021

**PARA: APAE**  
**CNPJ 70.097.894/0001-65**

**COTAÇÃO**

<u>DESCRIÇÃO</u>	<u>PREÇO UNITÁRIO</u>
SACOLA RECICLADA	R\$ 11,00 KG ✓
SACOS P/ LIXO 100L	R\$ 12,00 KG ✓
SACOS P/LIXO 200L	R\$ 12,00 KG ✓
SACOLA BRANCA	R\$ 20,00 KG
DETERGENTE 2L	R\$ 4,00 UN
DESINFETANTE 2L	R\$ 4,00 UN
ÁGUA SANITÁRIA 1L	R\$ 1,75 UN
PANO DE CHÃO	R\$ 4,50 UN
VASSOURA	R\$ 10,00 UN
COPOS 150 ML C/2500	R\$ 85,00 CX ✓
BOBINA PICOTADA 25X35	R\$ 23,00 KG
BOBINA PICOTADA 30X40	R\$ 23,00 KG
BOBINA PICOTADA 40X60	R\$ 23,00 KG
ALCOOL LIQUIDO 5L	R\$ 45,00 UN ✓
ALCOOL GEL 5 L	R\$ 65,00 UN
SABONETE LIQUIDO 5L	R\$ 20,00 UN
PAPEL TOALHA BRANCO C/1000FLS	R\$ 9,00 UN ✓
PAPEL TOALHA ROLO C/2	R\$ 3,50 UN
PAPEL HIGIENICO BRANCO 8X200M	R\$ 30,00 UN
BALDE 100L C/ TAMPA	R\$ 40,00 UN



**ENTREGA IMEDIATA**

**PAGAMENTO : 30 DIAS /BOLETO**

**VALIDADE DA PROPOSTA 10 DIAS**

A handwritten signature in black ink, appearing to be 'P. Nascimento Silva', written over a horizontal line.

Patrícia Nascimento Silva - Gerente



30 JULHO 2021

CAMPINA GRANDE -PB

# COTAÇÃO

Item	PRODUTO	UND	QUANT	VALOR UNT.	VALOR TOTAL
01	LAVA LOUÇAS 2L	UN	1	R\$ 3,85	R\$ 3,85
02	LIMPADOR PERFUMADO 2L	UN	1	R\$ 3,85	R\$ 3,85
03	ÁGUA SANITÁRIA	UN	1	R\$ 1,95	R\$ 1,95
04	PANO DE CHAO MC CRU	UN	1	R\$ 3,54	R\$ 3,54
05	VASSOURA DE NYLON	UN	1	R\$ 12,30	R\$ 12,30
06	ÁLCOOL LÍQUIDO 70% 5 LT	UN	1	R\$ 42,50	R\$ 42,50 ✓
07	ÁLCOOL GEL 70% 5 LT	UN	1	R\$ 76,00	R\$ 76,00
08	SABÃO PARA MÃOS 1 LT	LT	1	R\$ 7,90	R\$ 7,90
09	PAPEL HIGIENICO 30M 30Mx10CM	UN	1	R\$ 4,20	R\$ 4,20
10	PAPEL TOALHA 800 FLS	UN	1	R\$ 15,65	R\$ R\$ 15,65

**TOTAL: R\$ 171,74**

Joaquina de Sousa Moura – CNPJ 01.537.714/0001-04  
Rua Rio Grande do Sul, 89 – Quarenta – Campina Grande – PB – Telefax: (83) 3322-7038 /  
3343-7735/ 98680-7002/ 99947-3355

**\*VALORES SUJEITOS À ALTERAÇÃO SEM PRÉVIO AVISO.**



papelaria brinquedos utilidades

**ATT: APAE CAMPINA GRANDE**

**COTAÇÃO DE PREÇO**

ITEM	DISCRIMINAÇÃO DOS PRODUTOS	P. UNIT.
01	DETERGENTE LIQUIDO C/2 LTS.	5,90
02	DESINFETANTE LIQUIDO C/2 LTS.	5,90
03	ÁGUA SANITÁRIA C/2 LTS.	5,90
04	PANO DE CHÃO (SACO)	5,50
05	VASSOURA DE NAYLON	14,90
06	CX. DE COPOS DESCARTÁVEL C/2500 UNID.	137,50
07	ÁLCOOL LIQUIDO 96º C/5 LTS.	59,90
08	ÁLCOOL EM GEL 70º C/5 LTS.	79,90
09	PCT. DE PAPEL TOALHA C/2 ROLOS	6,50
10	PCT. DE PAPEL HIGIÊNICO C/4 ROLOS	3,90
11	PCT. DE SACO P/ LIXO 100 LTS. C/5	5,50
12	BALDE PRETO C/TAMPA 97 LTS.	79,90

**CONTATO: RAY**

**VALIDADE DA PROPOSTA: 60 DIAS**

**FORMA DE PAGAMENTO: A VISTA**

**ENTREGA DA MERCADORIA: Á COMBINAR**

**Campina Grande, 03/08/2021.**

**COMERCIAL DE LINHAS E FIOS LTDA.**

CNPJ: 08.530.982/0001-35

Insc. Est. 16.025.324-1

Rua João Pessoa, 70

Centro - Cep: 58400 - 002

Campina Grande - PB

Fone: (83)3322-5730

Fax: (83)3321.3120

CNPJ: 08.530.982/0001-35

INSC. EST. 16.025.324-1

RUA JOÃO PESSOA, 70

CENTRO - CEP: 58400-002

CAMPINA GRANDE - PB

TELEFONE: (83) 3322-5730

FAX: (83) 3321-3120

Produtos de Limpeza  
**Campinense**

Rua Ministro Dilson Funaro, Nº 420 - Distrito Industrial do velame I Campina Grande - PB  
Fone: (83) 3339-8452 / 98660-0282 / 99954-2095  
CNPJ: 08.158.664/0001-95  
produtosdelimpezacampinense@gmail.com

PROPOSTA DE PREÇO

Á: APAE – CAMPINA GRANDE

ITEM	UNID.	DESCRIÇÃO	QUANTIDA DE	VUNITÁRIO R\$
01	KG	SACOLA RECICLADA	01	14,00
02	PCT.C/100 UNID.	SACO PARA LIXO 100 LITROS	01	R\$ 23,50
03	PCT.C/100 UNID.	SACO PARA LIXO 100 LITROS	01	R\$ 36,00
04	KG	SACOLA BRANCA	01	R\$ 19,50
05	UNID.	DETERGENTE 2 LITROS	01	R\$ 3,70
06	UNID.	DESINFETANTE 2 LITROS	01	R\$ 3,70
07	UNID.	ÁGUA SANITÁRIA 1 LITRO	01	R\$ 1,70
08	UNID.	PANO DE CHÃO	01	R\$ 4,00
09	UNID.	VASSOURA	01	R\$ 8,50
10	CX. C/2.500	COPO 150 ML.	01	R\$ 118,00
11	KG.	BOBINA PICOTADA 25X35	01	R\$ 22,80
12	KG.	BOBINA PICOTADA 30X40	01	R\$ 22,80
13	KG.	BOBINA PICOTADA 40X60	01	R\$ 22,80
14	BB 5 LITROS	ÁLCOOL LIQUIDO	01	R\$ 44,00
15	BB 5 LITROS	ÁLCOOL EM GEL	01	R\$ 60,00
16	BB 5 LITROS	SABONETE LIQUIDO	01	R\$ 18,00
17	PCT. C/1.000 FOLHAS	PAPEL TOALHA BRANCO	01	R\$ 10,50
18	PCT. C/2 ROLOS	PAPEL TOALHA PICOTADA	01	R\$ 3,45
19	PCT. C/ 8 ROLOS	PAPEL HIGIÊNICO 200 METROS	01	R\$ 29,50

**VALIDADE DA PROPOSTA: O Prazo de Validade desta Proposta é de 60 (SESSENTA) dias corridos, contados a partir da data deste Certame.**

*José Abdias Filho*

Campina Grande 03 de agosto de 2021

**08.158.664/0001-95**

INSC. EST.: 1606580453

**INDÚSTRIA E COM. DE PRODUTOS  
DE LIMPEZA CAMPINENSE LTDA.**

RUA MINISTRO DILSON FUNARO, 420  
DIST INDUSTRIAL - CEP: 58 107-281  
CAMPINA GRANDE - PB





## Comprovante de Transação Bancária

PIX

Data da operação: 18/08/2021 - 15h17

Nº de controle: 598554675715778144 | Documento: 1514362

Conta de débito: **Agência: 0493 | Conta: 0042731-4 | Tipo: Conta-Corrente**

Empresa: **ASSOC DE PAIS E AMIGOS DOS EXCEPCIONAIS | CNPJ: 070.097.894/0001-65**

Dados de quem  
recebeu

Nome: **MARILENE DOS SANTOS COSTA BATISTA - ME**

CPF/CNPJ: **32.824.414/0001-21**

Instituição destino: **CCLA DA PARAIBA - SICOOB PARAIBA**

Chave: **32.824.414/0001-21**

Agência: **0**

Conta: **0**

Dados da  
Transferência/Pagamento

Valor: **R\$ 2.599,22**

Descrição: **BRADESCO NET EMPRESA**

Tarifa: **0**

Identificador: **E60746948202108181804I4930j0OoBc**

Debitado da: **conta-corrente**

Instituição origem: **Banco Bradesco S.A.**

**SAC - Serviço de  
Apoio ao Cliente**

Alô Bradesco  
0800 704 8383

Deficiente Auditivo ou de Fala  
0800 722 0099

Cancelamentos, Reclamações e  
Informações. Atendimento 24 horas, 7 dias  
por semana.

Demais telefones  
consulte o site  
Fale Conosco

**Ouvidoria** 0800 727 9933 Atendimento de segunda a sexta-feira, das 8h às 18h, exceto feriados.



## Comprovante de Transação Bancária

PIX

Data da operação: 18/08/2021 - 15h17

Nº de controle: 598554675715778144 | Documento: 1514362

Conta de débito: **Agência: 0493 | Conta: 0042731-4 | Tipo: Conta-Corrente**

Empresa: **ASSOC DE PAIS E AMIGOS DOS EXCEPCIONAIS | CNPJ: 070.097.894/0001-65**

Dados de quem  
recebeu

Nome: **MARILENE DOS SANTOS COSTA BATISTA - ME**

CPF/CNPJ: **32.824.414/0001-21**

Instituição destino: **CCLA DA PARAIBA - SICOOB PARAIBA**

Chave: **32.824.414/0001-21**

Agência: **0**

Conta: **0**

Dados da  
Transferência/Pagamento

Valor: **R\$ 2.599,22**

Descrição: **BRADESCO NET EMPRESA**

Tarifa: **0**

Identificador: **E60746948202108181804I4930j0OoBc**

Debitado da: **conta-corrente**

Instituição origem: **Banco Bradesco S.A.**

**SAC - Serviço de  
Apoio ao Cliente**

Alô Bradesco  
0800 704 8383

Deficiente Auditivo ou de Fala  
0800 722 0099

Cancelamentos, Reclamações e  
Informações. Atendimento 24 horas, 7 dias  
por semana.

Demais telefones  
consulte o site  
Fale Conosco

**Ouvidoria** 0800 727 9933 Atendimento de segunda a sexta-feira, das 8h às 18h, exceto feriados.

RECEBEMOS DE MARILENE DOS SANTOS COSTA BATISTA OS PRODUTOS/SERVIÇOS CONSTANTES DA NOTA FISCAL INDICADA AO LADO		NF-e Nº 000.000.165
DATA DE RECEBIMENTO	IDENTIFICAÇÃO E ASSINATURA DO RECEBEDOR	SÉRIE: 1

<b>MARILENE DOS SANTOS COSTA BATISTA</b>  RUA SEVERINO BEZERRA CABRAL, 2 - LOJA C - CENTRO, Queimadas, PB - CEP: 58475000	<b>DANFE</b> Documento Auxiliar da Nota Fiscal Eletrônica 0 - Entrada 1 - Saída <b>1</b> <b>Nº 000.000.165</b> <b>SÉRIE: 1</b> <b>Página 1 de 1</b>	CONTROLE DO FISCO  CHAVE DE ACESSO <b>2521 0832 8244 1400 0121 5500 1000 0001 6510 0192 0761</b> Consulta de autenticidade no portal nacional da NF-e www.nfe.fazenda.gov.br/portal ou no site da Sefaz Autorizadora
	NATUREZA DA OPERAÇÃO <b>venda a vista</b> INSCRIÇÃO ESTADUAL <b>163341605</b>	
INSCRIÇÃO ESTADUAL DO SUBST. TRIB.	CNPJ / CPF	
	<b>32.824.414/0001-21</b>	

<b>DESTINATÁRIO/REMETENTE</b>			
NOME/RAZÃO SOCIAL <b>ASSOCIAÇÃO DE PAIS AMIGOS DOS EXCEPCIONAIS</b>		CNPJ/CPF <b>70.097.894/0001-65</b>	DATA DA EMISSÃO <b>18/08/2021</b>
ENDEREÇO <b>RUA EUTÉCIA VITAL RIBEIRO, 525 -</b>	BAIRRO/DISTRITO <b>CATOLE</b>	CEP <b>58410-205</b>	DATA DE ENTRADA/SAÍDA <b>18/08/2021</b>
MUNICÍPIO <b>Campina Grande</b>	FONE/FAX	UF <b>PB</b>	INSCRIÇÃO ESTADUAL
			HORA DE ENTRADA/SAÍDA <b>14:50</b>

<b>FATURA</b>

<b>CÁLCULO DO IMPOSTO</b>						
BASE DE CÁLCULO DO ICMS <b>0,00</b>	VALOR DO ICMS <b>0,00</b>	BASE DE CÁLCULO DO ICMS ST <b>0,00</b>	VALOR DO ICMS ST <b>0,00</b>	VALOR TOTAL DOS PRODUTOS <b>2.599,22</b>		
VALOR DO FRETE <b>0,00</b>	VALOR DO SEGURO <b>0,00</b>	DESCONTO <b>0,00</b>	OUTRAS DESPESAS ACESSÓRIAS <b>0,00</b>	VALOR DO IPI <b>0,00</b>	VALOR TOTAL DA NOTA <b>2.599,22</b>	

<b>TRANSPORTADOR/VOLUMES TRANSPORTADOS</b>						
RAZÃO SOCIAL	FRETE POR CONTA <b>9 - Sem Frete</b>	CÓDIGO ANTT	PLACA DO VEÍCULO	UF	CNPJ/CPF	
ENDEREÇO	MUNICÍPIO			UF	INSCRIÇÃO ESTADUAL	
QUANTIDADE	ESPÉCIE	MARCA	NUMERAÇÃO	PESO BRUTO	PESO LÍQUIDO	

<b>DADOS DO PRODUTO/SERVIÇO</b>													
CÓDIGO	DESCRIÇÃO DO PRODUTO/SERVIÇO	NCM/SH	CST	CFOP	UNID.	QTD.	VLR. UNIT.	VLR. TOTAL	BC ICMS	VLR. ICMS	VLR. IPI	ALIQ. ICMS	ALIQ. IPI
005	balcao de preto da cozinha	68029390	0102	5101	und	1,0000	2.599,2200	2.599,22					

Pago com recursos do FUNCEP  
 Convênio nº 0070/2020  
 Banco: 42731-4 - Bradesco  
 Agência: 0493  
 Em 18 / 08 / 2021  
 Garmela Baciuliani

Declaro que o material foi recebido e conferido, estando em conformidade com esta nota fiscal.  
 Em 29 / 08 / 2021  
 Garmela Baciuliani

<b>CÁLCULO DO ISSQN</b>			
INSCRIÇÃO MUNICIPAL <b>9999999</b>	VALOR TOTAL DOS SERVIÇOS	BASE DE CÁLCULO DO ISSQN	VALOR DO ISSQN

<b>DADOS ADICIONAIS</b>	
INFORMAÇÕES COMPLEMENTARES Informações Adicionais de Interesse do Fisco: documento emitido por me ou epp optante pelo simples nacional nao gera direito a credito do ipi. o valor aproximados dos tributos R \$ 116,96	RESERVADO AO FISCO



ASSOCIAÇÃO DE PAIS E AMIGOS DOS EXCEPCIONAIS - APAE-CG  
Rua Eutécia Vital Ribeiro, 525 - Catolé - CEP: 58410-205  
Campina Grande - PB - Telefone: (83) 3337-2454 / 3315-8700  
Fundada em 01/09/1982 - CNPJ 70.097.894/0001-65  
Declarada de Utilidade Pública Federal Lei 061/07-08-98  
Certificado de Filantropia 062/16-05-2001  
campinagrande.apaebrasil.org.br - apaecampinagrande@gmail.com



12844

CONTROLE DE EMISSÃO DE DESPESAS

Protocolo ...: 12844/2021

Banco ...: BRADESCO | Agência ...: 0493

Conta ...: 427314 | Tipo...: CONTA CORRENTE

Assunto ...: PAG RF A REF PAG SERVICOS CONSTRUCAO MANUTENCAO E REPAROS

(316)

Documento ...: NF000165

Pago a ...: ORIGRAN MARMORES E GRANITOS LTDA (800) [10.667.990/0001-70]

Data ...: 18/08/2021

Observação ...: PAG. REF. A UM BALCÃO PARA O REFEITÓRIO

Valor ...: R\$ 2.599,22

( DOIS MIL, QUINHENTOS E NOVENTA E NOVE REAIS E VINTE E DOIS CENTAVOS )

Forma de Pagamento ...: ELETRÔNICO

Número do Documento de Pagamento ...: 1514362

LANÇADO  
20210916092503

Campina Grande, 16 de setembro de 2021

Controle Financeiro v.2 16/09/2021 09:20:49

Desenvolvido por: Cleber Sousa - cleberdossantossousa@gmail.com

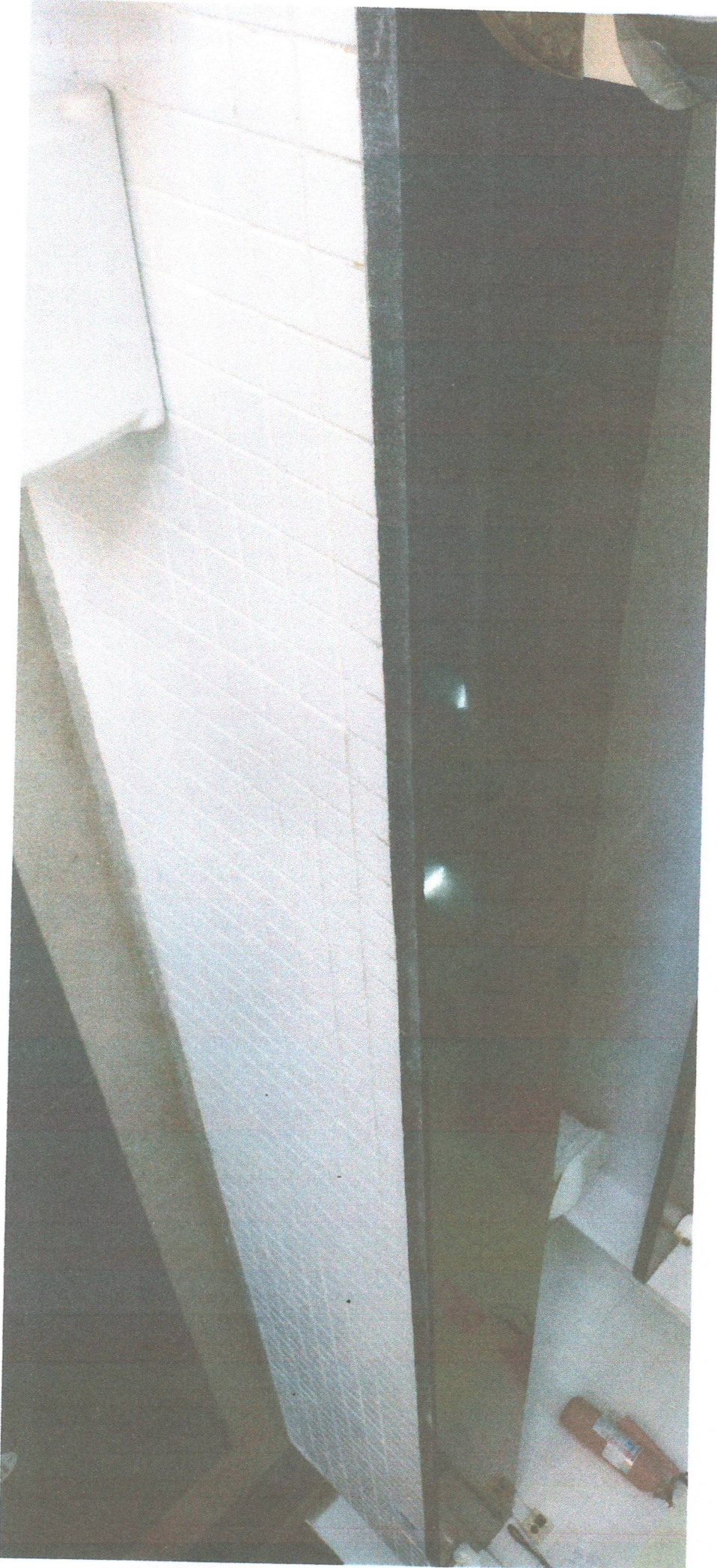





# Só Mármore e Granitos Filho

Loja 1: Av. Elpidio de Almeida, 1287 – Loja A – Campina Grande – PB

Loja 2: Avenida Severino Cabral, 02 – Centro – Queimadas – PB

Escritório: Rua Alcides Travassos Ramos, 25 – Ligeiro – Campina Grande – PB

Email: marasantosbatista@gmail.com

Fones: 83 – 3337-3436 | 98610-5914 | 3392-2534

## Recibo

R\$ 2599,22

Recebemos de Associação de Pais e Amigos dos Excepcionais  
a quantia de R\$ 2599,22 (Dois mil quinhentos e noventa e nove reais  
e vinte e seis centavos — reais), correspondente a balcão  
preto corinfix, e para clareza  
firmamos o presente,

, 18 de Agosto de 2021.

Jucara





# DISMAC

## MARMORES E GRANITOS

(83) 98890.0067 / 98760.9021

RUA CÔNSUL JOSEPH NOUJAIM HABIB NACAD, 1804  
CATOLÉ ( após o SEBRAE ) CAMPINA GRANDE, PB  
CNPJ: 12.141.411/0001-86  
soares.allysson@gmail.com

C. GRANDE, 16 107 21

Cliente: Alpar

End.: \_\_\_\_\_ Tel.: \_\_\_\_\_

Bairro: \_\_\_\_\_ Cidade: \_\_\_\_\_ UF: \_\_\_\_\_

CNPJ/CPF: \_\_\_\_\_ Insc.Est./RG: \_\_\_\_\_

QUANT.	DISCRIMINAÇÃO	P.UNIT.	TOTAL
01	balcão revest		26.50,00

Deus é Fiel!

TOTAL R\$ 26.50,00

[Signature]  
Assinatura